

ERSATZTEIL-  
LISTE

**HL57TU • HL62TUK**

MAYBACH-MOTOR

HL 57 TU — HL 62 TUK



**ERSATZTEIL-LISTE**

MAYBACH-MOTORENBAU G. m. b. H., FRIEDRICHSHAFEN a. B.



7130081 321  
4202

**HL 57 TU — HL 62 TUK**

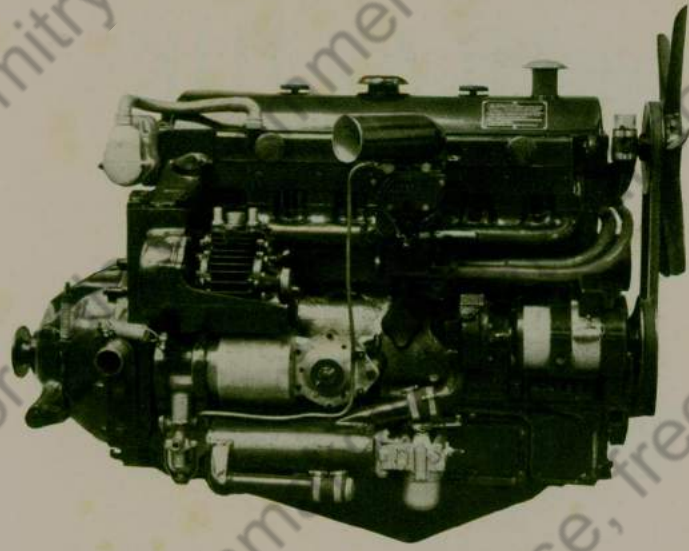

Vergaserseite

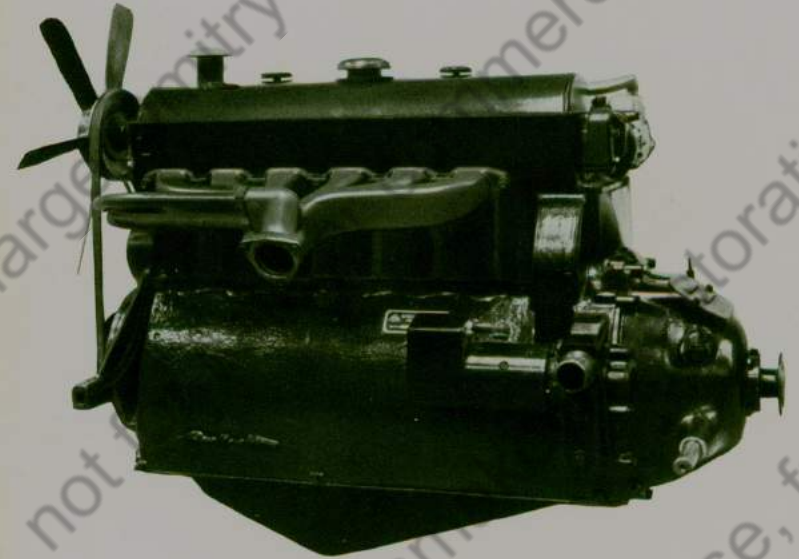

Auspuffseite

## Beachten!

Bei Ersatzteilbestellungen ist unbedingt die Motornummer anzugeben, beispielsweise: sendet 49738, Motor 7035.

## Inhaltsverzeichnis

Gruppe	Seite
Brennstoffpumpe	1
Druckölfilter	1
Elektrische Apparate	1
Kupplung	2 u. 10
Kurbelgehäuse	2 u. 3
Luftpresser-Antrieb	3
Motorlagerung	4
Oelkühler	8
Oelpumpe	4
Saug- und Auspuffrohr mit Vergaser	4
Schwingungsdämpfer	5
Schwungkraft-Anlasser	5
Triebwerk	5
Wasserpumpe	5
Windflügel	6
Zylinderkopf	6 u. 7
Werkzeuge, Ersatzteile und Zubehörteile, welche mit dem Motor geliefert werden	9
Werkzeuge, nur für Sonderbestellung	9

**Brennstoffpumpe**HL 57 TU HL 62 TUK  
beide Typen

Brennstoffpumpe Typ: C 9 W . . . . .	221661/1
Dichtung . . . . .	81919
Leitung von der Brennstoffpumpe z. Vergaser . . . . .	218791

**Druckölfilter**

EC — Spaltfilter Typ: J 240 . . . . .	223272/0
Dichtung . . . . .	86064
Dichtung . . . . .	301381

**Elektrische Apparate**

Anlasser . . . . .	221477
Kabelschuh-Schutzkappe . . . . .	74386
Zündkerze . . . . .	W 225 T 5
Magnetzündler . . . . .	220708
Schraubenrad . . . . .	305299
Mutter . . . . .	87054
Querkeil mit Mutter . . . . .	23035
Lichtmaschine . . . . .	222560
Riemenscheibe, komplett . . . . .	221698
Riemenscheibenhälfte . . . . .	305162/1
Riemenscheibenhälfte . . . . .	304928
Zwischenring . . . . .	304929
Keilriemen . . . . .	304965
Spannbandhälfte . . . . .	220090
Zwischenstück . . . . .	300012
Sicherungsblech für M 6 . . . . .	E 3182
Spannschraube . . . . .	301374
Bolzen . . . . .	82153

HL 57 TU HL 62 TUK  
beide Typen

Distanzrohr . . . . .	82370
1 Satz Kabel mit Kabelschuh . . . . .	219994/1
Kabelschuh . . . . .	218547/1
Kabelnummernschild . . . . .	54060—65
Scharnierblech . . . . .	222659
Sechskantschraube . . . . .	308153/0
Sicherungsring . . . . .	308154/0
Kabelbügel . . . . .	222620/0
Entstör Schlauch . . . . .	222647/0
Rohrschelle . . . . .	307235/0



Brennstoff-  
pumpe



221661/1



81919

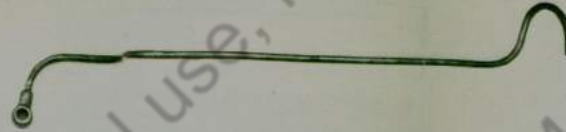

218791



223272/0



86064



301381

Druckölfilter

1



221477



74386



W225T5



220708



305299



87054



23035



222560

Elektrische  
Apparate



221698



305162/1



304928



304929



304965

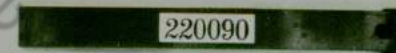

220090



300012

E3182



301374



82153



82370



219994/1



54060-65



218547/1



308153/0



308154/0



222620/0



222659



222647/0



307235/0

5

**Kupplung**HL 57 TU HL 62 TUK  
beide Typen

Kupplung Typ: K 230 K, komplett . . . . .	220616
Abschlußplatte, ohne Zubehör . . . . .	308028/0
Schenkelfeder (auf Abschlußplatte befestigt) . . . . .	308029/0
Verstärkungsplatte (angenietet) . . . . .	308031/0
Stützwinkel (angenietet) . . . . .	308032/0
Mitnehmerscheibe, komplett . . . . .	222932/0
Belagring (angenietet) . . . . .	307995/0
Zwischenscheibe . . . . .	307992/0
Anpreßplatte . . . . .	308033/0
Kugelbolzen (in Anpreßplatte befestigt) . . . . .	307999/0
Federtülle . . . . .	306781
Hauptfeder . . . . .	306777
Federhaltestück . . . . .	307990/0
Einstellmutter . . . . .	307991/0
Druckring . . . . .	307993/0
Mitnehmer . . . . .	306785
Mitnehmer (in Abschlußplatte genietet) . . . . .	308030/0
Federklammer . . . . .	308034/0
Hebel . . . . .	308035/0

**Kupplungs-Einzelteile siehe Tafel 10****Kurbelgehäuse**HL 57 TU HL 62 TUK  
beide Typen

Kurbelgehäuse . . . . .	308300/0
Oelpumpen-Antriebswelle . . . . .	308225/0
Tauchstab . . . . .	221776
Anlaufscheibe . . . . .	301789
Scheibe . . . . .	304240
Sechskantmutter . . . . .	304241/1
Gewindestift . . . . .	E 2409
Deckel . . . . .	305212
Dichtung . . . . .	304804
Dichtung . . . . .	304805
Stahlrohr . . . . .	308144/0
Verschlußstopfen (M 18×1,5) . . . . .	E 6690
Dichtring (18×22 ø) . . . . .	E 6834
Verschlußscheibe (37 ø) . . . . .	E 7066
Düse . . . . .	304303
Zylinderbüchse . . . . .	306361 306362
Dichtungsring, Gummi . . . . .	306448



Kupplung

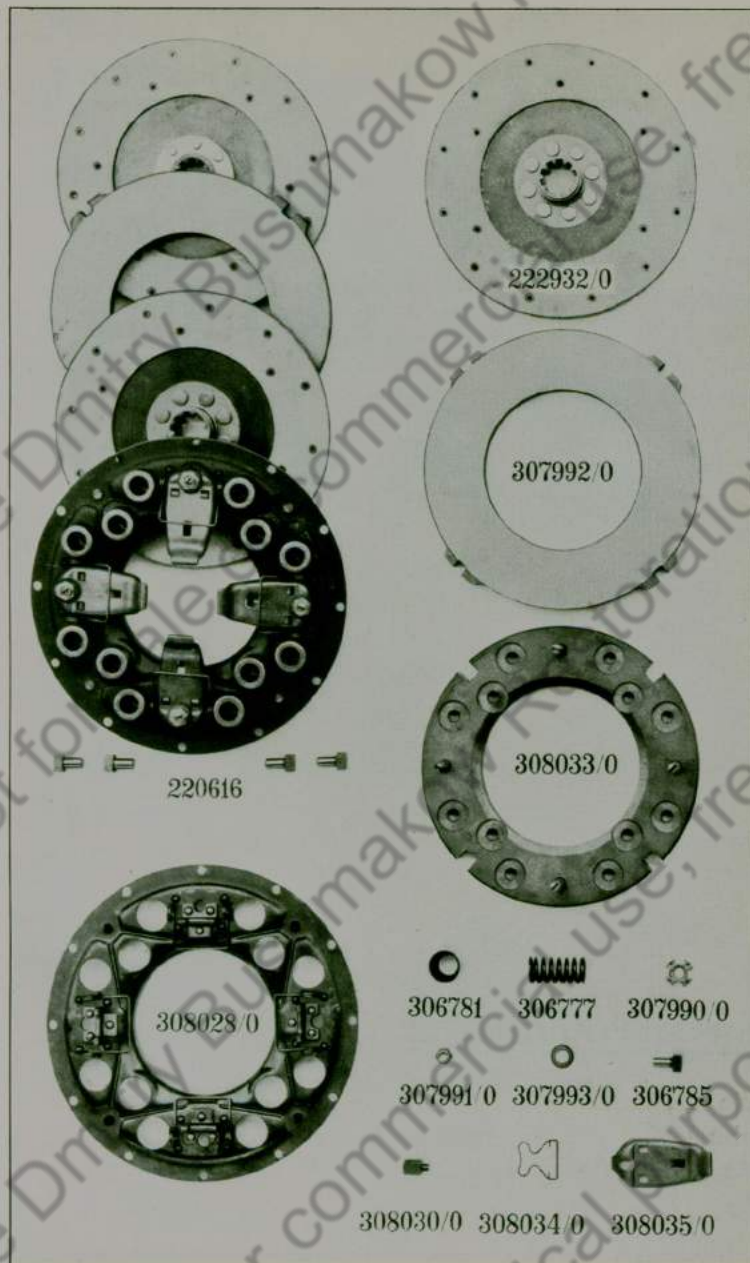

308225/0

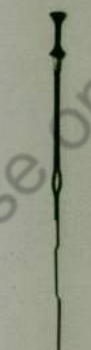

221776



301789

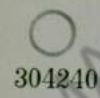

304240

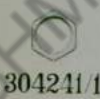

304241/1

E2409



305212



304804



304805

308144/0

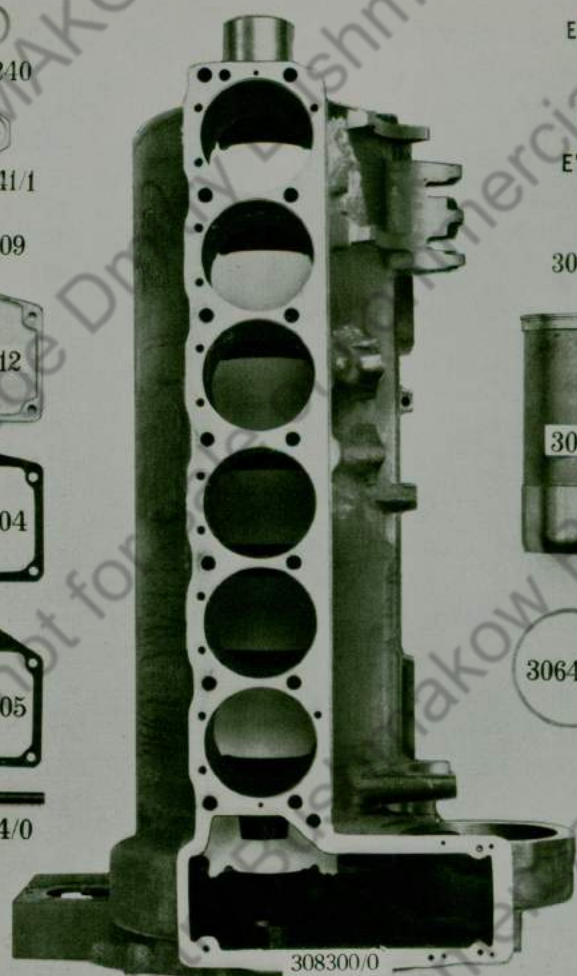

308300/0



E6690



E6834



E7066



E

304303



306361

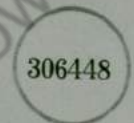

306448

Kurbel-  
gehäuse



**Kurbelgehäuse (Fortsetzung)**HL 57 TU HL 62 TUK  
beide Typen

Oelfangschale	89268
Sicherungsblech für M 6	E 3182
Abschlußdeckel, hinten	223008/0
Abschlußdeckel, vorne	223009/0
Dichtring 8×14 ⌀	E 6824
Dichtung	89249
Dichtung	89253
Zwischenrad	220690
Bolzen	89256
Kegelrollenlager	Norma 30206
Ausgleichscheibe	89891
Verschlußschraube	88261
Unterlegring	304867
vorderer Lagerdeckel	89257
mittlerer Lagerdeckel	89258
schmaler Lagerdeckel	89259
Paßlagerdeckel	219840
Oelrohr	89267
Sicherungsblech für M 8	E 3184
Stiftschraube	82130
Kronenmutter	302639
Lagerschale für Lager 1, 4 und 7	218787
Lagerschale für Lager 2, 3, 5 und 6	218788
Lagerschale für Lager 8	218789
Fixierstift	81937
Büchse	88595
Bundbüchse	301705
Antriebsrad	218890
Anschlußdeckel	221319
Deckel	300021
Dichtung	301706

HL 57 TU HL 62 TUK  
beide Typen

Deckel	89300
Verschlußschraube M 14×1,5	E 6688
Dichtring 14×18 ⌀	E 6830
Verschlußschraube M 22×1,5	E 6691
Dichtring 22×28 ⌀	E 6837
Schraube M 20×1,5	81341
Dichtring 20×24 ⌀	E 6836
Schlitzstopfen M 14×1,5	E 3040
Dichtung	89271
Oelwanne	220292

**Luftpresse-Antrieb**

Konsole	219093/1
Antriebsrad	221394
Sechskantschraube	302027
Filzring	89605

Kurbel-  
gehäuse

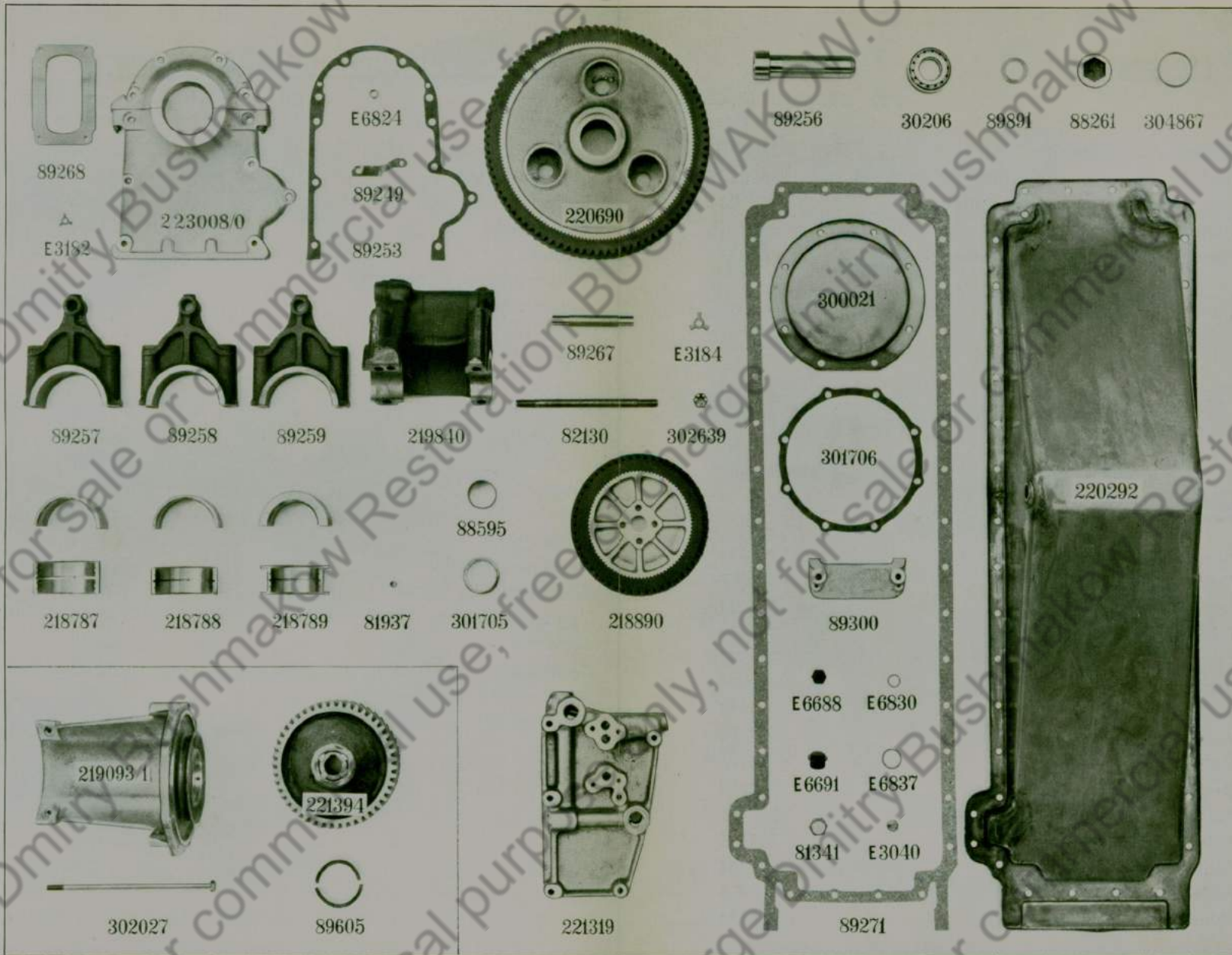

Luftpresser-  
Antrieb



**Motorlagerung**

	HL 57 TU HL 62 TUK
	beide Typen
vorderer Motorträger . . . . .	220221/2
Deckel . . . . .	83005
Gummiring zum vorderen Motorlager . . . . .	83974
Tragzapfenplatte . . . . .	305205
Gummiring zum hinteren Motorlager . . . . .	60027

**Oelpumpe**

Pumpengehäuse . . . . .	302634
Antriebsrad . . . . .	304007
Pumpenrad . . . . .	304008
Zahnrad . . . . .	302679/1
Zahnrad . . . . .	304374
Ventil . . . . .	86054
Ventilfeder . . . . .	86055
Verschlußschraube . . . . .	86056
Mutter . . . . .	88674
Oelsieb . . . . .	302939
Pumpendeckel . . . . .	302635
Zwischenradbolzen . . . . .	302636
Kegelrollenlager . . . . .	Norma 30204
Paßfeder . . . . .	E 6
Sicherungsblech für M 8 . . . . .	E 3184

**Saug- und Auspuffrohr mit Vergaser**

	HL 57 TU HL 62 TUK
	beide Typen
Auspuffrohr . . . . .	89274
Schraubstutzen . . . . .	300071/1
Bride . . . . .	307082/0
Kugelscheibe . . . . .	E 32284
Dichtung . . . . .	88654
Sicherungsblech für M 10 . . . . .	E 3164
Saugrohr . . . . .	222965/0
Solex-Vergaser . . . . .	221407/1
Dichtung . . . . .	88658
Luft-Ansaugstutzen . . . . .	305462
Befestigungsstück . . . . .	305982
Dichtung . . . . .	304031
Zugfeder . . . . .	305321
Federöse . . . . .	305323
Hebel mit Kugelkopf . . . . .	221773
Kugelpfanne . . . . .	E 5034
Betätigungshebel . . . . .	304556
Einstellschraube . . . . .	305844
Zugfeder . . . . .	305320
Federöse . . . . .	305564
Stufenhebel . . . . .	220047
Büchse . . . . .	305322
Biegungsfeder . . . . .	305204
Flansch . . . . .	308247/0
Dichtung . . . . .	88656/1
Heizrohr . . . . .	222982/0
Abfuhrrohr . . . . .	222983/0

Motor-  
lagerung



Öelpumpe

Saug- und  
Auspuffrohr  
mit  
Vergaser

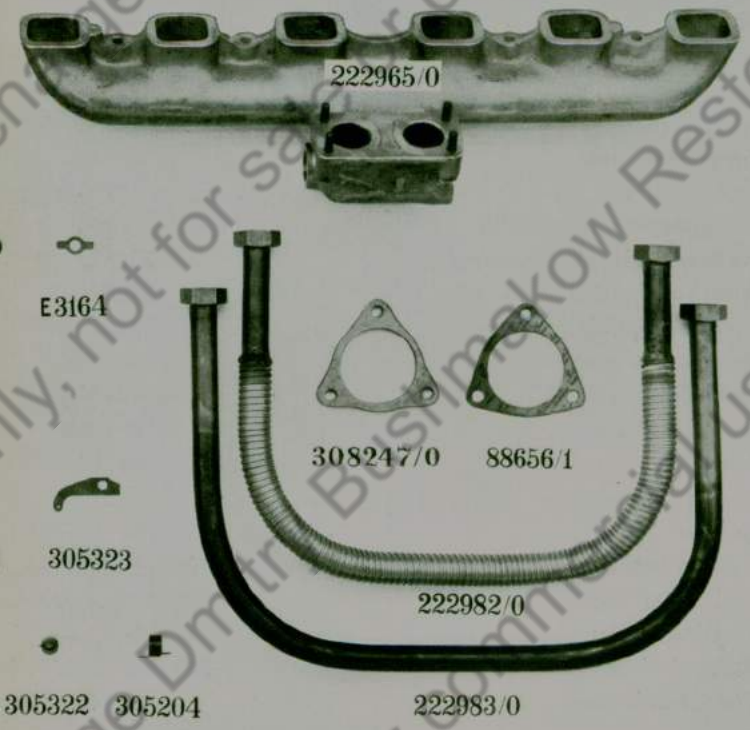
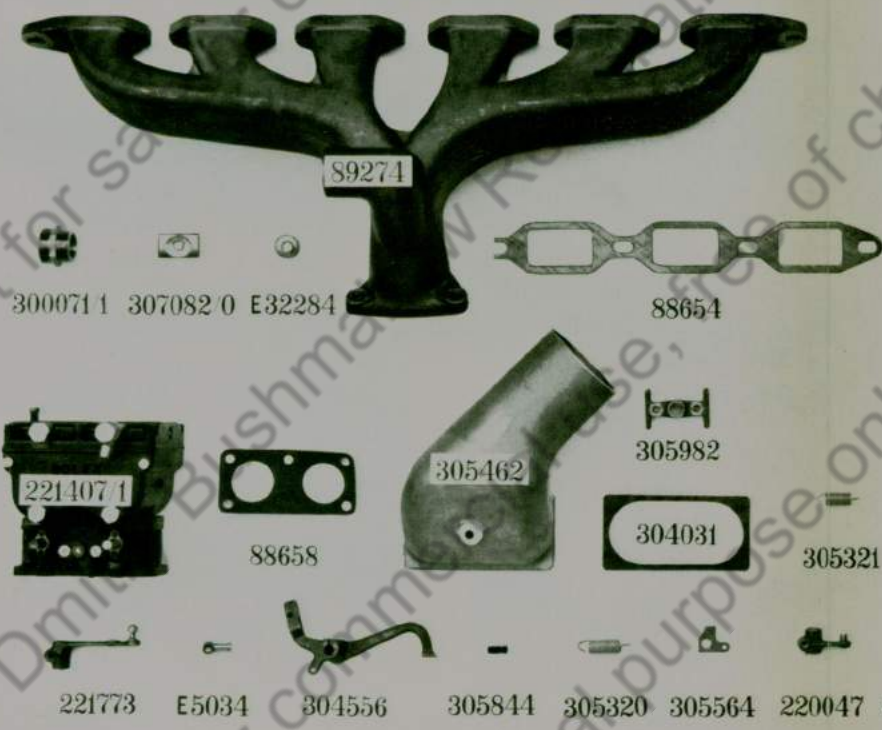



**Schwingungsdämpfer**HL 57 TU HL 62 TUK  
beide Typen

Schwinggewicht mit Reibungsbelag	213780
Reibungsbelag	88583
Reibscheibe	89287
Feder	65339
Mitnehmerhülse	78113
Sechskantschraube	75672
Riemenscheibe	221584/1

**Schwungkraft-Anlasser**

Schwungkraft-Anlasser mit Querantrieb	222509/0
Bügel	88602
Ausgleichscheibe	88690

**Triebwerk**

Kurbelwelle	218783
Radiallager	Norma 6204
Schwungrad mit Zahnkranz	220529
Vierkantschraube	300825
Pleuelstange, komplett	222966/0
Lagerschalenpaar	222967/0
Fixierstift	86036
Lagerbüchse	81320/1
Schraube	81318
Mutter	81319
Kolben	301117 306763/1
Kolbenring	81324 306724/0
Oelabstreifring	307077/0 306728/0
Oelabstreifring	86324 —
Kolbenbolzen	303028 306790/0
Seeger-Sicherung	E 5546

**Wasserpumpe**HL 57 TU HL 62 TUK  
beide Typen

Pumpengehäuse	306578/0
Flansch	81904
Gummiring	81905
Ring	81906
Stopfbüchsenführung	81907
Mutter	81908
Pumpenwelle	81909
Pumpenrad	81910
Hutmutter	81911
Stopfbüchse	81912
Ring	81913
Ueberwurfmutter	81914
Schraube	81918
Paßfeder	82166
Verschlußschraube M 22×1,5	E 6703
Dichtring 22×30 ∅	E 6838
Montage-Vorschriftsschild	82160
Hanfschnur mit Metallfolie	81915
Dichtung	88331
Gummimuffe 48×58 ∅, 65 lang	307021/0
Gummimuffe 39×48 ∅, 65 lang	307020/0
Spannband	3141
Spannbandschloß	61159

Schwingungs-  
dämpfer

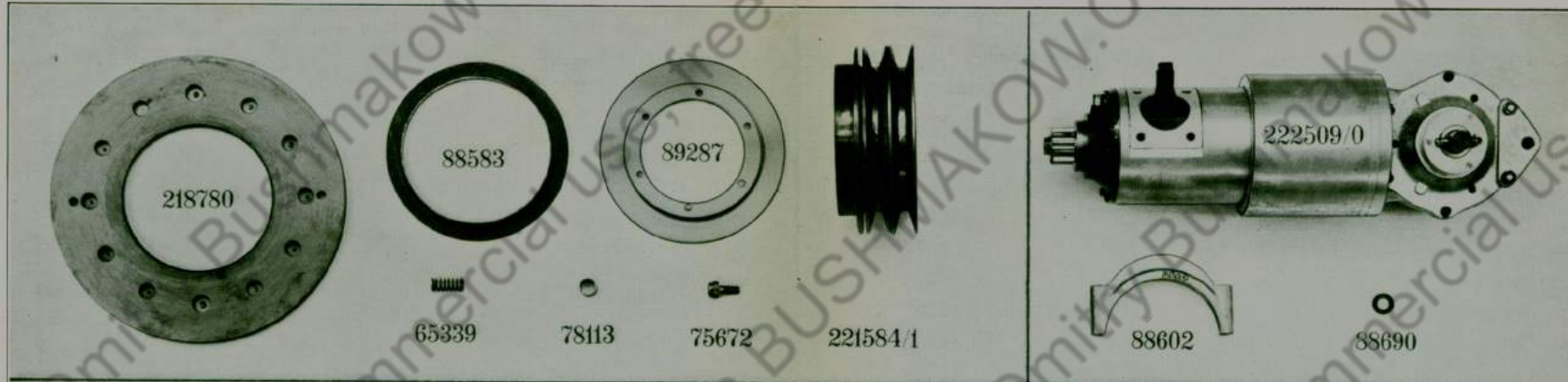

Schwingkraft-  
Anlasser

5

Triebwerk

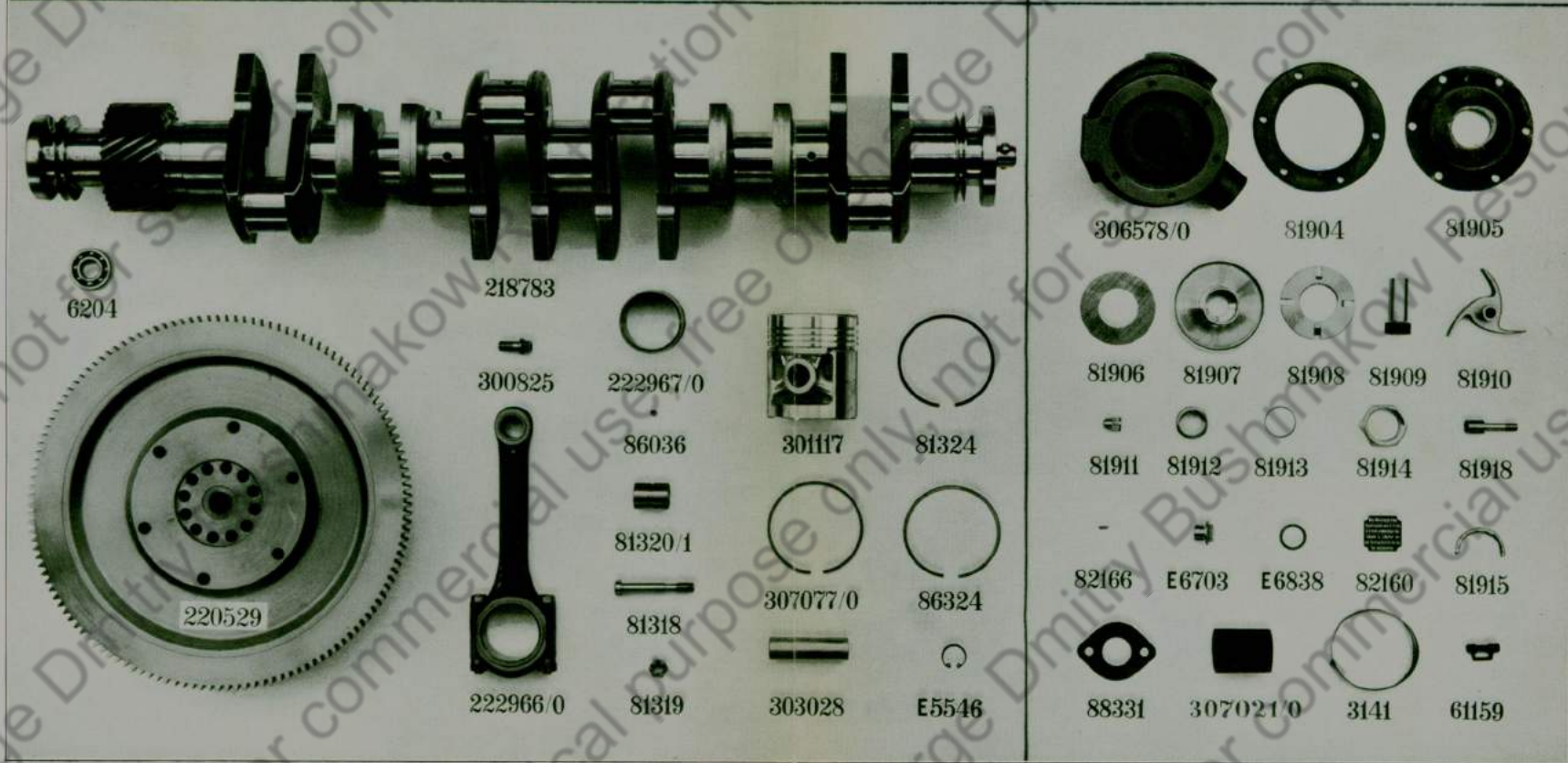

Wasser-  
pumpe

13



**Windflügel**

	HL 57 TU	HL 62 TUK
	<b>beide Typen</b>	
Riemenscheibe . . . . .		218797/1
Ring . . . . .		301069
Windflügel . . . . .		81882
Deckel . . . . .		301079
Druckschmierkopf M 10×1 . . . . .		E 2327
Dichtung . . . . .		81886
Kegelrollenlager . . . . .	Norma	30205
Distanzhülse . . . . .		81884
Achse . . . . .		81885
Unterlegring . . . . .		81887
Sechskantschraube . . . . .		303021
Sicherungsblech für M 8 . . . . .		E 3184
Keilriemen . . . . .		20/14×1450 Din 2215

**Zylinderkopf**

	HL 57 TU	HL 62 TUK
	<b>beide Typen</b>	
Zylinderkopf . . . . .		222374/2
Aufhängeöse . . . . .		304889
Kernlochstopfen M 12×1,5 . . . . .		E 2432
Verschlußschraube M 38×1,5 . . . . .		E 6694
Dichtring 38×44 Ø . . . . .		E 6846
Dichtring 8×14 Ø . . . . .		E 6824
Stopfen für Oelrücklaufloch . . . . .		302927
Abschlußmutter . . . . .		86107
Magnetzünd-Gehäuse . . . . .		303488/1
Lagerbüchse . . . . .		303487
Dichtung . . . . .		303516
Dichtung . . . . .		301349
Wasseraustrittsstutzen . . . . .		89378
Zylinderkopfschraube . . . . .		89099
Gummischnur . . . . .		88589
Bedienungs-Vorschriftsschild . . . . .		305216
Entlüftungssieb . . . . .		220472
Oeleinfüller . . . . .		221438
Dichtung, Kork . . . . .		84802
Verschraubung für Oeleinfüller . . . . .		220786
Randelmutter . . . . .		221836
Ring . . . . .		81333
Dichtring 12×18 Ø . . . . .		E 6829
Dichtung . . . . .		89379
Dichtung . . . . .		88565
Ventilhaube, komplett . . . . .		220335

Windflügel

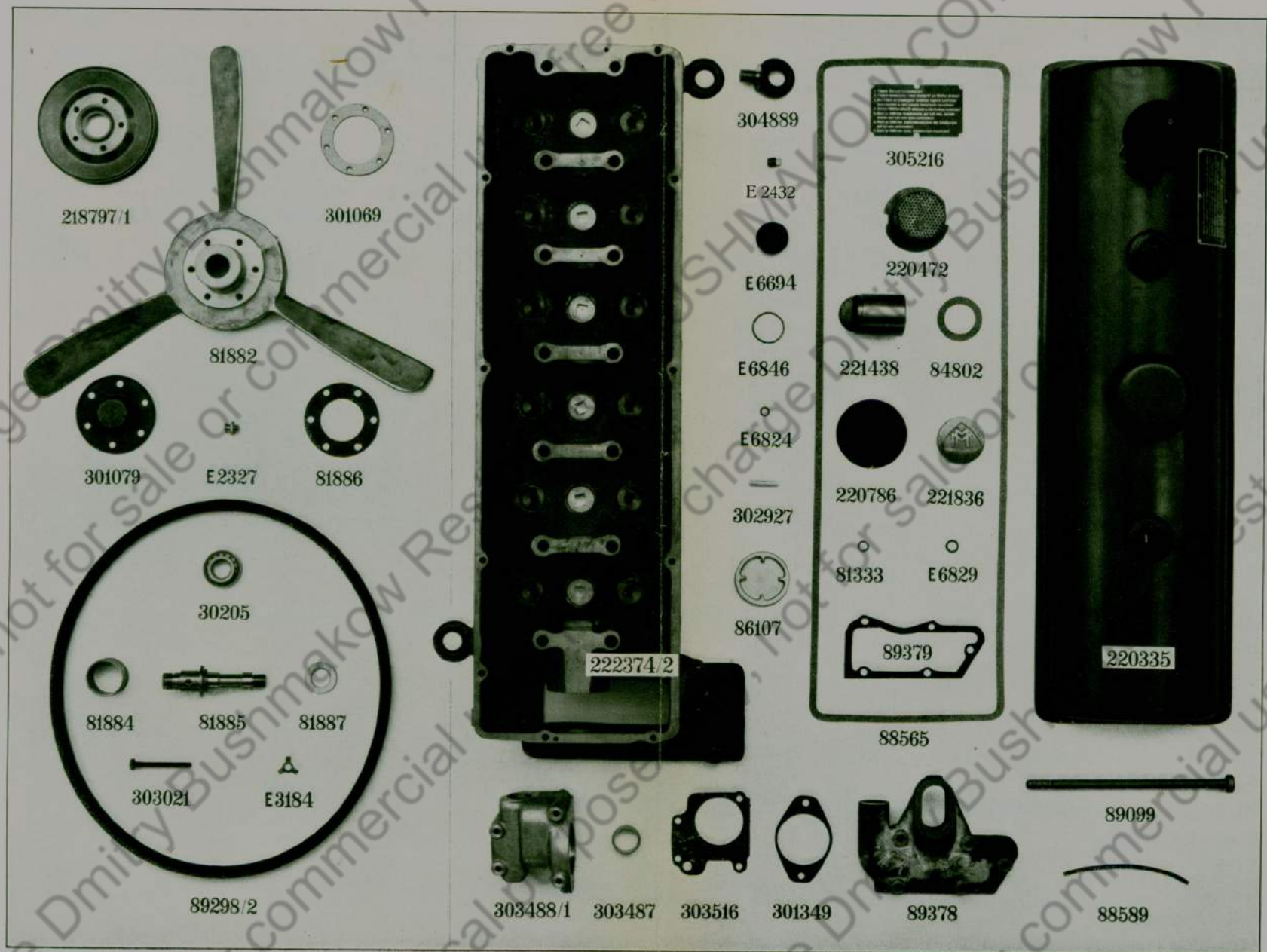

Zylinderkopf



**Zylinderkopf (Fortsetzung)**

HL 57 TU HL 62 TUK

beide Typen

Nockenwelle . . . . .	221325
Schwinghebelachse . . . . .	88558
Verschlussscheibe . . . . .	86059
Steuerrad . . . . .	88552
Vierkantschraube . . . . .	302534
Steuerwellen-Lagerbüchse . . . . .	86101
Bundlager . . . . .	303029
mittlerer Lagerbock . . . . .	305673
Lagerbock mit Fixierung . . . . .	307775 0
Lagerbock . . . . .	305670
Lagerbock, vorne . . . . .	305672
Rollenbolzen . . . . .	220006
Schwinghebel . . . . .	88559
Einstellbüchse . . . . .	304555
Rolle . . . . .	86005
Seeger-Sicherung . . . . .	E 6969
Unterlegscheibe . . . . .	300552
Sechskantschraube . . . . .	E 7383
Einlaßventil . . . . .	303419
Auslaßventil . . . . .	302564
Ventilfeder . . . . .	87557
Ventilführung für Einlaß . . . . .	88545
Ventilführung für Auslaß . . . . .	88546
Keil . . . . .	66476
Federteller für Einlaßventil . . . . .	217713
Federteller für Auslaßventil . . . . .	217745
Ausgleichscheibe . . . . .	76221
Seeger-Sicherung . . . . .	E 5544
Lager . . . . .	87055
Dichtung . . . . .	301501
Schraubenrad . . . . .	301344

HL 57 TU HL 62 TUK

beide Typen

Welle . . . . .	87056
Zylinderkopf-Dichtung . . . . .	305941 306762 0
Gummimuffe 39×48 Ø, 65 lg. (nicht abgebild.)	307020 0
Spannband (auf Bild 5 abgebildet) . . . . .	3141
Spannbandschloß (auf Bild 5 abgebildet) . . . . .	61159

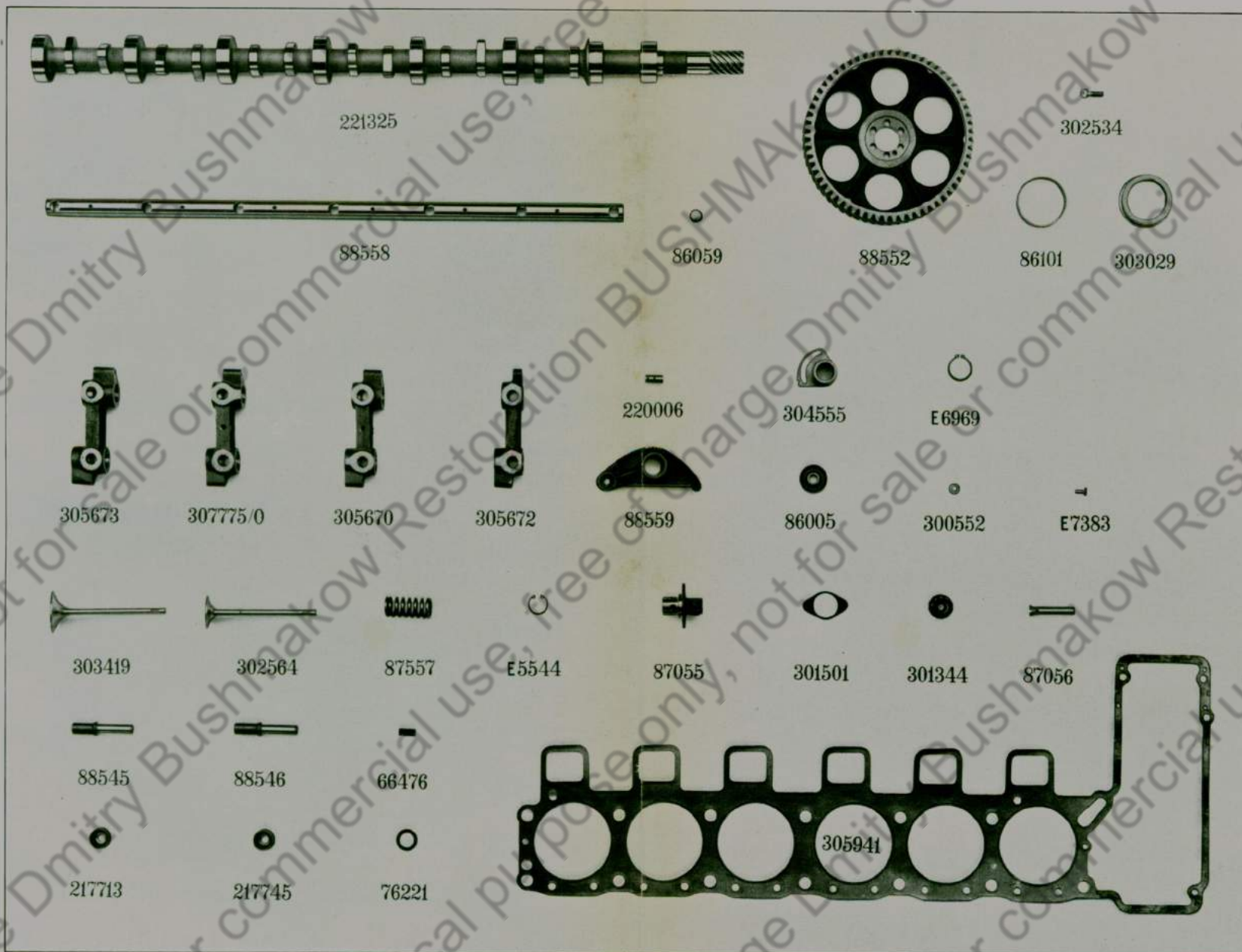

Zylinderkopf



**Öelkühler**

HL 57 TU HL 62 TUK

**beide Typen**

Öelkühler, komplett . . . . .	222498/0
Gummimuffe 48×58 $\varnothing$ , 65 lang . . . . .	307021
Rohrkrümmer . . . . .	307626/1
Rohrleitung . . . . .	222761
Rohrleitung . . . . .	222762
Spannband . . . . .	3141
Spannbandschloß . . . . .	61159
Deckel . . . . .	307601/1
Anschlußdeckel . . . . .	221319
Schraubstützen . . . . .	E 7101
Dichtring 22×28 $\varnothing$ . . . . .	E 6837
Ventil . . . . .	307833/0
Ventilfeder . . . . .	304837
Schraube . . . . .	81341
Dichtring 20×24 $\varnothing$ . . . . .	E 6836

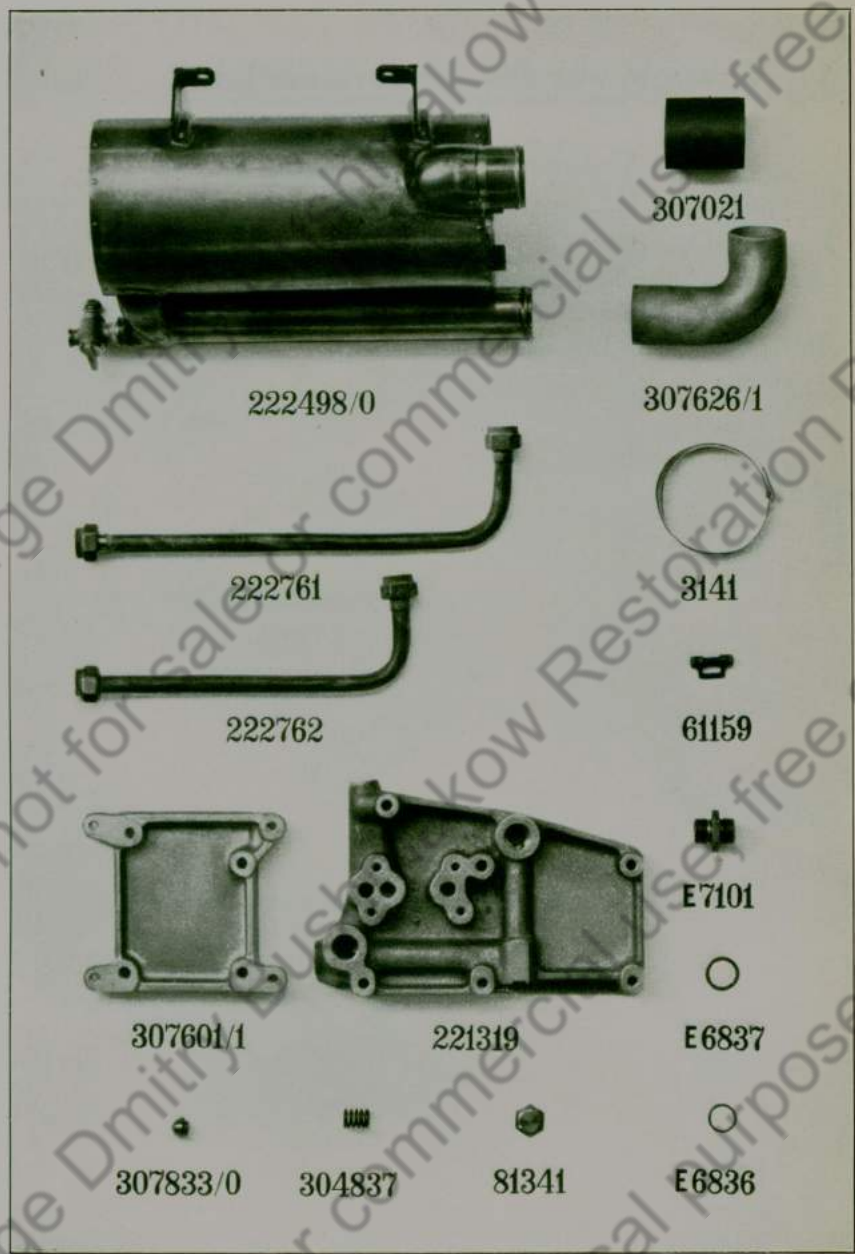

Öelkühler



**Werkzeuge, Ersatzteile und Zubehörteile,**

welche mit dem Motor geliefert werden

HL 57 TU HL 62 TUK

beide Typen

Fühlerlehre . . . . .	85820
Zange für Seeger-Sicherung . . . . .	85818
Spezienschlüssel für Wasserpumpe . . . . .	85494
Spezienschlüssel für Windflügel . . . . .	85495
Schlüssel für Magnetzünder . . . . .	302034
Düsenschlüssel . . . . .	219654
Zündkerzenschlüssel . . . . .	219679/1
Schlüssel für Muttern am Zylinderkopf . . . . .	215478
Werkzeug zum Auswechseln der Ventile . . . . .	215466
Dichtung für Auspuffrohr . . . . .	88654
Dichtung für Vergaser . . . . .	88658
Auslassventil . . . . .	302564
Ventilfeder . . . . .	87557
Ventilkeil . . . . .	66476
Seeger-Sicherung . . . . .	E 5544
Andrehklaue . . . . .	304468
Schild für Anlasser . . . . .	300537
Dichtring für Zündkerzen . . . . .	E 6831

**Werkzeuge, nur für Sonderbestellung**

HL 57 TU HL 62 TUK

beide Typen

Steckschlüssel für Verschlussschraube 88261 . . . . .	29053
Abziehvorrichtung für Zwischenrad . . . . .	219650
Abziehvorrichtung für Schraubenrad . . . . .	219651
Abziehvorrichtung für Schraubenrad 305299 . . . . .	219689/0
Vorrichtung zum Ein- und Ausziehen der Zylindertücher . . . . .	219686/0

Werkzeuge,  
Ersatzteile  
und Zu-  
behörteile,  
welche  
mit dem  
Motor  
geliefert  
werden

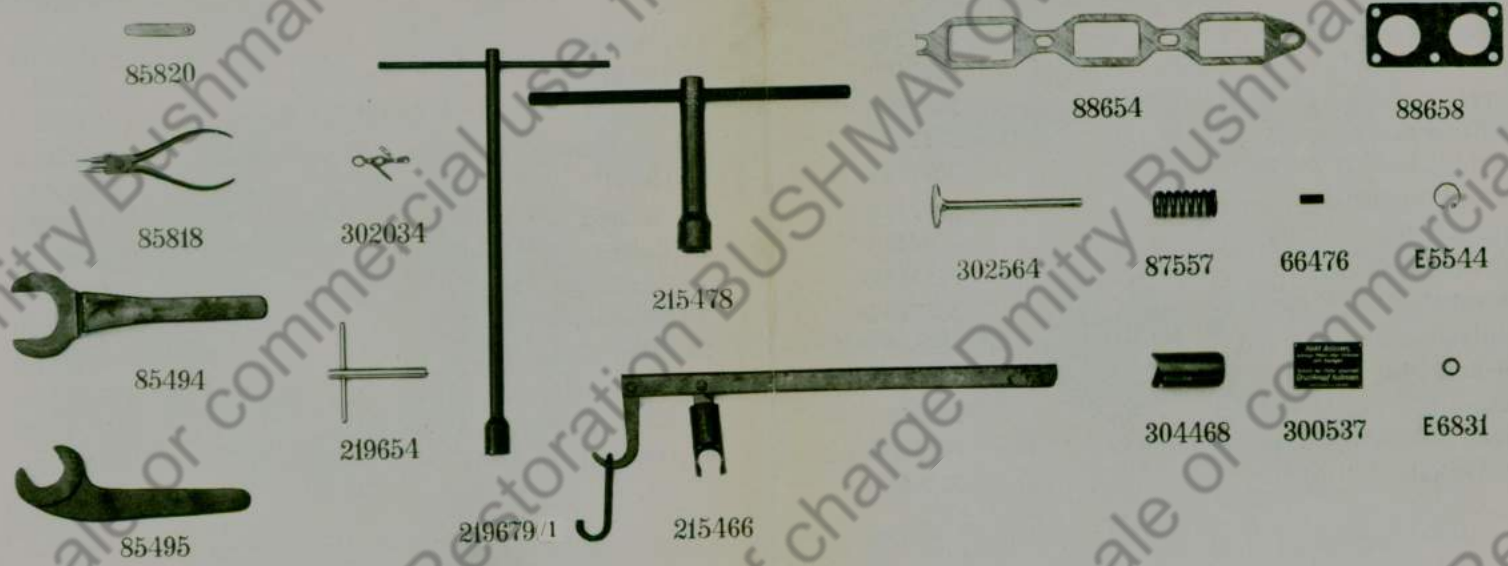

Werkzeuge.  
Nur für  
Sonder-  
bestellung





**Kupplung**

	HL 62 TUK
1 Kupplungsgehäuse . . . . .	223326/0
2 Schaulochdeckel . . . . .	77218/1
3 Kupplungswelle . . . . .	308762/1
4 Radiaxlager . . . . .	Norma 6209
5 Dichtring 60 × 78 $\varnothing$ × 13 . . . . .	308794/0
6 Feststellringmutter . . . . .	308763/0
7 Brems Scheibe . . . . .	308644/1
8 Mitnehmerscheibe . . . . .	223237/0
9 Bremsbelag . . . . .	308765/0
10 Halslager . . . . .	308642/0
11 Brems Scheibe . . . . .	308643/0
12 Feder . . . . .	308648/0
13 Welle . . . . .	308759/0
14 Klinkhebel . . . . .	308646/0

## HL 62 TUK

15 Schraube . . . . .	308761/0
16 Hebel . . . . .	306686/1
17 Welle . . . . .	308757/0
18 Klinkhebel . . . . .	308645/0
19 Hebel . . . . .	308647/0
20 Stellring . . . . .	308758/0
21 Bolzen . . . . .	306826/1
22 Zugstange . . . . .	223308/0
23 Distanzrohr . . . . .	306828/0
24 Feder . . . . .	306831/0
25 Federteller . . . . .	306830/0
26 Anstücklager Komet 2572 . . . . .	223248/0
27 Gummiring . . . . .	60027

Tafel 10



Kupplung



2



3



4



5



6



7



8



9



10



11

12

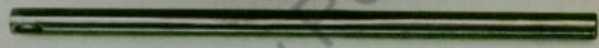

13



14

15



16



17



18



19



20



21



22



23

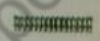

24



25



26



27