

D 650/6

Nur für den Dienstgebrauch!

# Der Panzerkampfwagen I (MG) (8d. Kfz. 101)

— Pz. Kpfw. I (MG) (8d. Kfz. 101) —

Ausführung B

Teil 3:

**Elektrische Ausrüstung**

**Ersatzteilliste**

Vom 15. 12. 37.



Berlin 1938

Gedruckt in der Reichsdruckerei



Dies ist ein geheimer Gegenstand im Sinne des § 88 Reichsstrafgesetzbuchs (Fassung vom 24. April 1934). Mißbrauch wird nach den Bestimmungen dieses Gesetzes bestraft, sofern nicht andere Strafbestimmungen in Frage kommen.

D 650/6

Nur für den Dienstgebrauch!

## Der Panzerkampfwagen I (MG) (Sd. Kfz. 101)

— Pz. Kpfw. I (MG) (Sd. Kfz. 101) —

Ausführung B

Teil 3:

**Elektrische Ausrüstung**

Vom 15. 12. 37.



Berlin 1938  
Gedruckt in der Reichsdruckerei



### Inhalt.

	Seite
Vorbemerkungen .....	5
Magnetzündler SR 6 R 11 oder R 14 .....	7
Lichtmaschine GTL 600/12/1200 RS 39 .....	12
Anlasser BJH 1,4/12 RS 27 .....	16
Scheinwerfer E 120 2 S 316 .....	20
Seitenlaterne L 75 S 179 .....	22
Bremsschlußlaterne Q 80 S 103 .....	24
Bremsschaltelaterne SSH 3/8 Z .....	24
Laternenhalter LBE 286/1 Z (Befestigungsbügel) .....	24
Bojcheporn FO 12 AS 14 .....	26
Schaltkasten HA 12 B 4 und HA 12 BS 35 .....	28
Entstörplatte SZU 10/1 Z .....	28
Batterie DKN 678 A 2 .....	30
Druckknopfschalter SSH 506/1 Z .....	31
Hebelchalter SSH 507/1 Z .....	31
Umschalter SSH 38/11 Z .....	31
Zündkerze W 225 T 22 .....	31
Kerzenfeder KEA 13/1 Z .....	31
4fach-Sicherungsdose SEA 17 1/2 Z .....	32
6fach-Sicherungsdose SEA 18/2 Z .....	32
Anschlußplatte SZU 501 1/2 Z .....	32
Anschlußplatte SZU 501/3 Z .....	32
Steddose RS 155/3 .....	32
Kurzschlußschalter SSH 37/1 Z und /4 Z .....	32
Entstörer ZZU 3/1 Z und EM/S 75/1/1 .....	34
Entstörer EM/K 2/1 .....	34
Anschlußwinkel SZU 12/2 Z .....	34
Anschlußwinkel SZU 12/3 Z .....	34
Anschlußwinkel SZU 14/1 Z .....	34
Anschlußplatte SZU 508/1 Z .....	34
Spannband DBE 38/1 Z .....	37
Kabelbänder SBE 527/1 Z .....	37
Entstör Schlauch ZRR 4/31 Z .....	37
Entstör Schlauch EMR 1/2 Z .....	39
Entstör Schlauche und Abschlußscheiben .....	41
Nummernschilder .....	43
Niederspannungskabel .....	44



### Borbemerkungen.

Die mit einem \* bezeichneten Teile kommen in erster Linie als Ersatzteil in Betracht.

Teile mit dem Zeichen ° sind in der Regel im Handel, bei den Bosch-Diensten usw. nicht am Lager.

Teile, die nicht bezeichnet sind, werden voraussichtlich als Ersatzteil selten gebraucht. Viele davon können nur in gut ausgerüsteten Werkstätten von erfahrenen Facharbeitern ausgewechselt werden.

### Anleitung für die Ersatzteilbestellung.

Die richtige und rasche Erledigung der Bestellungen wird wesentlich unterstützt durch:

1. Benennung (richtige technische Bezeichnung) des gewünschten Teiles (zum Beispiel »Verteilerscheibe«).
2. Angabe des Bestellzeichens (nicht der Bildnummer!), z. B. ZVS 66/2 Z.
3. Benennung und Angabe der vollständigen Typenformel des Bosch-Erzeugnisses für das Ersatzteil gebraucht wird (z. B. Magnetzünder SR 6 R 14). Die Typenformel ist in der Regel eingraviert. Bei Scheinwerfern auf die Rückseite des Spiegels gestempelt.

Beispiel: 1 Verteilerscheibe ZVS 66/2 Z für Magnetzünder SR 6 R 14.

Nur wenn auf diese Weise eine sichere Bezeichnung der Ersatzteile nicht erreichbar scheint, ist Einsendung eines Modells erforderlich, jedoch mit Angabe der Typenformel des betreffenden Erzeugnisses, zu dem das Teil gehört.



## Ersatzteile.

### Bosch-Magnetzünder SR 6 R 11 SR 6 R 14

Bild Nr.	Benennung der Ersatzteile	Bestellzeichen
<b>Magnetzündergehäuse.</b>		
1	Magnetzündergehäuse .....	ZGE 125/93 Z
2	Senkschrauben zum Befestigen der Gehäusenhälften ...	WSR 403/5 X
3	Außerer Kugellagerlauftring im Gehäuse (Antriebsseite)	NAR 4/13 X
4	Dichttring .....	} im Gehäuse (Verteilerseite) { WNR 400/13 X
5	Außerer Kugellagerlauftring	
6	Stufen auf dem Gehäuse .....	ZRV 14/7 X 843
7	Sicherungsscheibe zu 6 .....	ZMS 50/1 X
8	Firmenschild .....	NSQ 2/1 W 10
9	Nerbnägel zu 8 .....	NST 1071/3 X 843
<b>Läufer.</b>		
20	Läufer mit Kugellagern, ohne deren äußere Laufringe	ZMA 38/1 Z
21	Kugellagerinnenring mit Käfig (Antriebsseite) .....	NJR 4/13 Z
22	Kugellagerinnenring mit Käfig (Verteilerseite) .....	NJR 4/8 Z
23	} Ausgleichscheiben { 0,1 mm .....	WMS 100/40 X
23		0,05 mm .....
24	Kugellager vollständig, auf der Antriebsseite .....	NKL 4/13 Z
25	Kugellager vollständig, auf der Verteilerseite .....	NKL 4/8 Z
<b>Flanschlager.</b>		
30	} Flanschlager mit äußerem Kugellagerlauftring und Platte, für	R 11 { ZEZ 45/746
30		R 14 { ZLG 4/91 Z
31	} Zylinderchrauben } zum Befestigen des Flanschlagers am	WSR 413/22 X 313
31		WSR 404/32 X 313
32	} Sechskantschrauben, für { R 14 } Gehäuse .....	ZEZ 45/806
32		R 11 { NMS 416/1 X
33	Sicherungsscheiben zu 31 und 32 .....	WNS 414/7 X
34	Dichtscheibe .....	WMS 544/1 X
35	Federischeibe .....	} im Flanschlager 30 ..... NAR 4/15 X
36	Außerer Kugellagerlauftring	



Bild Nr.	Benennung der Ersatzteile	Bestellzeichen
37	Platte mit Feder zum Halten der Bremskohle.....	ZPT 313/1 Z
*38	Bremskohle für { R 14 R 11 .....	ZNF 24/1 Z
		ZEZ 45/750
39	Zylinder-schrauben } zum Befestigen der Platte 37	NSR 39/11 X 313
40	Sicherungs-scheiben }	NMS 407/1 X
41	Filzstreifen im Flanschlager.....	WNT 415/6 X
<b>Teile auf der Achse des Selbstverstellers.</b>		
43	Kugellager, vollständig .....	NKL 4/15 Z
44	Innerer Kugellagerlauf-ring mit Käfig .....	NJR 4/15 Z
45	Ausgleich-scheiben { 0,05 mm..... 0,1 mm.....	WMS 34/1 X
		WMS 34/2 X
46	Distanzbuchse .....	ZMB 33/1 X
47	Sprengring .....	NMR 11/8 X
48	Druckscheibe .....	WMS 403/7 X
49	Kugellager, vollständig .....	NKL 4/19 Z
50	Innerer Kugellagerlauf-ring mit Käfig .....	NJR 4/19 Z
51	Ver-schluß-deckel .....	ZDE 137/1 X
52	Zylinder-schrauben } zum Befestigen von 51	WSR 406/8 X 313
53	Sicherungs-scheiben }	WMS 2055/10 X
<b>Selbstversteller.</b>		
56	Selbstversteller mit den Teilen 57—68 .....	ZSV 18/1 Z
57	Achse allein mit Lagerbo-len .....	ZAC 97/1 Z
58	Kapsel mit Bolzen .....	ZMK 49/1 Z
59	Bolzen zu 58 .....	ZBO 47/3 X
60	Sechskant-schrauben } zum Befestigen der Kapsel 58 an	WSR 404/17 X
61	Unterleg-scheiben } der Achse 57	NMS 8/1 X
62	Sicherungs-scheiben }	NMS 408/1 X
63	Flieg-gewichte zu 56 .....	ZKC 23/92 Z
64	Kugel..... } zum Flieg-gewicht .....	NKU 1/9 X
65	Anschlag-silze }	WDO 401/9 X
66	Gelenk-platten .....	ZPT 319/1 Z
67	Schrauben-federn .....	WSF 89/12 X
68	Mitnehmer .....	ZKH 99/1 Z
69	Scheiben-feder..... } zum Befestigen des Mitnehmers 68	WKE 400/2 X
70	Sechskant-schraube } am Läufer 20	NSR 1454/54 X
71	Sicherungs-scheibe... }	WMS 409/4 X
*72	Scheiben-feder..... }	NKE 4/3 X
*73	Sicherungs-scheibe } auf der Antriebs-achse .....	NMS 419/1 X
*74	Mutter..... }	NMU 48/2 X 313

Bild Nr.	Benennung der Ersatzteile	Bestellzeichen
<b>Anker.</b>		
*76	Anker .....	ZAN 33/1 Z
*77	Zylinder-schrauben } zum Befestigen des Ankers .....	NSR 10/23 X
*78	Sicherungs-scheiben }	NMS 408/1 X
*79	Unterleg-scheiben .. }	NMS 8/1 X 853
80	Verbindungs-fabel vom Anker zum Kondensator .....	ZEA 17/1 Z
<b>Stromabnehmer.</b>		
*85	Stromabnehmer mit Schleifkontakt .....	ZSA 34/1 Z
86	Schleifkontakt } zum Stromabnehmer .....	ZSK 10/1 X
87	Schrauben-federn }	ZSE 14/1 X
*88	Zylinder-schraube } zum Befestigen des Stromab-	NSR 41/15 X 313
*89	Sicherungs-scheibe } nehmers am Gehäuse	NMS 409/1 X
<b>Deckel.</b>		
95	Deckel zum Magnet-zünder-gehäuse nur für R 10 .....	ZDE 138/3 Z
96	Dicht-streifen zu 95 .....	ZSC 1/1 Z
97	Zylinder-schrauben } zum Befestigen des Deckels.....	NSR 250/22 X 313
98	Sicherungs-scheiben }	NMS 408/1 X
<b>Unterbrecher und Nocken.</b>		
*100	Unterbrecher mit Kontakten und Kondensator .....	ZUB 39/1 Z
*101	Zylinder-schrauben } zum Befestigen des Unterbrechers	NSR 10/19 X 853
*102	Unterleg-scheiben }	NMS 8/1 X 853
*103	Sicherungs-scheiben }	NMS 408/1 X
*104	Kontakt-träger mit Kontakt .....	ZKT 59/98 Z
105	Erz-ent-erbolz-er zum Verstellen ... } des Kontakt-trägers	WBO 277/1 X 843
*106	Zylinder-schraube zum Befestigen }	WSR 183/2 X 843
*107	Unterbrecher-hebel mit Kontakt .....	ZUH 8/11 Z
*108	Folier-scheibe .....	WNS 115/14 X
*109	Ausgleich-scheiben { 0,1 mm 0,2 mm 0,3 mm } am Unterbrecher-hebel ...	WMS 100/15 X
		WMS 100/8 X
		WMS 100/9 X
*110	Splint zum Sichern von 107 .....	NSP 2/31 X 843
111	Schraube zum Befestigen der Zugfeder .....	WSR 265/1 X 843
112	Folier-platte, groß (außen) }	ZPT 145/2 X
113	Folier-platte, groß (innen) }	ZPT 260/2 X
114	Folier-platte, klein .....	ZPT 144/1 X
115	Beifeder .....	ZBE 8/3 X
116	Anschlag-winkel .....	WMF 63/1 X 843
117	Sicherungs-scheibe .....	NMS 407/1 X
118	Sechskant-mutter .....	NMU 39/2 X 843



Bild Nr.	Benennung der Ersatzteile	Bestellzeichen
×119	Klemmschraube im Anschlußbolzen .....	WSR 127/1 Z
○×120	Kondensator zum Unterbrecher .....	ZKO 32/21 Z
×121	Zylinderschraube } zum Befestigen des Kondensators	NSR 11/7 X 843
×122	Sicherungsscheibe } .....	NMS 409/1 X
×123	Apparat Schlüssel .....	ZES 1/1 Z
○×124	Nocken auf der Läuferachse .....	ZNC 67/1 Z
○×125	Zylinderschraube zum Befestigen des Nockens (alte Ausführung) .....	ZSR 10/1 X
○×126	Einseitenschraube zum Befestigen des Nockens (neue Ausführung) .....	WSR 412/10 X
<b>Verteilerstecker und Verteilerscheibe.</b>		
○×130	Verteilerfeder .....	ZVT 43/1 Z
×131	Zylinderschraube } zum Befestigen des Verteilersteckers	NSR 10/17 X 853
×132	Zahnscheibe .....	NMS 605/1 X
○×133	Verteilerscheibe mit Anschlußschrauben .....	ZVS 66/2 Z
×134	Schleiftontakt mit Feder in der Verteilerscheibe .....	NSK 2/1 Z
×135	Anschlußschrauben in der Verteilerscheibe .....	WSR 82/2 X 843
×136	Sicherungsscheiben zu 135 .....	WMS 19/2 X
137	Blattfeder in der Verteilerscheibe .....	ZSK 9/1 X
138	Zylinderschraube } zum Befestigen von 137 .....	NSR 9/21 X 843
139	Sicherungsscheibe } .....	NMS 407/1 X
140	Sechskantschrauben zum Befestigen der Verteilerscheibe	WSR 413/3 X 313
<b>Entstörteile.</b>		
145	Entstördeckel, Nr. } R 14 .....	ZDE 146/3 Z 304
		R 11 .....
146	Dichtstreifen zum Entstördeckel .....	ZSC 1/1 Z
147	Sechskantschrauben zum Befestigen { 145 a .....	WSR 404/33 X 313
		145 b .....
148	Sicherungsscheiben zu 147 .....	NMS 408/1 X
149	Klemmschelle mit Schraube .....	ZBE 104/28 Z
150	Zylinderschraube zu 149 .....	NSR 8/17 X 843



Bestellzeichen

WSR 127/1 Z  
 ZKO 32/21 Z  
 NSR 11/7 X 843  
 NMS 409/1 X  
 ZES 1/1 Z  
 ZNC 67/1 Z

ZSR 10/1 X

WSR 412/40 X

ZVT 43/1 Z  
 NSR 10/17 X 853  
 NMS 605/1 X  
 ZVS 66/2 Z  
 NSK 2/1 Z  
 WSR 82/2 X 843  
 WMS 19/2 X  
 ZSK 9/1 X  
 NSR 9/21 X 843  
 NMS 407/1 X  
 WSR 413/3 X 313

ZDE 146/3 Z 304  
 ZEZ 45/744  
 ZSC 1/1 Z  
 WSR 404/33 X 313  
 WSR 413/3 X 313  
 NMS 408/1 X  
 ZBE 104/28 Z  
 NSR 8/17 X 843

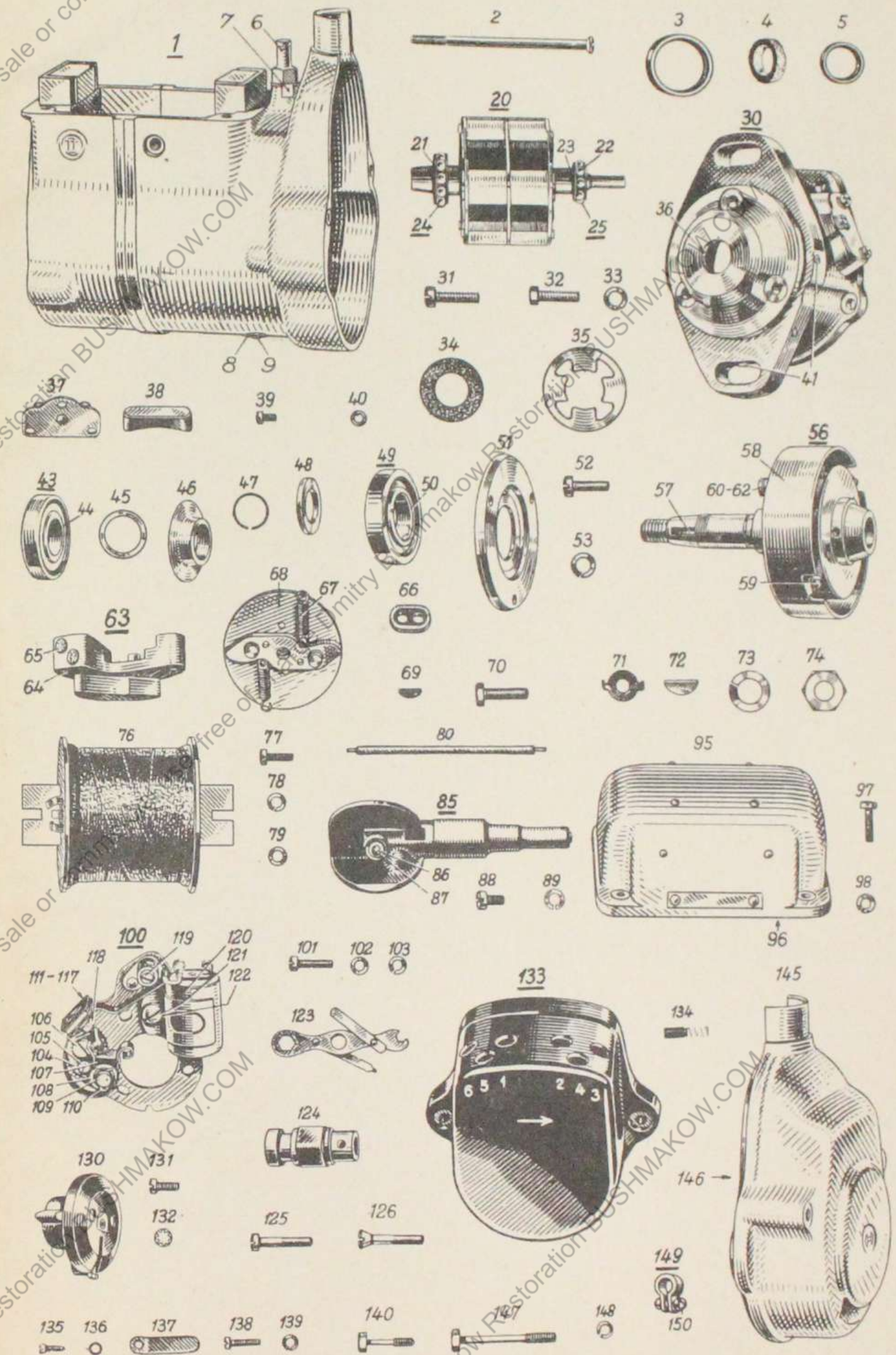



### Ersatzteile.

#### Bosch-Sichtmaschine GTL 600/12/1200 RS 39.

Bild Nr.	Benennung der Ersatzteile	Bestellzeichen
<b>Polgehäuse.</b>		
201	Polgehäuse mit Polschuhen und Erregerwicklung .....	DGE 79/1 Z
202	Erregerwicklung .....	DWC 48/1 Z
203	Senkschrauben zum Befestigen der Polschuhe .....	WSR 618/5 X
204	Paßstifte im Polgehäuse .....	NST 109/35 X
205	Kabelschuhe an der Erregerwicklung .....	WKS 548/1 X
<b>Antriebslager.</b>		
210	Antriebslager mit Kohlenfassung .....	DLG 251/5 Z
211	Schrauben zum Befestigen des Antriebslagers .....	NSR 14/29 X 314
212	Sicherungsscheiben zu 211 .....	NMS 412/1 X
213	Deckscheibe .....	DMS 49/5 X 843
214	Dichtscheibe zur Deckscheibe 213 .....	WNS 514/27 X
215	Senkschrauben zum Befestigen der Deckscheibe 213 .....	NSR 730/37 X 314
*216	Schraube zum Verschließen des Schmierloches .....	WSR 711/2 X 314
*217	Schleifkohlen .....	DSK 61/4 Z
*218	Schraubenfedern im Antriebslager .....	DSF 14/1 Z
*219	Führungsbolzen .....	DBO 57/1 X
*220	Schrauben zum Befestigen der Schleifkohlen 217 .....	NSR 9/6 X 843
*221	Sicherungsscheiben zu 220 .....	NMS 407/1 X
<b>Kollektorlager.</b>		
225	Kollektorlager mit Bürstenhaltern .....	DLG 256/2 Z
226	Kollektorlager allein .....	DLG 252/2 Z
227	Senkschrauben zum Befestigen des Kollektorlagers .....	WSR 561/34 X 314
228	Dichtscheibe .....	WNS 514/28 X
229	Deckscheibe .....	WMS 773/5 X 843
230	Schrauben zum Befestigen der Deckscheibe 229 .....	NSR 490/39 X 314
232	Bürstenhalter mit Druckfedern (ohne Schleifkohlen) .....	DSA 68/1 Z
*233	Schleifkohlen .....	DSK 52/1 Z
*234	Druckfedern für die Schleifkohlen 233 .....	WSF 662/1 X
*235	Schraube zum Befestigen der Schleifkohlen .....	NSR 14/18 X 824

Bild Nr.	Benennung der Ersatzteile	Bestellzeichen	
*236	Sicherungsscheiben } zu 235 .....	NMS 412/1 X	
*237	Unterlegscheiben ..	WMS 596/1 X	
*238	Verbindungsschiene } für die Bürstenhalter .....	WEA 926/1 Z	
*239	Verbindungsschiene }	WEA 926/2 Z	
240	Isolierplatten unter den Bürstenhaltern .....	DPT 255/1 X	
241	Schrauben zum Befestigen der Bürstenhalter .....	NSR 14/27 X 314	
242	Isolierbuchsen .....	NNB 12/1 X	
243	Isolierscheiben .....	NNS 101/3 X	
244	Unterlegscheiben } zu den Schrauben 241 .....	WMS 596/1 X	
245	Sicherungsscheiben }	NMS 412/1 X	
246	Anschlußplatte im Kollektorlager .....	DPT 250/1 Z	
247	Schraube zum Befestigen der Anschlußplatte 246 .....	NSR 10/19 X 314	
248	Sicherungsscheiben } zu den Schrauben 247 .....	NMS 408/1 X	
249	Unterlegscheiben ..	NMS 8/1 X	
250	Schraube zum Anschließen der Kabel an der Anschlußklemme .....	NSR 12/17 X 843	
251	Sicherungsscheibe zur Schraube 250 .....	NMS 410/1 X	
252	Schraube zum Verschließen des Schmierloches .....	WSR 711/2 X 824	
253	Paßstifte .....	NST 109/23 X	
<b>Kabelanschluß.</b>			
260	Gehäuse-Unterteil auf dem Kollektorlager .....	DGE 84/1 X 304	
261	Senkschrauben zum Befestigen des Gehäuses .....	NSR 494/22 X 314	
*262	Gehäuse-Oberteil zu 260, ohne Firmenschild .....	DGE 84/2 X 304	
*263	Zylinderschrauben } zum Befestigen des Gehäuse-Ober-	NSR 10/26 X 314	
*264	Sicherungsscheiben } teils 262	NMS 408/1 X	
*265	Senkschraube .....	NSR 730/40 X 314	
*266	Zylinderschraube } im Gehäuse-Oberteil (im Schlauch)	NSR 10/13 X 314	
*267	Sicherungsscheibe }	NMS 408/1 X	
*270	Isolierbuchse zu 260 und 262 .....	WNB 551/3 X	
*271	Anschlußplatte mit Kabel (Klemme D +, D -, DF) ..	DPT 256/1 Z	
272	Anschlußplatte allein .....	DPT 256/1 X	
273	Isolierscheibe unter der Anschlußplatte 272 .....	WNS 589/1 X	
274	Senkschraube zum Befestigen der Anschlußplatte .....	NSR 492/19 X 314	
275	Anschlußbolzen mit Verbindungskabel {	D + Klemme ...	WEA 978/1 Z
		D - Klemme ...	WEA 978/2 Z
		DF Klemme ...	WEA 978/3 Z
276	Kabelschuh an den Anschlußbolzen (+ und - Klemme)	WKS 572/1 X 864	
277	Kabelschuh auf den Anschlußbolzen .....	WKS 572/2 X 864	
278	Sechskantmuttern }	WMU 585/1 X 864	
279	Sicherungsscheiben } zum Befestigen der Kabelschuhe 276	NMS 416/1 X	
280	Unterlegscheiben ..	WMS 31/1 X	



Bild Nr.	Benennung der Ersatzteile	Bestellzeichen
281	Sechskantmutter	NMU 72/2 X 864
282	Sicherungsscheiben } zum Befestigen des Kabelschuhs 277	NMS 410/1 X
283	Unterlegscheibe ... }	WMS 100/22 X
o*284	Entstörhülse .....	DMH 10/1 Z
285	Verbindungschiene .....	WEA 791/3 X 864
286	Schraube in der Anschlußplatte 272 .....	WSR 720/2 X 864
287	Schraube zum Befestigen der Verbindungschiene 285	NSR 10/13 X 824
288	Sicherungsscheibe zu 287 .....	NMS 408/1 X
o*289	Klemmschellen mit Schrauben } für 16 <sup>2</sup> -Kabel .....	ZBE 104/34 Z
		zur Entstörhülse 284 .....
290	Schrauben zu 289 .....	NSR 10/19 X 843
<b>Anker.</b>		
o*300	Anker mit Kugellagern und Deckscheiben .....	DAN 93/7 Z
301	Kugellager, vollständig ... }	NKL 20/30 Z
302	Deckscheibe mit Dichtscheibe	DMS 43/1 Z
303	Haltering .....	DMR 17/1 X
304	Sprengring .....	WMR 602/2 X
305	Rundmutter .....	DMU 5/2 Z
306	Kugellager, vollständig ... }	NKL 20/25 Z
307	Deckscheibe mit Dichtscheibe } auf der Kollektorseite .....	DMS 44/1 Z
*308	Scheibensfedern ... }	NKE 6/3 X
*309	Sicherungsscheiben } auf der Ankerachse .....	WMS 595/1 X
*310	Sechskantmutter }	WMU 535/2 X 314
<b>Lüfter.</b>		
320	Lüfter mit Kupplungsteil .....	DLS 10/8 Z
321	Kupplungsteil im Lüfter .....	DKH 50/1 Z
322	Schrauben zum Befestigen des Kupplungsteils am Lüfter	NSR 10/9 X 314
323	Sicherungsscheiben zu 322 .....	NMS 408/1 X
324	Sechskantmutter .. }	WMU 535/2 X 314
325	Sicherungsscheibe } zum Befestigen des Lüfters .....	WMS 595/1 X
326	Scheibensfeder ... }	NKE 6/3 X
o*327	Schleifkohlen ... }	DSK 61/4 Z
o*328	Schraubenfedern } im Kuppelteil des Lüfters .....	DSF 14/1 X
o*329	Führungsbolzen . }	DBO 57/1 X
330	Schrauben zum Befestigen der Schleifkohlen 327 .....	NSR 9/6 X 843
o*331	Sicherungsscheiben zu 330 .....	NMS 407/1 X
<b>Verschlußkapsel.</b>		
o*341	Verschlußkapsel .....	DMK 52/12 Z 844
*342	Schrauben zum Befestigen der Verschlußkapsel .....	NSR 12/17 X 314
*343	Sicherungsscheiben zu 342 .....	NMS 410/1 X

Bild

34

34

34

35

35

35

35

35

35

35

35

35

35

35

35

35

35

36

36

36

36

36

36

36

36

36

36

36

36

36

36

37

37

37

37

37

37

37

37

37

37

37

37



Zeichen  
 2 X 864  
 0/1 X  
 0/22 X  
 1 Z  
 3 X 864  
 2 X 864  
 13 X 824  
 /1 X  
 /31 Z  
 /29 Z  
 19 X 843  
 7 Z  
 30 Z  
 1 Z  
 X  
 2 X  
 Z  
 5 Z  
 Z  
 X  
 1 X  
 2 X 314  
 Z  
 Z  
 X 314  
 1 X  
 2 X 314  
 1 X  
 X  
 X  
 X 843  
 1 X  
 2 Z 844  
 7 X 314  
 1 X

Bild Nr.	Benennung der Ersatzteile	Bestellzeichen
344	Schutzdeckel auf dem Lüfterstutzen der Verschlusskapitel...	DDE 48/1 Z 844
345	Schrauben zum Befestigen des Schutzdeckels .....	NSR 10/13 X 843
346	Sicherungsscheiben zu 345 .....	NMS 408/1 X
<b>Reglerschalter.</b>		
350	Reglerschalter mit Grundplatte und Verschlussdeckel ...	SSM 41/12 Z
351	Reglerschalter, allein .....	SSM 40/6 Z
352	Zylindererschrauben, 22 mm Schaftlänge } zum Befestigen des Regler-	NSR 14/29 X 864
353	Zylindererschrauben, 19 mm Schaftlänge } schalters auf der Grundplatte	
354	Sicherungsscheiben } zu den Schrauben 352 und 353 ..	NMS 412/1 X
355	Unterlegscheiben ..	
356	Isolierbuchsen ....	WNB 550/10 X
357	Stiftschrauben (Klemmen 51 B +, 31 B -, D -, D +)	WSR 624/1 Z
358	Stiftschrauben (Klemmen 61, DF) .....	WSR 127/1 Z
359	Sicherung .....	WSG 512/3 X
360	Kondensator mit Befestigungsschellen .....	ZKO 34/16 Z
360a		ZKO 34/17 Z
360b		ZKO 34/18 Z
361	Befestigungsschellen zum Halten der Kondensatorenkabel	DBE 31/1 X 314
362	Schrauben zum Befestigen des Kondensators 360c und der Schellen 361 .....	NSR 9/15 X 314
363	Sicherungsscheiben zu 362 .....	NMS 407/1 X
364	Schrauben zum Befestigen der Kondensatoren 360a und 360b .....	NSR 11/15 X 314
365	Sicherungsscheiben zu 364 .....	NMS 408/1 X
366	Abschirmstreifen .....	SMT 0/1 X
367	Schrauben zum Befestigen des Abschirmstreifens 366 ..	NSR 42/15 X 314
368	Sicherungsscheiben zu 367 .....	NMS 410/1 X
369	Klemmschellen mit Schrauben für	16 <sup>2</sup> Kabel .....
369a		6 <sup>2</sup> Kabel .....
369b		2,5 <sup>2</sup> Kabel .....
370	Schrauben zu	NSR 10/19 X 843
371	Schrauben zu	NSR 8/17 X 843
372	Verschlussdeckel zum Reglerschalter .....	SDE 26/9 X 403
373	Schrauben zum Befestigen des Verschlussdeckels 371 ..	WSR 563/2 X 314
374	Verschlussdeckel mit Rändelschrauben für Anschluß ...	SDE 62/1 X
375	Rändelschrauben zum Befestigen des Verschlussdeckels 373	WSR 705/1 Z 843
376	Sicherungsscheiben zu 374 .....	WMS 012/5 X 853
377	Abdeckplatte .....	SPT 1012/1 Z
378	Entstörgehäuse mit Stutzen .....	SGE 93/1 Z
379	Schrauben zum Befestigen von 377 .....	NSR 10/20 X 314
	Sicherungsscheiben zu 378 .....	NMS 408/1 X

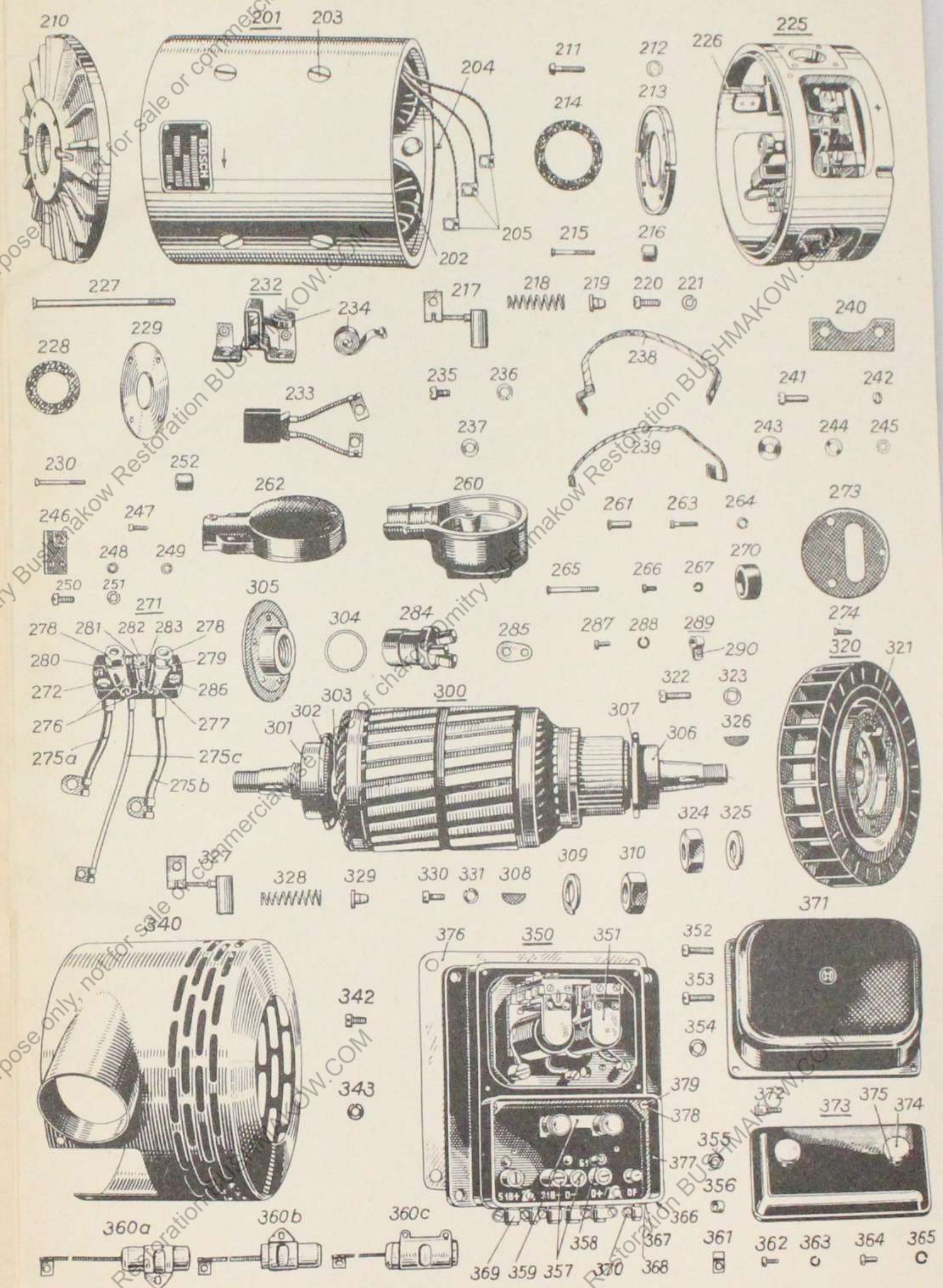



### Ersatzteile.

Bosch-Anlasser BJH 1,4/12 RS 27.

Bild Nr.	Benennung der Ersatzteile	Bestellzeichen
<b>Polgehäuse.</b>		
401	Polgehäuse mit Polschuhen und Erregerwicklungen ...	DGE 54/6 Z
402	Polschuhe .....	DPS 34/1 X
403	Schrauben zum Befestigen der Polschuhe .....	WSR 618/3 X 314
404	Haupterregerwicklung .....	DWC 114/4 Z
405	Hilfserregerwicklung .....	DWC 125/1 Z
406	Kabelschuhe an der Hilfserregerwicklung .....	WKS 538/2 X
407	Kabelklemme .....	WBF 545/6 X
<b>Antriebslager.</b>		
410	Antriebslager (Flanschlager) .....	DLG 188/4 Z
411	Lagerbuchse .....	WMB 647/1 X
412	Zylinderstift zur Lagerbuchse	NST 5/25 X
413	Schnur, 150 mm lang.....	WSC 506/2 G
414	Schraubenfeder .....	WSF 549/1 X
415	Schmierstreifen .....	WNT 504/2 X
416	Schrauben zum Befestigen des Antriebs- und Kollektorlagers .....	WSR 561/39 X 314
417	Schrauben zum Befestigen des Antriebslagers am Polgehäuse .....	NSR 492/22 X 314
<b>Kollektorlager.</b>		
421	Kollektorlager mit Bürstenhalter .....	DLG 190/2 Z
422	Kollektorlager, allein .....	DLG 189/2 Z
423	Lagerbuchse .....	WMB 651/18 X
*424	Bürstenhalter mit Kohlebürsten .....	DSA 59/1 Z
*425	Kohlebürsten .....	DSK 11/5 Z u. /6 Z
*426	Druckfedern zu den Kohlebürsten .....	WBF 536/1 X
*427	Schrauben zum Befestigen der Kohlebürsten .....	NSR 40/13 X 824
*428	Sicherungscheiben zu den Schrauben 427 .....	NMS 408/1 X
429	Schrauben zum Befestigen der Bürstenhalter am Kollektorlager .....	NSR 10/17 X 824
430	Sicherungscheiben zu den Schrauben 429 und 431 ..	NMS 408/1 X
431	Schraube zum Befestigen der Haupt- und Hilfs- erregewicklung am +Bürstenhalter	NSR 10/17 X 824 NSR 10/9 X 824
432	Verbindungskabel zum Bürstenhalter 424 .....	WEA 796/1 Z
433	Anschlußbolzen (Klemme 30) .....	WBO 739/2 Z

Bild Nr.	Benennung der Ersatzteile	Bestellzeichen
434	Isolierplatte .....	DPT 203/1 X
435	Isolierplatte (Winkel) .....	DPT 218/4 X
436	Isolierbuchse .....	NNB 16/23 X
437	Isolierscheibe .....	NNS 101/9 X
438	Unterlegscheibe .....	(Klemme 30) NMS 16/1 X 314
*439	Sechskantmutter (verkadmiert) .....	NMU 46/2 X 843
440	Sicherungscheiben .....	NMS 416/1 X
*441	Sechskantmutter (schwarz) .....	NMU 46/2 X 824
*442	Schutzklappe für Klemme 30 .....	WNK 500/3 X
443	Anschlußbolzen (Klemme 50 Klemme 16) .....	WBO 738/1 X
		WBO 738/2 X
444	Isolierbuchse .....	NNB 10/31 X
445	Isolierscheibe .....	NNS 565/12 X
446	Unterlegscheibe .....	(zum Anschlußbolzen 443) NMS 10/1 X
*447	Sechskantmutter (verkadmiert) .....	(Klemme 50 und 16) NMU 42/2 X 843
*448	Sicherungscheiben .....	NMS 410/1 X
*449	Sechskantmutter (schwarz) .....	NMU 42/2 X 314
<b>Anker.</b>		
*451	Anker .....	DAN 72/1 Z
452	Tellerscheibe auf der Kollektorseite .....	WMS 724/1 X
453	Isolierscheibe auf der Kollektorseite .....	WNS 506/13 X
454	Anschlagring auf der Antriebsseite .....	WNR 610/1 X
455	Ausgleichscheibe auf der Antriebsseite .....	WMS 552/19 X
456	Federteller auf der Antriebsseite .....	WMS 725/2 X
*457	Schraubenfeder auf der Antriebsseite .....	WSF 627/1 X
*458	Mitnehmer im Anker .....	DKH 17/1 X
*459	Rigel, 9 Zähne, Modul 3 .....	DZR 46/1 X
*460	Schraubenfeder zum Rigel .....	WSF 562/2 X
*461	Ruppenteil zur Schraubenfeder .....	DKH 16/1 X
*462	Ruppenteil im Rigel .....	DKH 16/3 X
*463	Kronenmutter zum Befestigen des Rignels .....	WMU 555/1 X 314
*464	Unterlegscheibe zu 463 .....	WMS 519/94 X
*465	Splint zum Sichern der Kronenmutter .....	NSP 2/2 X
<b>Magnetschalter.</b>		
*470	Magnetschalter .....	SSM 28/1 X
*471	Rundmutter .....	(zum Befestigen des Magnetschalters) WMU 40/1 X
*472	Sicherungscheibe .....	(am Kollektorlager) NMS 414/1 X
473	Schraube zum Anschließen des Magnetschalters an Klemme 30 .....	NSR 11/13 X 824



Bild Nr.	Benennung der Ersatzteile	Bestellzeichen	
474	Schrauben zum Befestigen der Haupt- und Hilfsregerwinding am Magnetschalter.....	NSR 11/9 X 824	
475	Unterlegscheibe zu 473 .....	NMS 9/2 X 824	
476	Sicherungsscheiben unter den Schrauben 473 und 474 .....	NMS 409/1 X	
477	Schraubenfeder am Magnettorn .....	WSF 624/1 X	
478	Isolierscheiben {	0,2 mm .....	WNS 522/1 X
		1 mm .....	WNS 522/4 X
		0,8 mm .....	WNS 522/5 X
*479	Verbindungsschiene (Strombrücke) .....	SAT 11/2 X	
*480	Blattfeder zur Verbindungsschiene .....	WBF 546/1 X	
481	Führungsbuchse .....	WNB 505/1 Z	
482	Ausgleichscheiben {	0,2 mm .....	WMS 697/1 X
		0,3 mm .....	WMS 697/2 X
		0,5 mm .....	WMS 697/3 X
483	Rastenhebel .....	SHE 5/1 X	
484	Unterlegplatte .....	SPT 55/1 X 824	
485	Sechskantmutter .....	NMU 42/2 X 824	
486	Sicherungsscheiben zu 485 .....	NMS 409/1 X	
487	Auslösehebel mit Lagerböckchen .....	SHE 25/1 Z	
488	Halbrundniete zum Befestigen von 487 .....	NNJ 827/14 X	
489	Schraubenfeder zum Auslösehebel .....	WSF 538/1 X	
490	Verbindungsschiene mit Kabel .....	WEA 778/1 Z	
491	Isolierplatte zu 490 .....	SPT 209/1 X	
<b>Verschlusskapsel.</b>			
*495	Verschlusskapsel .....	DMK 35/1 Z	
*496	Schrauben zum Befestigen der Verschlusskapsel .....	NSR 12/1 X 314	
*497	Sicherungsscheiben zu den Schrauben 496 .....	NMS 410/1 X	



Teilzeichen

11/9 X 824  
9/2 X 824  
409/1 X  
624/1 X  
522/1 X  
522/4 X  
522/5 X  
11/2 X  
546/1 X  
505/1 Z  
397/1 X  
397/2 X  
397/3 X  
5/1 X  
55/1 X 824  
42/2 X 824  
409/1 X  
25/1 Z  
327/14 X  
538/1 X  
778/1 Z  
209/1 X

35/1 Z  
12/11 X 314  
110/1 X

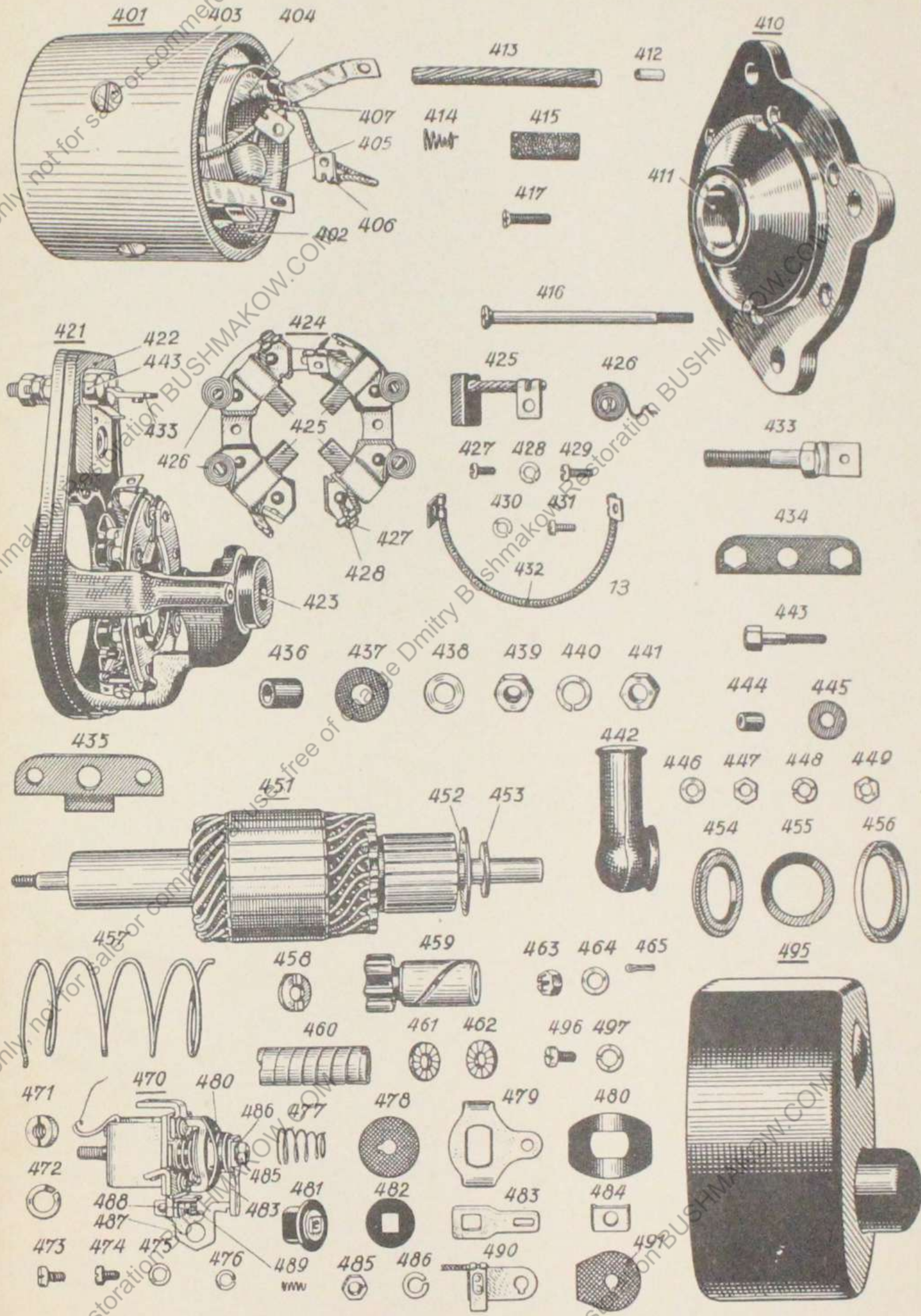



### Ersatzteile.

## Bosch-Scheinwerfer E 120 x 2 S 316.

Bild-Nr.	Benennung der Ersatzteile	Bestellzeichen
651	Gehäuse mit Anschlußplatte .....	LGE 75/91 Z
652	Anschlußplatte mit Stiftschrauben im Gehäuse .....	LPT 97/1 Z
*653	Stiftschrauben in der Anschlußplatte .....	NSR 1001/11 X 843
654	Niete zum Befestigen der Anschlußplatte .....	NN 826/5 X 314
655	Klemmstücke ..	LFE 253/2 X 843
656	Buchse (Hülse) } für die Anschlußkabel .....	WMB 702/1 X
657	Schrauben zum Befestigen der Klemmstücke 655 .....	NSR 8/15 X
658	Sicherungsscheibe zu 657 .....	NMS 406/1 X
659	Spannring .....	LMR 18/1 X 454
660	Sechskantschraube } zum Spannring .....	NSR 1488/80 X 454
661	Sechskantmutter } .....	NMU 48/2 X 454
*662	Spiegel mit Verlußdeckel und Glascheibe .....	LRF 20/98 Z
*663	Spiegel allein .....	LRF 20/2 X 911
664	Verlußdeckel mit Schraube .....	LDE 27/4 Z
665	Schraube zum Verlußdeckel .....	WSR 677/2 X 454
666	Sicherungsscheibe } zur Schraube 665 .....	WMS 704/1 X 314
667	Rundmutter } .....	WMU 604/1 X 454
*668	Glascheibe .....	LFE 40/1 X
*669	Dichtring um die Glascheibe .....	WNR 503/1 X
*670	Bügel Federn zum Halten des Spiegels .....	WBF 627/5 X
671	Lampenfassung (Fassungsteller) .....	LFA 29/14 X 911
*672	Hauptlampe (Biluxlampe) 12 V 20/20 W .....	NGL 526/1 Z
*673	Hilfslampe (Kugellampe) 12 V 3 W .....	NGL 876/1 Z

\* Die genaue Typenformel des Scheinwerfers ist auf dem Spiegel ersichtlich. Beim Auswechseln des Spiegels ist daher darauf zu achten, daß dieser wieder mit der richtigen Typenformel versehen wird.

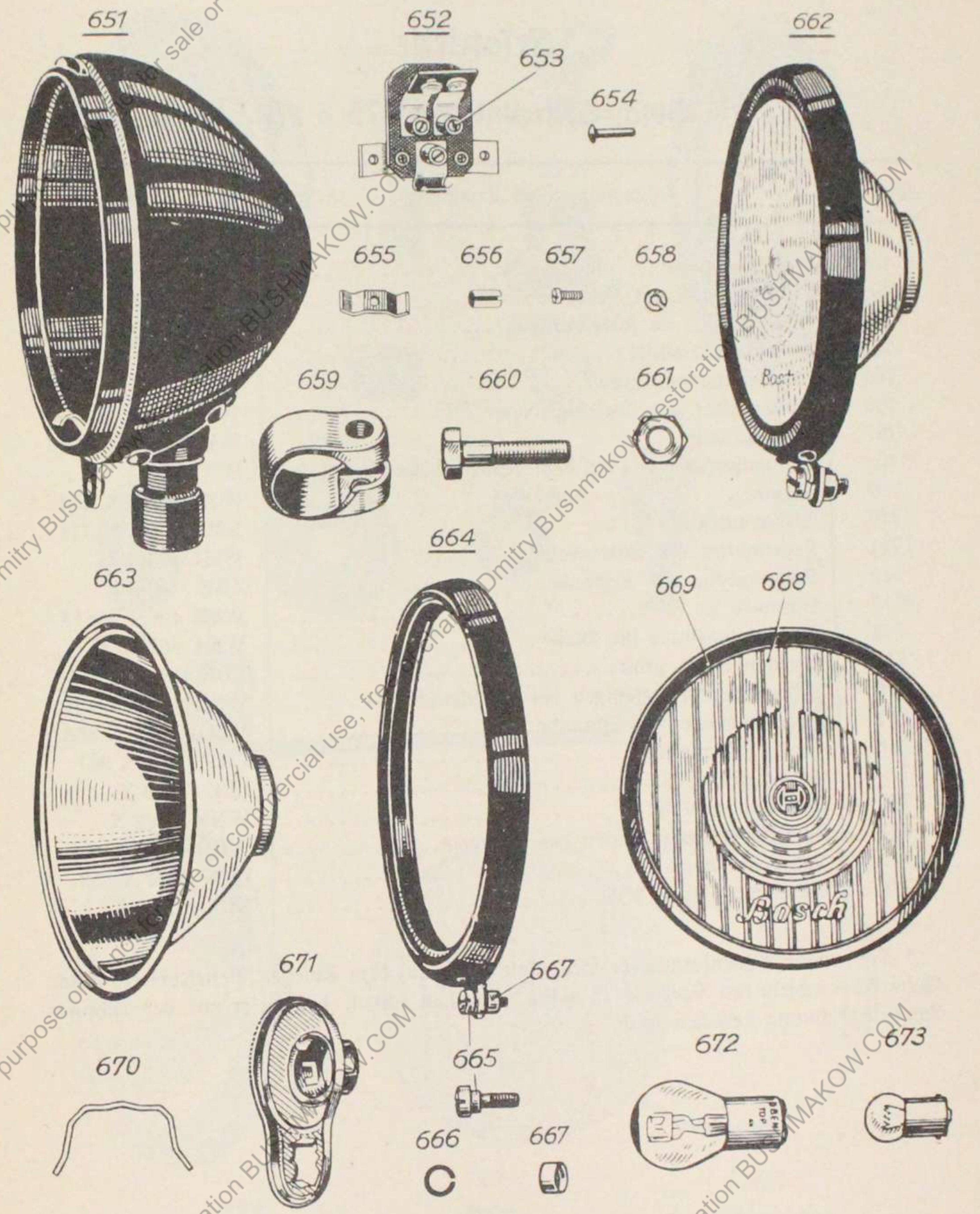



### Ersatzteile.

### Bosch-Seitenlaterne L 75 S 179.

Bild Nr.	Benennung der Ersatzteile	Bestellzeichen
701	Gehäuse, grau .....	LGE 34/1 X 454
702	Kabelanschluß mit Gewindebolzen .....	WEA 638/9 Z
*703	Stiftschraube im Kabelanschluß .....	NSR 406/15 X 843
704	Befestigungswinkel .....	LBE 83/1 X 843
705	Befestigungsfuß, grau .....	LBE 85/6 X 454
706	Rundmutter zum Befestigen von 705 .....	WMU 576/1 X 843
707	Distanzbuchse ...	WMB 576/10 X 314
*708	Gummischeiben..	WNS 593/1 X
709	Scheibe .....	WMS 655/2 X 454
710	Sicherungsscheibe	NMS 419/1 X 314
711	Regelmutter mit Gewindehülse .....	WMU 574/4 Z
*712	Klemmschelle mit Schraube .....	ZBE 104/4 Z
*713	Schraube zu 712 .....	WSR 406/1 X 843
714	Verbindungsstapel für Masse .....	WEA 667/26 Z
715	Ver schlußdeckel, grau .....	LDE 19/12 Z 454
716	Schraube zum Befestigen des Ver schlußdeckels .....	WSR 625/1 X 454
717	Gewindebuchse zur Schraube 716 .....	WMB 583/1 X 853
*718	Spiegel (Reflektor) .....	LRF 15/1 X 911
*719	Glascheibe .....	LFE 14/3 X
*720	Dichtring zu 719 .....	WNR 539/2 X
*721	Bügelfedern zum Halten des Spiegels .....	WBF 626/1 X
*722	Lampenfassung .....	LFA 36/1 X 853
*723	Glühlampe, 12 V 3 W .....	NGL 876/8 Z

\* Die genaue Typenformel der Seitenlaterne ist auf dem Spiegel (Reflektor) ersichtlich. Beim Auswechseln des Spiegels ist daher darauf zu achten, daß dieser mit der richtigen Typenbezeichnung versehen wird.

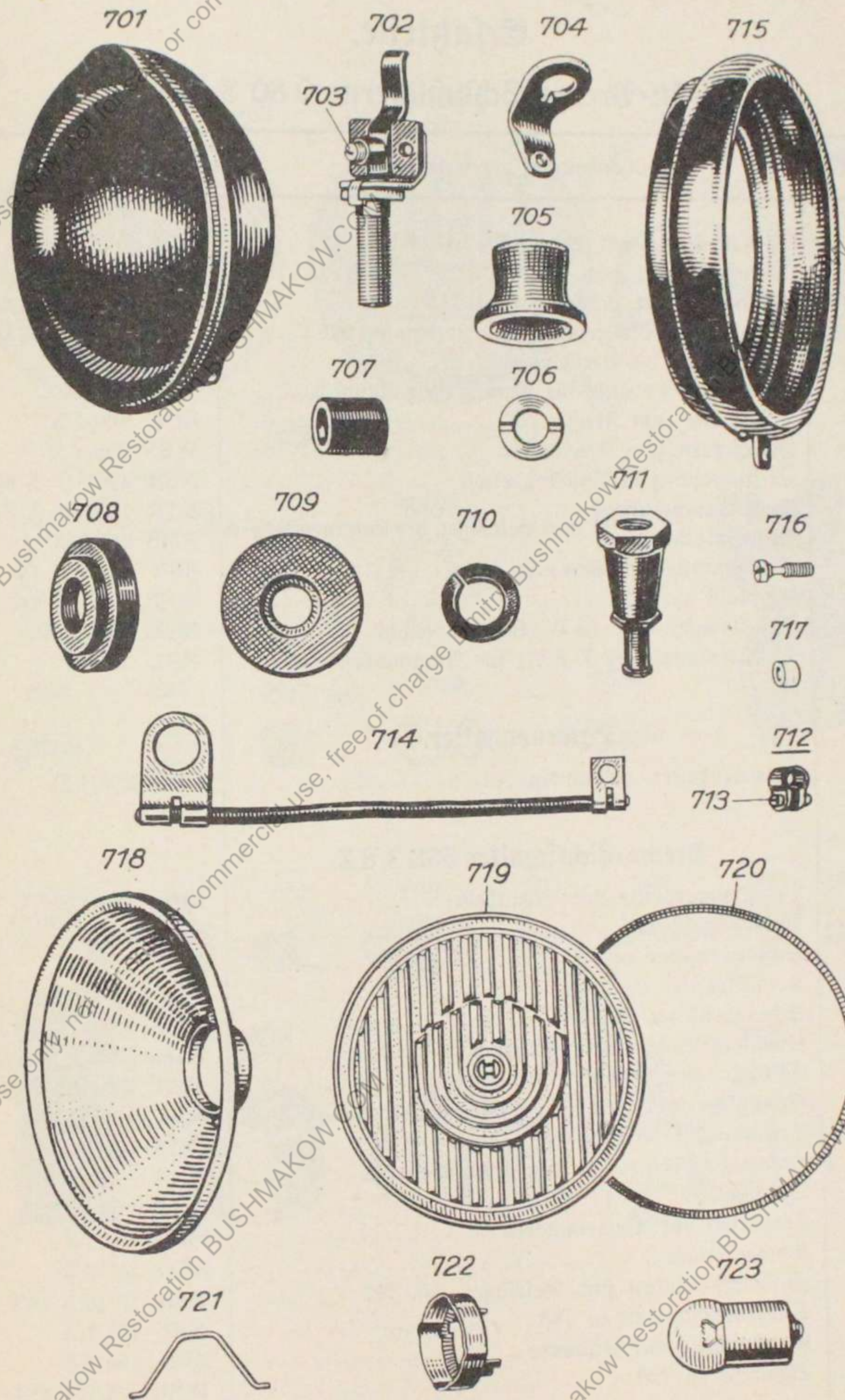



### Ersatzteile.

#### Bosch-Brems-Schlußlaterne Q 80 S 103.

Bild Nr.	Benennung der Ersatzteile	Bestellzeichen
*751	Verschlußdeckel mit Lichtscheibe »HALT« .....	LDE 55/99 Z
752	Verschlußdeckel, grau, allein .....	LDE 55/5 X 454
753	Lichtscheibe mit Lichtzeichen »HALT« .....	LFE 57/7 X
754	Schraube zum Befestigen des Verschlußdeckels .....	WSR 707/4 X 314
*755	Dichtstreifen im Verschlußdeckel .....	WNT 524/2 X
*756	Fenster im Gehäuse für Nummerbeleuchtung .....	LFE 45/1 X
*757	Dichtplatte zum Fenster 756 .....	LPT 100/1 X
*758	Haltefedern zum Fenster 756 .....	WBF 698/1 X
*759	Stiftschrauben in Anschlußbolzen .....	NSR 4001/13 X 843
760	Sechskantschrauben	} zum Befestigen des Laternenhalters
761	Sicherungscheiben	
*762	Klemmschelle mit Schraube .....	ZBE 104/4 Z
*763	Schraube zu 762 .....	WSR 406/1 X 843
*764	Kugellampe, 12 V 15 W, für Bremslicht .....	NGL 1107/1 Z
*765	Soffittenlampe, 12 V 5 W, für Nummerbeleuchtung ..	NGL 926/1 Z

#### Laternenhalter.

770	Laternenhalter, vollständig .....	LBE 286/1 Z
-----	-----------------------------------	-------------

#### Brems-Lichtschalter SSH 3/8 Z.

775	Befestigungsplatte mit Schalthebel .....	SPT 73/91 Z
776	Mitnehmerhebe .....	SKH 3/1 X
*777	Schraubenfeder zu 776 .....	WSF 524/2 X
778	Kontaktplatte .....	SPT 73/1 Z
*779	Schraubenfeder zu 778 .....	WSF 525/1 X
780	Schaltergehäuse mit Anschlußbolzen .....	SGE 49/1 X
*781	Stiftschrauben in den Anschlußbolzen .....	NSR 4001/15 X 843
782	Schrauben zum Befestigen des Schaltergehäuses .....	NSR 9/39 X 314
783	Sicherungscheiben	} zu den Schrauben 782 .....
784	Unterlegscheiben ..	
785	Sprengringe .....	NMR 11/1 X
*786	Entstörteil mit Kondensatoren .....	SZU 500/1 Z
*787	Kondensatoren .....	ZKO 25/12 Z
*788	Zylinderschrauben zum Befestigen von 787 .....	NSB 10/19 X 843
*789	Sicherungscheiben zu 788 .....	NMS 408/1 X
*790	Klemmschelle mit Schraube .....	ZBE 104/4 Z
*791	Schraube zu 790 .....	WSR 406/1 X 843

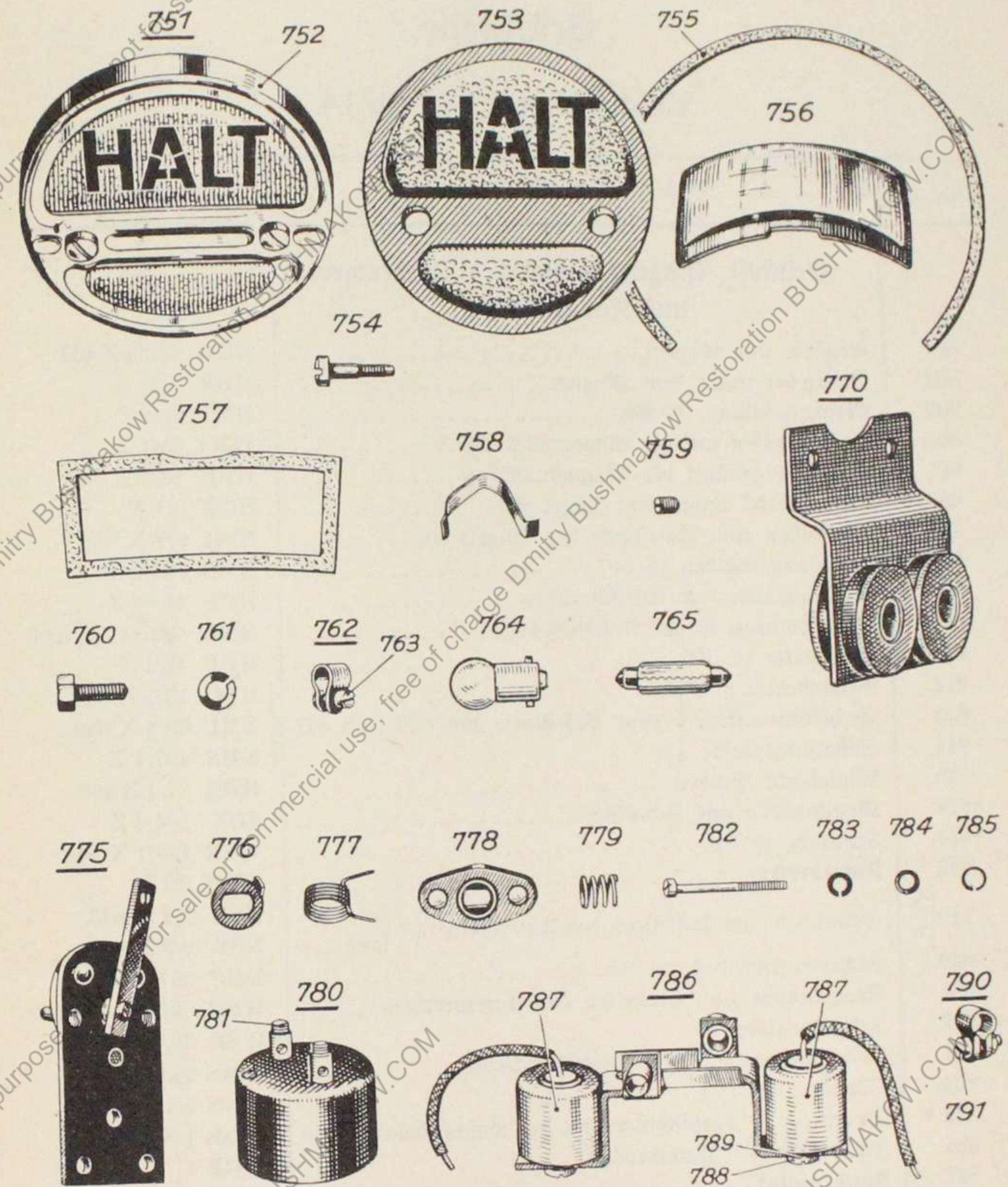



## Ersatzteile.

### Bosch-Horn FO 12 AS 14

Bild Nr.	Benennung der Ersatzteile	Bestellzeichen	
<b>Gehäuse, Magnetwicklung, Unterbrecher und Kondensator.</b>			
801	Gehäuse mit Magnet .....	HGF 10/34 Z 454	
802	Blattfeder unter dem Magnet .....	HBF 31/2 Z	
803	Magnetwicklung, 12 Volt .....	HWC 2/16 Z	
804	Isolierstreifen um die Magnetwicklung .....	WNT 65/1 X	
805	Befestigungsbügel der Magnetwicklung .....	HBE 13/1 X 313	
806	Isolierwinkel unter dem Bügel 805 .....	HNF 6/1 X	
807	Schrauben zum Befestigen des Bügels 805 .....	NSR 9/7 X 843	
808	Sicherungsscheiben zu 807 .....	NMS 407/1 X	
809	Anschlußplatte mit Stiftschrauben .....	HPT 45/91 Z	
*810	Stiftschrauben in der Anschlußplatte .....	NSR 4001/11 X 843	
811	Dichtplatte zu 809 .....	HPT 47/1 X	
812	Gewindebolzen ..	{ HBO 13/1 X 843	
813	Sechskantmutter. } zum Befestigen von 809 und 815	{ NMU 69/2 X 843	
814	Sicherungsscheibe } zum Befestigen von 809 und 815	{ NMS 407/1 X	
815	Winkel mit Stufen .....	HBE 27/1 Z 843	
*816	Klemmschelle mit Schraube .....	ZBE 104/4 Z	
*817	Schraube zu 816 .....	WSR 406/1 X 843	
818	<b>Unterbrecher</b> .....	HNB 3/1 Z	
819	Schrauben zum Befestigen des Unterbrechers	kurz .....	NSR 9/7 X 843
		lang .....	NSR 9/9 X 843
820	Sicherungsscheiben zu 819 .....	NMS 407/1 X	
821	Senfschraube zum Einstellen des Unterbrechers .....	WSR 99/1 X 454	
822	Schraubenfeder	WSF 39/2 X	
823	Tellerscheibe ..	{ WMS 243/1 X	
824	Scheibe .....	{ WNS 1/14 X	
825	Draht ... } Verbindung von der Anschlußplatte zum	WDR 1/8 X	
826	Isolierrohr } Unterbrecher	WRR 17/5 X	
827	<b>Kondensator</b> .....	HKO 50 Z	
828	Isolierplatten .....	HPT 59/1 X	
829	Anschlußplatten .....	HPT 57/1 X	
830	Isolierscheiben, groß .....	WNS 116/11 X	
831	Isolierscheibe, klein .....	NNS 75/2 X	

Bild Nr.
832
833
834
835
840
841
842
843
844
845
846
847
848
849
850
851
852
860
861
862
*863
*864
865
866
*867
*868
*869



Bild Nr.	Benennung der Ersatzteile	Bestellzeichen
832 <sup>a</sup>	Federscheibe { groß .....	WMS 175/1 X
832 <sup>b</sup>		WMS 178/1 X
833	Schraube zum Befestigen von 827	WSR 212/1 X 843
834 <sup>a</sup>	Draht... { kurz } Verbindung vom Unterbrecher zum	WDR 1/4 X
834 <sup>b</sup>		WDR 1/3 X
835 <sup>a</sup>	Isolierrohr { kurz } Kondensator	WRR 17/25 X
		WRR 17/27 X
<b>Ankereinstellbolzen, Ankerplatte, Membrane und Schwingungsscheibe.</b>		
840	Ankereinstellbolzen (Führungsbolzen) .....	WBO 242/2 X 843
841	Sechskantmutter zum Befestigen des Ankereinstellbolzens	NMU 42/2 X 313
842	Tellerscheibe	WMS 236/1 X 313
843	Scheibe, groß } auf dem Ankereinstellbolzen .....	WMS 106/23 X 313
844		Scheibe, klein
845	Scheibe mit Sicherungsbolzen zur Membrane .....	WMS 232/3 Z 313
846	Scheibe unter der Membrane .....	WMS 232/4 X 313
847	Einstellbuchse, unten (ohne Gewinde) .....	WMB 155/2 X
848	Einstellbuchse, oben (mit Gewinde) .....	WMB 155/3 X
849	Ankerplatte .....	HAK 3/5 Z
850	Schwingungsscheibe .....	HMS 80 X 402
851	Dichtscheibe für die Membrane .....	WNS 82/1 X
852	Membrane .....	HME 4/3 X 402
<b>Haltering, Gehäusedeckel und Befestigung</b>		
860	Haltering, grau, auf dem Gehäuse .....	WMR 77/2 X 454
861	Schrauben zum Befestigen des Halteringes .....	WSR 400/25 X 843
862	Unterlegscheiben zu 861 .....	WMS 20/4 X 314
863	Gehäusedeckel, grau (ohne Firmenschild) .....	HDE 6/2 X 454
*864	Schrauben zum Befestigen des Gehäusedeckels .....	WSR 401/6 X 454
865	Firmenschild auf dem Gehäuse .....	NSQ 99/44 X
866	Schrauben zum Befestigen des Firmenschildes .....	WSR 401/3 X 833
*867	Befestigungsbügel, grau .....	HBE 20/1 Z 454
*868	Sechskantmutter zum Befestigen des Bügels 867 .....	NMU 48/2 X 454
*869	Sicherungsscheibe zu 868 .....	NMS 419/1 X 454

Bestellzeichen

HGE 10/34 Z 454  
 HBF 31/2 Z  
 HWC 2/16 Z  
 WNT 65/1 X  
 HBE 13/1 X 313  
 HNF 6/1 X  
 NSR 9/7 X 843  
 NMS 407/1 X  
 HPT 45/91 Z  
 NSR 4001/11 X 843  
 HPT 47/1 X  
 HBO 13/1 X 843  
 NMU 69/2 X 843  
 NMS 407/1 X  
 HBE 27/1 Z 843  
 ZBE 104/4 Z  
 WSR 406/1 X 843  
 HUB 3/1 Z  
 NSR 9/7 X 843  
 NSR 9/9 X 843  
 NMS 407/1 X  
 WSR 99/1 X 454  
 WSF 39/2 X  
 WMS 243/1 X  
 WNS 1/14 X  
 WDR 1/8 X  
 WRR 17/5 X  
 HKO 5/1 Z  
 HPT 59/1 X  
 HPT 57/1 X  
 WNS 116/11 X  
 NNS 75/2 X

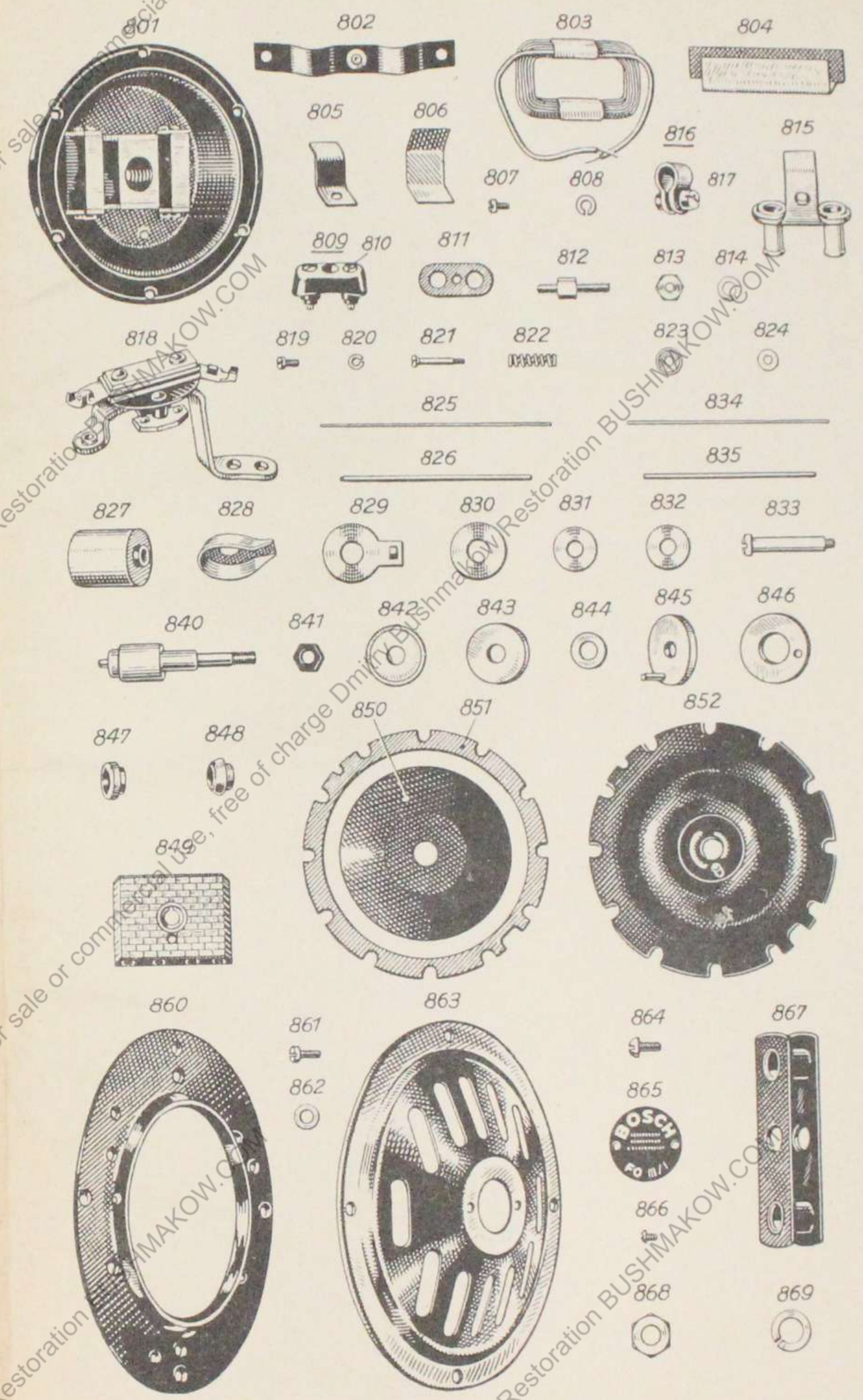



### Ersatzteile.

**Bosch-Schaltkasten HA 12 B 4 oder HA 12 BS 35**  
(mit Entförplatte SZU 101 Z).

Bild Nr.	Benennung der Ersatzteile	Bestellzeichen
901	Gehäuse mit Schalthebel .....	SGE 21/1 Z
902	Schalthebel .....	SHE 51 X 851
903	Anschlag Scheibe ..	WMS 576/1 X
904	Sicherungsscheibe } zum Schalthebel .....	WMS 577/1 X
905	Ausgleichscheiben } .....	WMS 575/2 X
906	Isolierbuchse auf dem Zapfen des Schalthebels .....	NNB 6/19 X
907	Bügel Feder im Gehäuse für Schalthebel .....	WBF 562/1 X
908	Niete zum Befestigen der Bügel Feder .....	NNJ 835/6 X
*909	Anschlußplatte mit Kontaktfedern und Stiftschrauben ..	SPT 36/4 Z
910	Kontaktfedern (Klemmen 56a, 56b) .....	WBF 565/2 Z
911	Verstärkungsfedern zu 910 .....	WBF 673/1 X
912	Niete zum Befestigen der Kontaktfedern 910 .....	NNJ 835/19 X
*913	Kontaktfedern (Klemmen 30, 57, 58) .....	WBF 563/2 Z
914	Verstärkungsfedern zu 913 .....	WBF 676/1 X
915	Kontaktfeder (Klemme 2) .....	WBF 564/11 Z
916	Kontaktfeder (Klemme 19) .....	WBF 564/12 Z
917	Niete zum Befestigen der Kontaktfedern 915 und 916	NNJ 835/18 X
918	Kontaktfeder, lang .....	WKT 519/2 Z
919	Verstärkungsfeder zu 918 .....	WBF 609/2 X
920	Kontaktfeder (Klemme 50) .....	WKT 517/1 Z
921	Verstärkungsfeder zu 920 .....	WBF 585/2 X
**922	Kontaktfeder (Klemme 16) .....	WKT 516/1 Z
923	Verstärkungsfeder zu 922 .....	WBF 591/2 X
*924	Klemmschrauben in den Anschlußbolzen .....	NSR 4003/18 X 843
*925	Klemmschraube im Anschlußbolzen (Klemme 16) .....	NSR 4001/15 X 843
926	Schraubenfeder zur Lampenfassung 927 .....	WSF 554/1 X
927	Lampenfassung .....	SFA 11/1 Z
928	Federring zu 927 .....	WMR 554/1 X
*929	Becherlampe (12 V) .....	NGL 716/1 Z
*930	Drücker mit Schauglas .....	SHE 12/1 Z
*931	Schauglas zum Drücker .....	SGS 12/3 X

\* Beim Auswechseln dieser Kontaktfedern wird Sonderniet EF 500 benötigt.

\*\* Beim Auswechseln dieser Kontaktfedern wird Sonderniet EF 530 benötigt.

Bild Nr.

\*932

\*933

934

935

936

937

938

\*939

\*940

\*941

\*942

\*943

\*944

\*945

946

\*947

\*948



Bild Nr.	Benennung der Ersatzteile	Bestellzeichen
*932	Federscheibe } zum Halten des Schauglases .....	{ WMS 632/1 X
*933	Spannring } .....	{ WMR 566/1 X
934	Führungsbuchse zum Halten des Drückers .....	WMB 554/1 X 851
935	Schloß .....	SVR 2/3 Z
936	Kastensfeder .....	WBF 561/1 X
937	Federscheibe .....	WMS 653/1 X
938	Nutenscheibe .....	WMS 570/4 X 851
*939	Sechskantmuttern zum Befestigen der Anschlußplatte ..	NMU 42/2 X 843
*940	Unterlegscheiben .. } zu 939 .....	{ NMS 10/1 X 843
*941	Sicherungsscheiben } .....	{ WMS 410/1 X
*942	Schlüssel .....	SAS 3/1 Z 853
*943	Befestigungsbügel .....	SBE 15/2 Z
*944	Rändelmuttern zum Befestigen des Bügels 943 .....	WMU 526/1 X 843
*945	Entstörplatte mit Kondensatoren .....	SZU 10/1 Z
946	Kondensatoren .....	ZKO 34/28 Z
*947 <sup>a</sup>	Klemmschellen mit Schrauben { 7 mm .....	{ ZBE 104/4 Z
*947 <sup>b</sup>		
*948	Schraube zu 947 .....	WSR 406/1 X 853

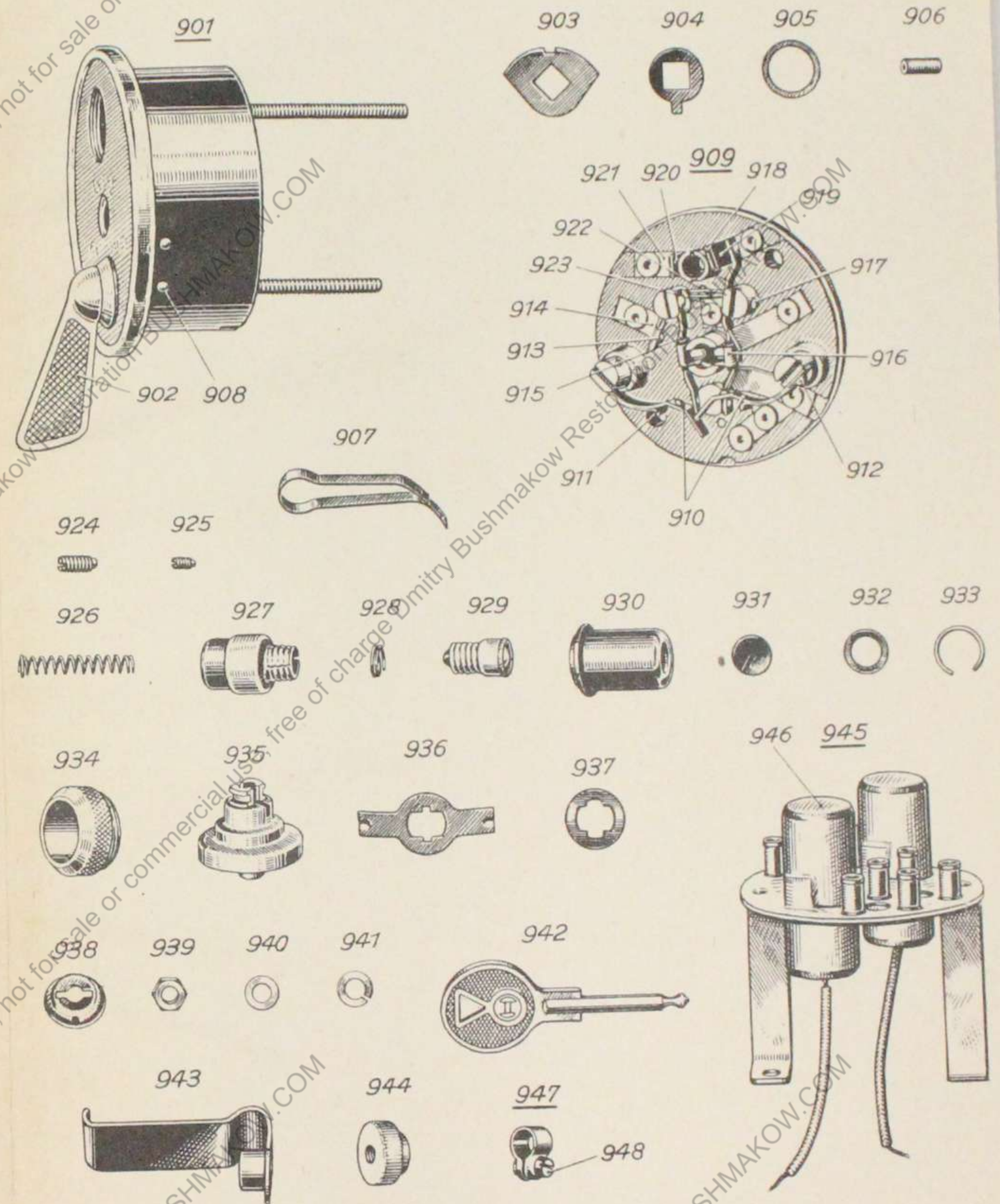

SS 35

Bestellzeichen

- E 21/1 Z
- E 7/1 X 851
- MS 576/1 X
- MS 577/1 X
- MS 575/2 X
- MB 6/19 X
- BF 562/1 X
- NJ 835/6 X
- T 36/4 Z
- BF 565/2 Z
- BF 673/1 X
- I 835/19 X
- BF 563/2 Z
- BF 676/1 X
- BF 564/11 Z
- BF 564/12 Z
- NJ 835/18 X
- KT 519/2 Z
- BF 609/2 X
- KT 517/1 Z
- BF 585/2 X
- KT 516/1 Z
- BF 591/2 X
- MR 4003/18 X 843
- MR 4001/15 X 843
- SF 554/1 X
- A 11/1 Z
- MR 554/1 X
- EL 716/1 Z
- IE 12/1 Z
- S 1/3 X

benötigt.  
benötigt.



### Ersatzteile.

#### Bosch-Batterie DKN 678 A 2



Bild Nr.	Benennung der Ersatzteile	Bestellzeichen
*960	Batteriegefäß .....	BBH 25/1 X
*961	Plus- und Minusplattenjag mit Separatoren .....	BPT 60/1 Z
*962	Plusplattenjag mit Polkopf .....	BPT 59/2 Z
*963	Plusplatten allein ohne Polkopf .....	BPT 37/4 X
*964	Polkopf zum Plusplattenjag .....	BEA 16/2 X
*965	Minusplattenjag mit Polkopf .....	BPT 59/1 Z
*966	Minusplatten allein ohne Polkopf .....	BPT 37/3 X
*967	Polkopf zum Minusplattenjag .....	BEA 16/1 X
*968	Holzseparatoren .....	BPT 21/6 X
*969 <sup>a</sup>	Gartgummiseparatoren	1,8 mm gewellt .....
*969 <sup>b</sup>		2,4 mm gewellt .....
*970	Zellendeckel .....	BDE 47/26 Z
*971	Schraubverschlüsse (Verschlußstopfen) .....	WVU 504/2 Z
*972	Verbindungschiene, mit Typenaufschrift .....	BEA 14/2 X
*973	Verbindungschiene, mit Aufschrift Bosch .....	BEA 14/1 X
*974	Kabelanschlußklemme (+) .....	NEA 4/3 Z
*975	Kabelanschlußklemme (-) .....	NEA 4/4 Z
*976	Holzleisten .....	BBH 21/1 Z

\* Nicht abgebildet.

#### Bild Nr.

Bild Nr.	Benennung der Ersatzteile
1001	Druckverschlußdeckel
1002	Sprengring
*1003	Drücker
*1004	Regelfeder
1005	Anschlußplatte
*1006	Klemmschraube
1007	Polierplatte
1008	Polierstreifen
1009	Schrauben
<b>S</b>	
*1015	Schalthebel
1016	Sprengring
1017	Scheibe
1018	Druckverschlußdeckel
1019	Sprengring
*1020	Klemmschraube
1021	Schrauben
1025	Anschlußplatte
*1026	Klemmschraube
1027	Schleifkontakt
*1028	Schraubenfeder
1029	Scheibe
*1030	Schalthebel
1031	Achtkantmutter
*1032	Scheibe zu 1
1095	Resorbfeder
1096	Dichtring

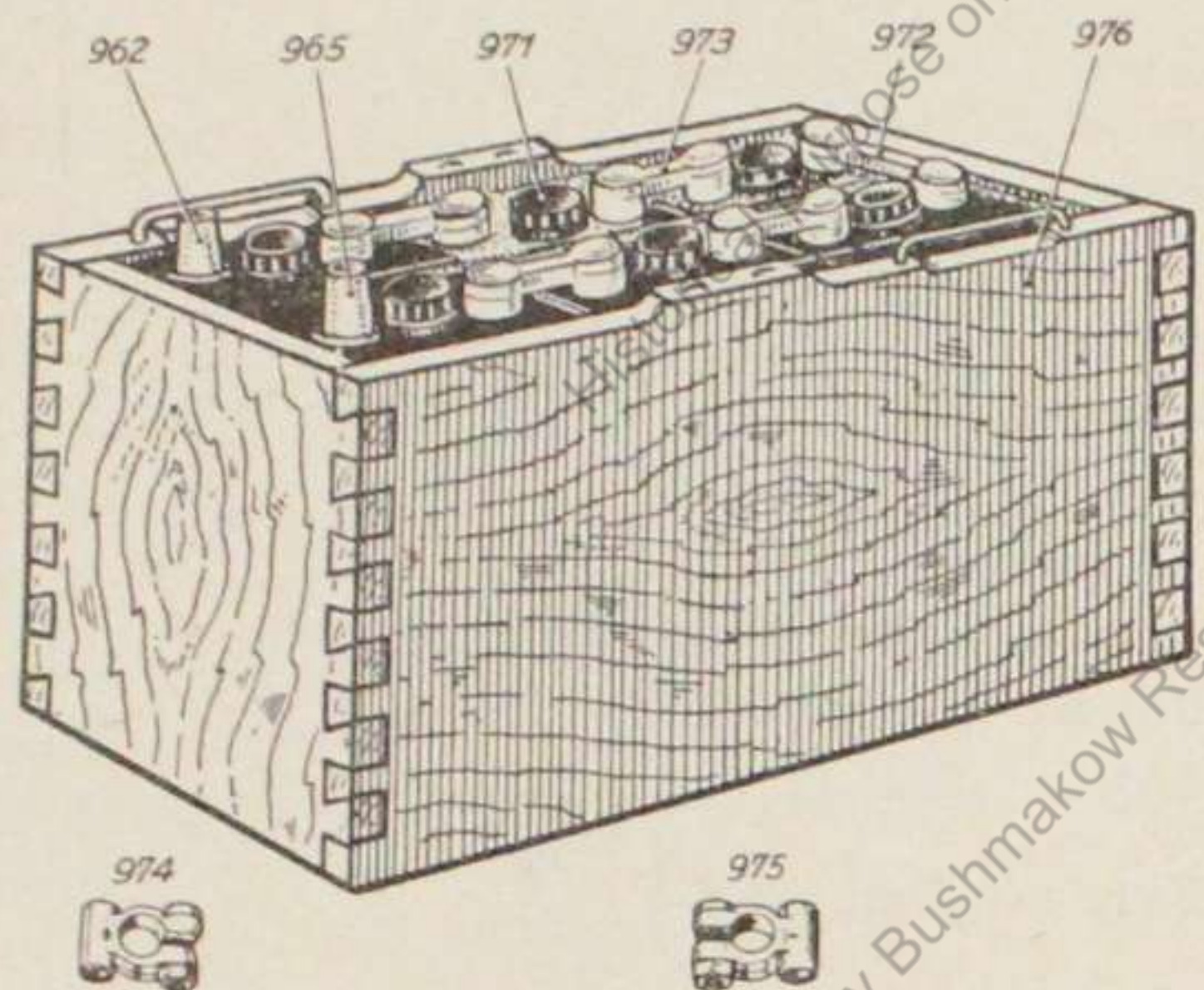

### Ersatzteile.

Bild Nr.	Benennung der Ersatzteile	Bestellzeichen
<b>Druckknopf-Schalter SSH 506/1 Z.</b>		
1001	Ver schlußdeckel .....	SDE 503/1 X 853
1002	Spreng ring zum Halten des Ver schlußdeckels .....	WMR 63/1 X
*1003	Drücker .....	SHE 508/1 Z
*1004	Regel feder zum Drücker .....	SSF 501/1 X
1005	Anschluß platte mit Klemmschraube .....	SPT 520/1 Z
*1006	Klemmschraube in der Anschluß platte .....	NSR 4001/9 X 843
1007	Isolier platte } im Gehäuse .....	SPT 521/1 X
1008	Isolier streifen } .....	WNT 89/1 X
1009	Schrauben zum Befestigen des Druckknopfschalters .....	NSR 9/17 X 313
<b>Hebelschalter SSH 507/1 Z.</b>		
*1015	Schalthebel .....	SHE 500/1 Z
1016	Spreng ring } zum Halten des Schalthebels .....	NMB 11/7 X
1017	Scheibe } .....	WMS 107/3 X 843
1018	Ver schlußdeckel .....	SDE 505/6 X 853
1019	Spreng ring zum Halten des Ver schlußdeckels .....	WMR 69/1 X
*1020	Klemmschrauben in der Anschluß platte .....	NSR 4001/11 X 843
1021	Schrauben zum Befestigen des Hebelschalters .....	NSR 9/6 X 313
<b>Umschalter SSH 38/11 Z.</b>		
1025	Anschluß platte mit Klemmschrauben .....	SPT 267/11 Z
*1026	Klemmschrauben in der Anschluß platte .....	WSR 696/1 X 843
1027	Schleifkontakt .....	SSK 53/2 Z
*1028	Schraubenfeder .....	WSF 611/1 X
1029	Scheibe .....	WMS 100/47 X
*1030	Schalthebel .....	SHE 51/4 Z
*1031	Acht kantmutter .....	WMU 584/1 X
*1032	Scheibe zu 1031 .....	WMS 534/4 X 831
<b>Kerzenstecker.</b>		
1095	Kerzenstecker für Zündkerze .....	KEA 13/1 Z
<b>Zündkerze W 225 T 22.</b>		
1096	Dicht ring zur Zündkerze .....	WMR 2527/1 X

SSH 506/1Z



1001



1002



1003



1004



1005



1006

1007



1008

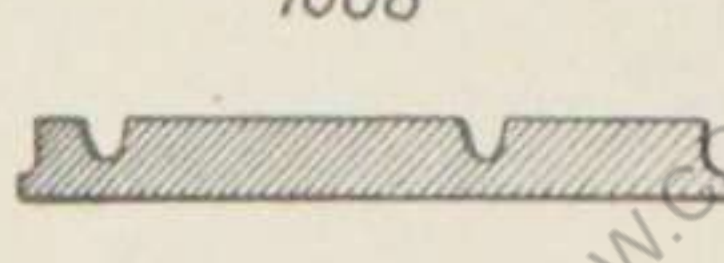

1009



SSH 507/1Z



1015



1016

1017



1018



1019

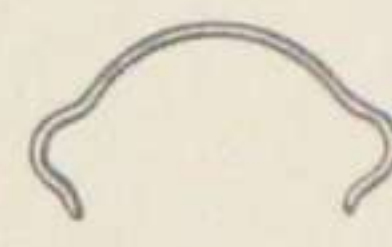

1020

1021

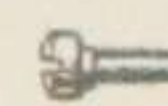

SSH 38/11Z

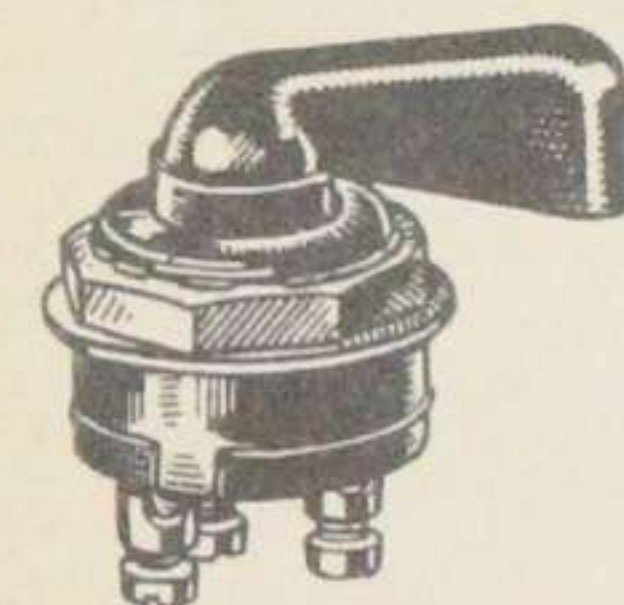

1025



1026

1027

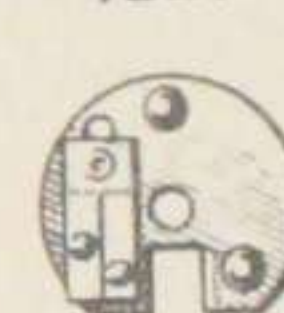

1028

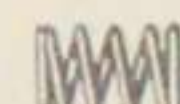

1029



1030



1031

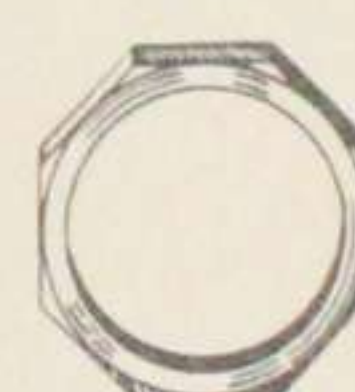

1032

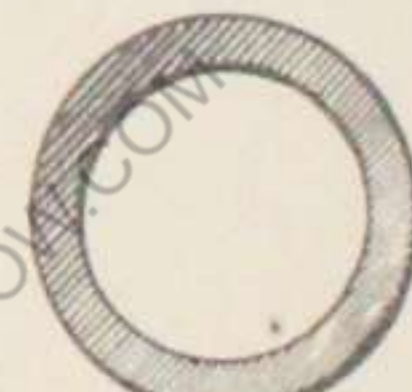

1095

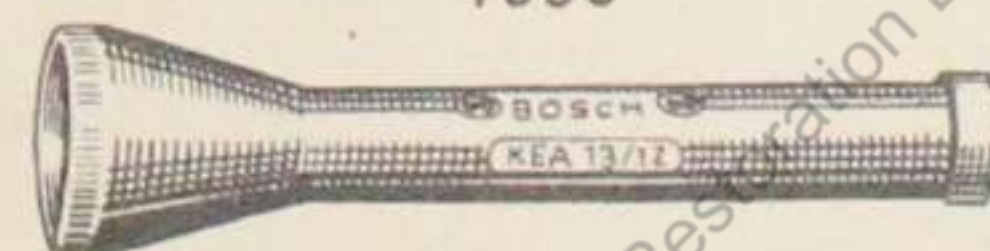

1096



N 678 A 2.

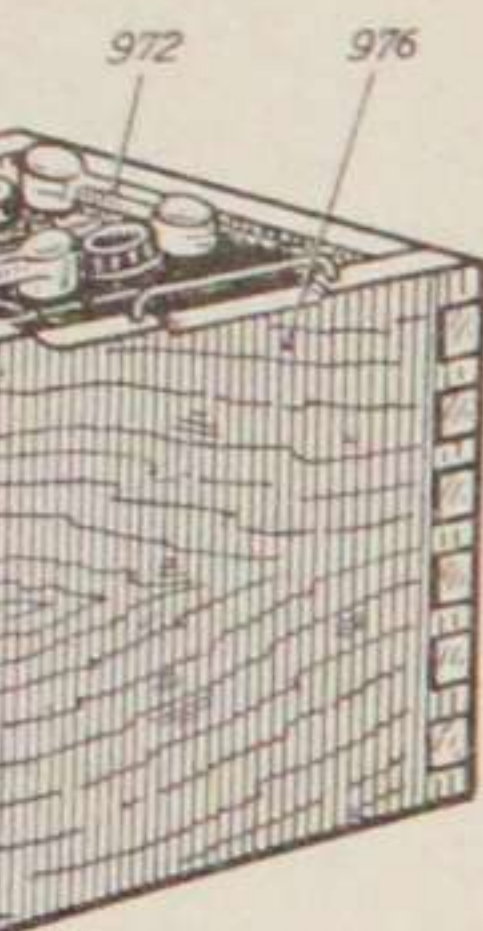

Bestellzeichen

- BBH 25/1 X
- BPT 60/1 Z
- BPT 59/2 Z
- BPT 37/4 X
- BEA 16/2 X
- BPT 59/1 Z
- BPT 37/3 X
- BEA 16/1 X
- BPT 21/6 X
- BPT 20/5 X
- BPT 20/6 X
- BDE 47/26 Z
- WVU 504/2 Z
- BEA 14/2 X
- BEA 14/1 X
- NEA 4/3 Z
- NEA 4/4 Z
- BBH 21/1 Z



Ersatzteile.

Bild Nr.	Benennung der Ersatzteile	Bestellzeichen
<b>4=fach-Sicherungsdose SEA 17/4 Z.</b>		
*1035	Deckel mit Rändelschraube .....	SDE 29/2 Z
1036	Rändelschraube zu 1035 .....	WSR 645/2 X 843
*1037	Sicherungen, 15 Amp. ....	WSG 501/1 Z
1038	Klemmschrauben, kurz .....	NSR 4001/13 X 843
*1039	Klemmschrauben, lang .....	NSR 4001/18 X 843
<b>Anschlußplatte.</b>		
1040	Anschlußplatte mit Klemmschellen .....	SZU 501/2 Z
*1041	Klemmschelle mit Schraube .....	ZBE 104/4 Z
*1042	Schraube zu 1041 .....	WSR 406/1 X 843
<b>6=fach-Sicherungsdose SEA 18/2 Z.</b>		
*1045	Deckel mit Rändelschraube .....	SDE 28/1 Z
1046	Rändelschraube zu 1045 .....	WSR 645/2 X 843
*1047	Sicherungen, 15 Amp. ....	WSG 501/1 Z
*1048	Klemmschrauben, kurz .....	NSR 4001/13 X 843
*1049	Klemmschrauben, lang .....	NSR 4001/18 X 843
<b>Anschlußplatte.</b>		
1050	Anschlußplatte mit Klemmschellen .....	SZU 501/3 Z
*1051	Klemmschelle mit Schraube .....	ZBE 104/4 Z
*1052	Schraube zu 1051 .....	WSR 406/1 X 843
<b>Steckdose RS 155/3.</b>		
*1055	Klemmschrauben für Kabel .....	NSR 4002/15 X 843
<b>Kurzschlußschalter SSH 37/1 Z und 4 Z.</b>		
*1060	Schlüssel .....	SES 3/1 Z 853
1061	Schutzhülse mit Klemmschelle	für SSH 37/1 Z .....
1061		für SSH 37/4 Z .....
1062	Klemmschelle mit Schraube	zu 1061a .....
1062		zu 1061b .....
*1063	Schraube	zu 1062a .....
*1063		zu 1062b .....
1064	Befestigungsschelle mit Schraube und Mutter .....	SBE 77/1 Z
1065	Schraube	zu 1064 .....
1066		Mutter .....
*1067	Klemmschraube für Kabel .....	NSR 4001/11 X 843

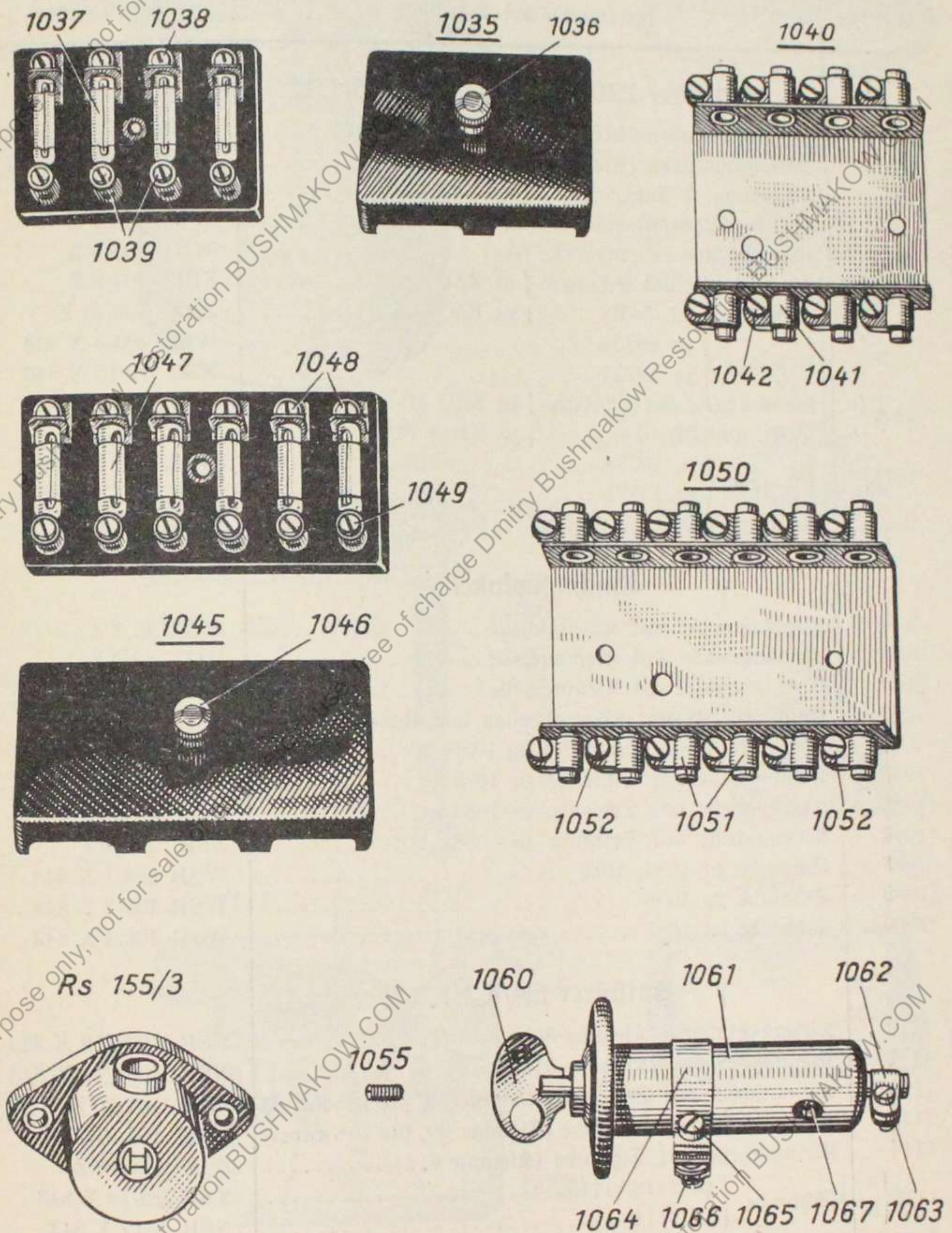



# Ersatzteile.

Bild Nr.	Benennung der Ersatzteile	Bestellzeichen
<b>Entstörer ZZU 3/1 Z und EM/S 75/1/1.</b>		
*1070	Klemmschrauben (Klemme 30, 51B) .....	NSR 4004/19 X 843
*1071	Klemmschrauben (Klemme 61, 61a) .....	NSR 4001/9 X 843
*1072	Sicherung, 1 Amp. ....	WSG 503/1 Z
*1073	Gummitüllen (Klemme 30, 51B) .....	WNB 403/1 Z
*1074	Gummitüllen (Klemme 61, 61a) .....	WNB 403/5 X
*1075	Klemmschelle mit Schraube { zu ZZU 3/1 Z .....	ZBE 104/8 Z
b		{ zu EM/S 75/1/1 .....
*1076	Schraube { zu 1075a .....	WSR 406/4 X 843
b		{ zu 1075b .....
*1077	Klemmschelle mit Schraube { zu ZZU 3/1 Z .....	ZBE 104/4 Z
b		{ zu EM/S 75/1/1 .....
*1078	Schraube { zu 1077a .....	WSR 406/1 X 843
b		{ zu 1077b .....
1079	Verichlußdeckel .....	ZDE 132/1 Z
<b>Anschlußwinkel.</b>		
1080	Anschlußwinkel mit Klemmschelle .....	SZU 12/2 Z
1081	Anschlußwinkel mit Klemmschelle .....	SZU 12/3 Z
1082	Anschlußwinkel mit Klemmschelle .....	SZU 14/1 Z
1083	Anschlußplatte mit Klemmschellen und Kabel .....	SZU 508/1 Z
*1084	Klemmschelle mit Schrauben zu 1080, 1081, 1082, 1083 .....	ZBE 104/4 Z
*1085	Klemmschelle mit Schraube zu 1083 .....	ZBE 104/6 Z
*1086	Klemmschelle mit Schraube zu 1083 .....	ZBE 104/5 Z
*1087	Klemmschelle mit Schraube zu 1083 .....	ZBE 104/8 Z
*1088	Schraube zu 1084, 1085 .....	WSR 406/1 X 843
*1089	Schraube zu 1086 .....	WSR 406/2 X 843
*1090	Schraube zu 1087 .....	WSR 406/4 X 843
<b>Entstörer EM/K 2/1.</b>		
1110	Klemmschrauben (Klemme 30) .....	NSR 4004/19 X 843
1111	Klemmschrauben (Klemme 61) .....	NSR 4001/11 X 843
1112	Klemmschelle mit Schraube (Klemme 30, für 10 <sup>2</sup> -Kabel) .....	ZBE 104/30 Z
1113	Klemmschelle mit Schraube (Klemme 30, für 16 <sup>2</sup> -Kabel) .....	ZBE 104/31 Z
1114	Klemmschelle mit Schraube (Klemme 61a) .....	ZBE 104/28 Z
1115	Schraube { zu 1112, 1113 .....	NSR 10/19 X 843
b		{ zu 1114 .....
1116	Verichlußdeckel .....	ZEZ 50/218

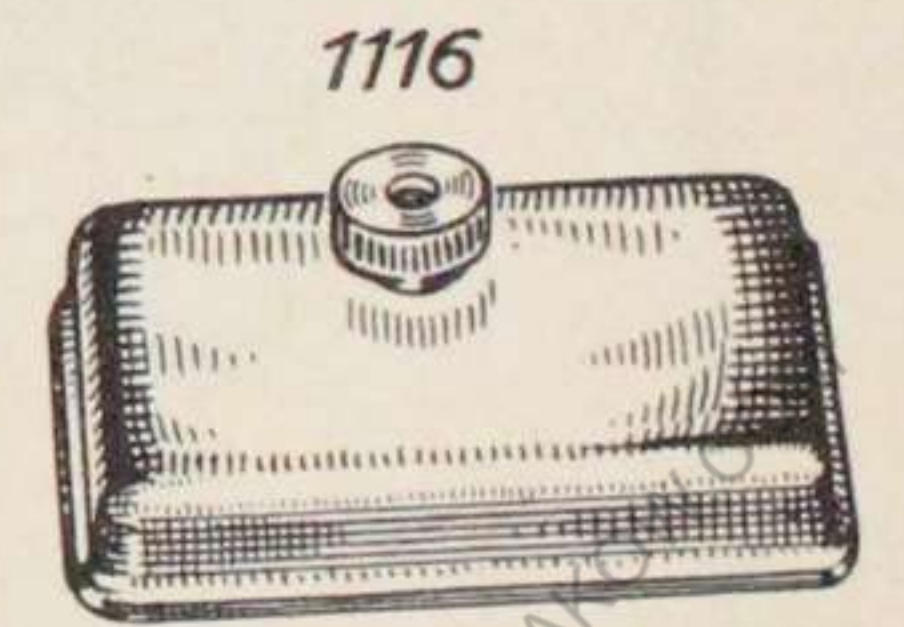
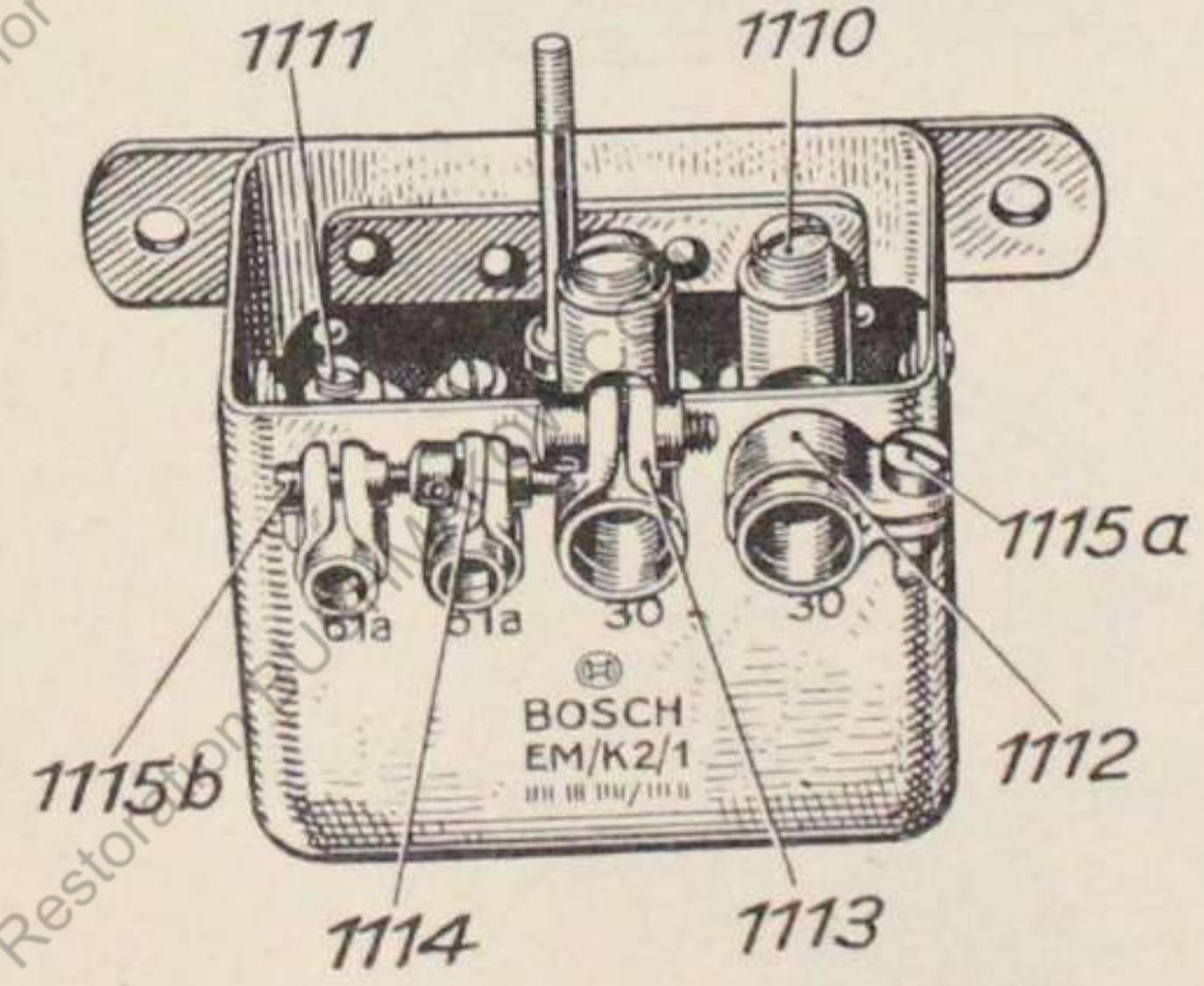
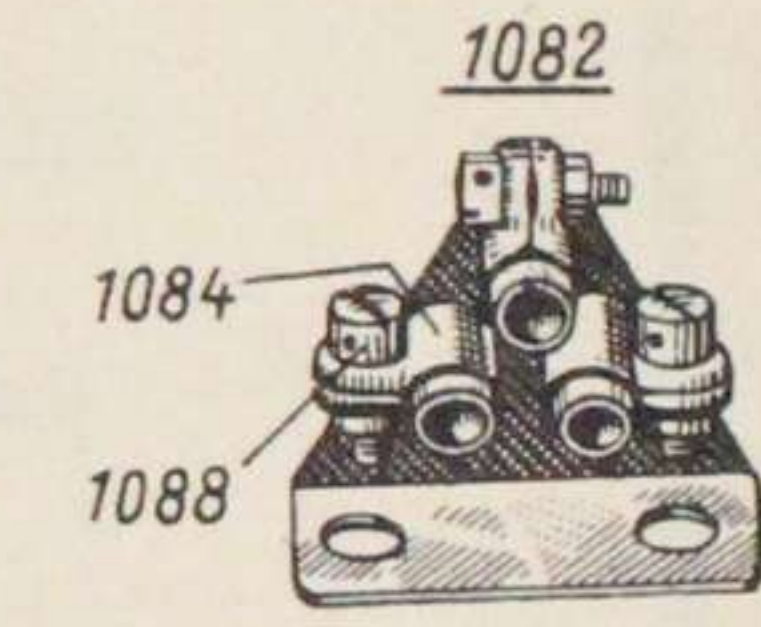
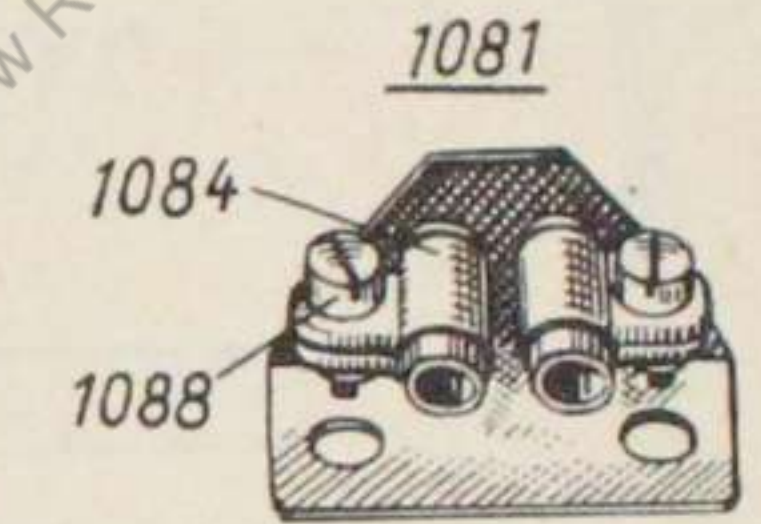
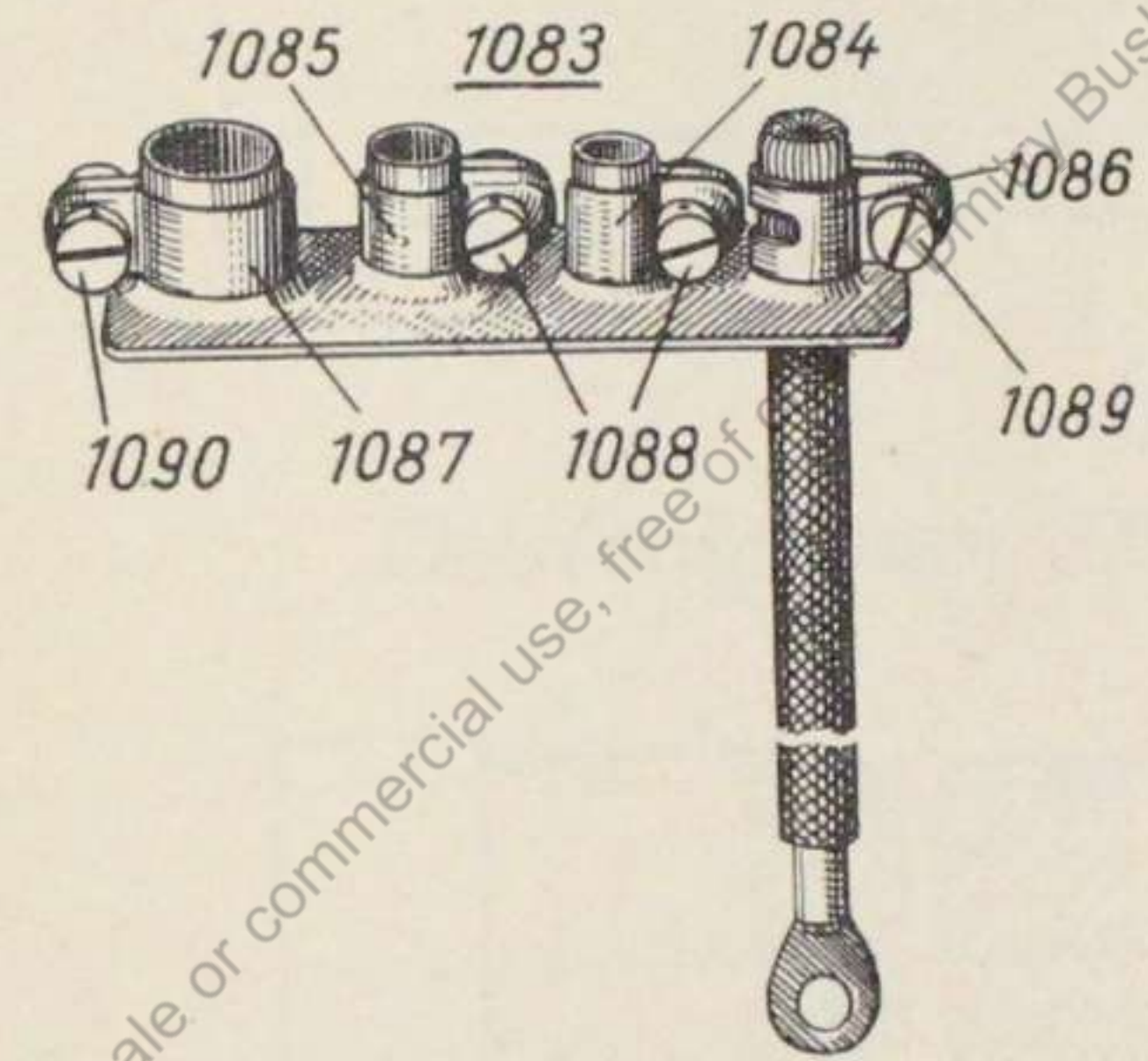
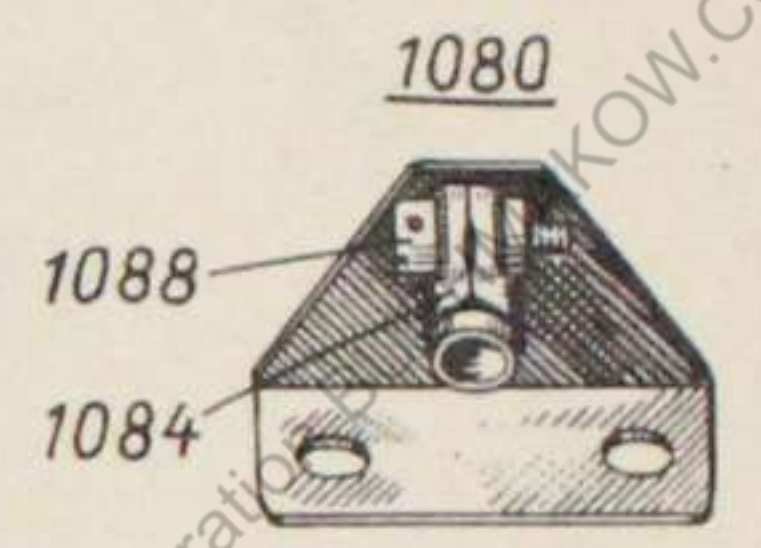
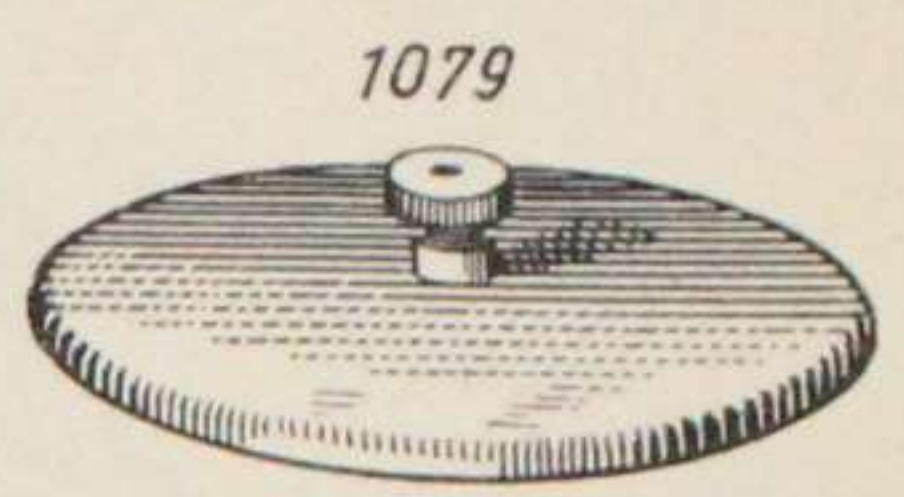
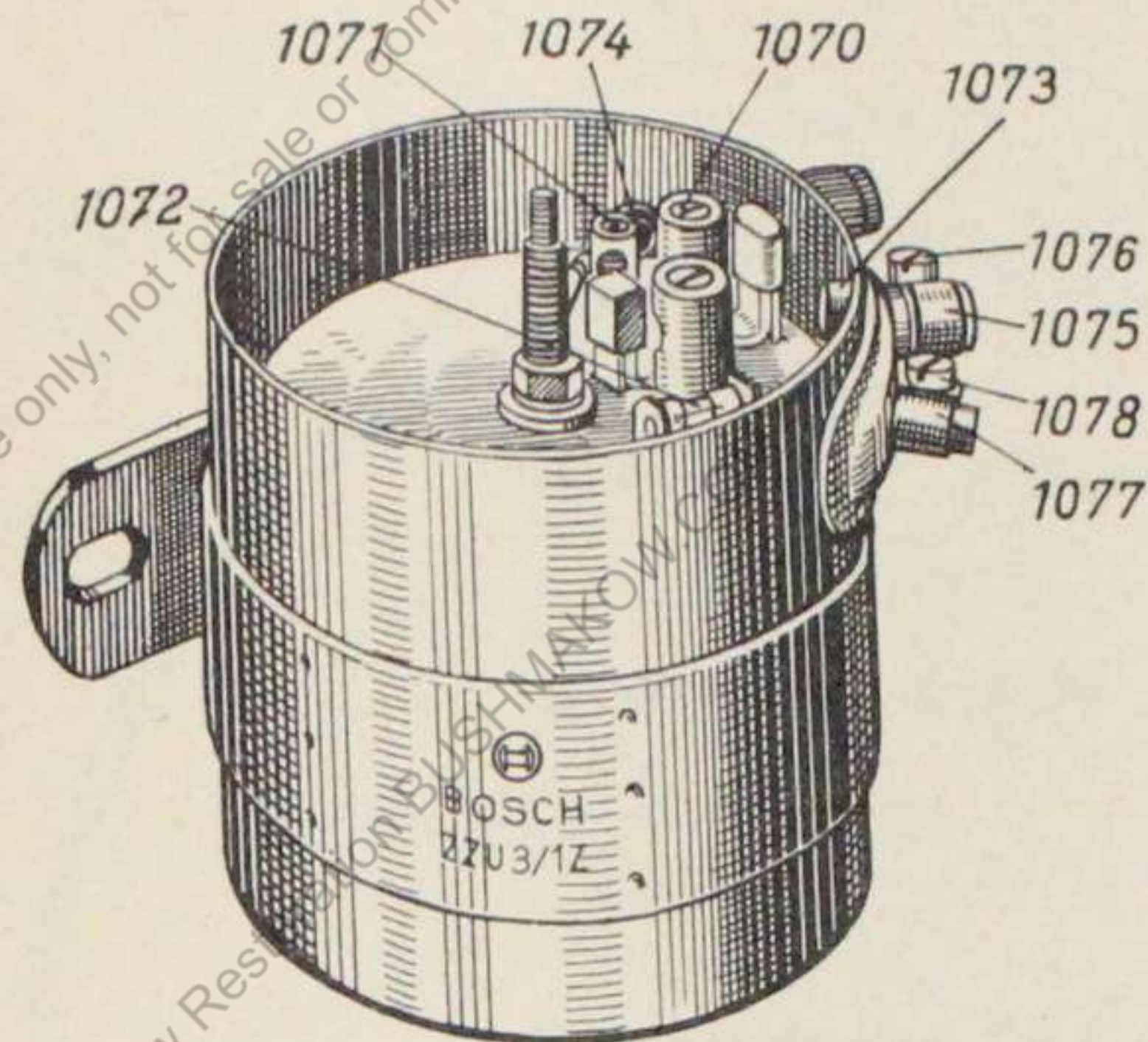



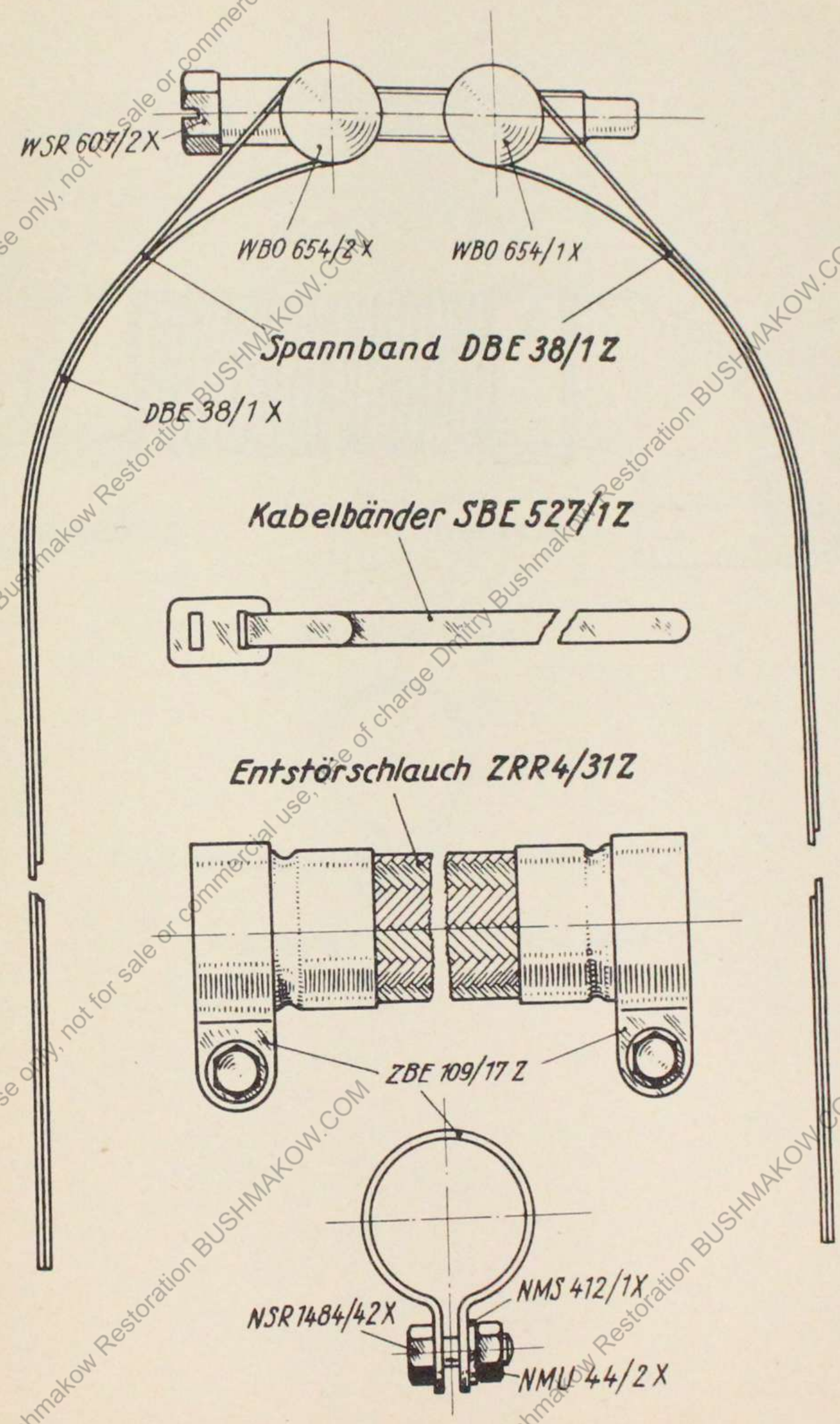



### Entstörerschlauch EMRR 1/2Z

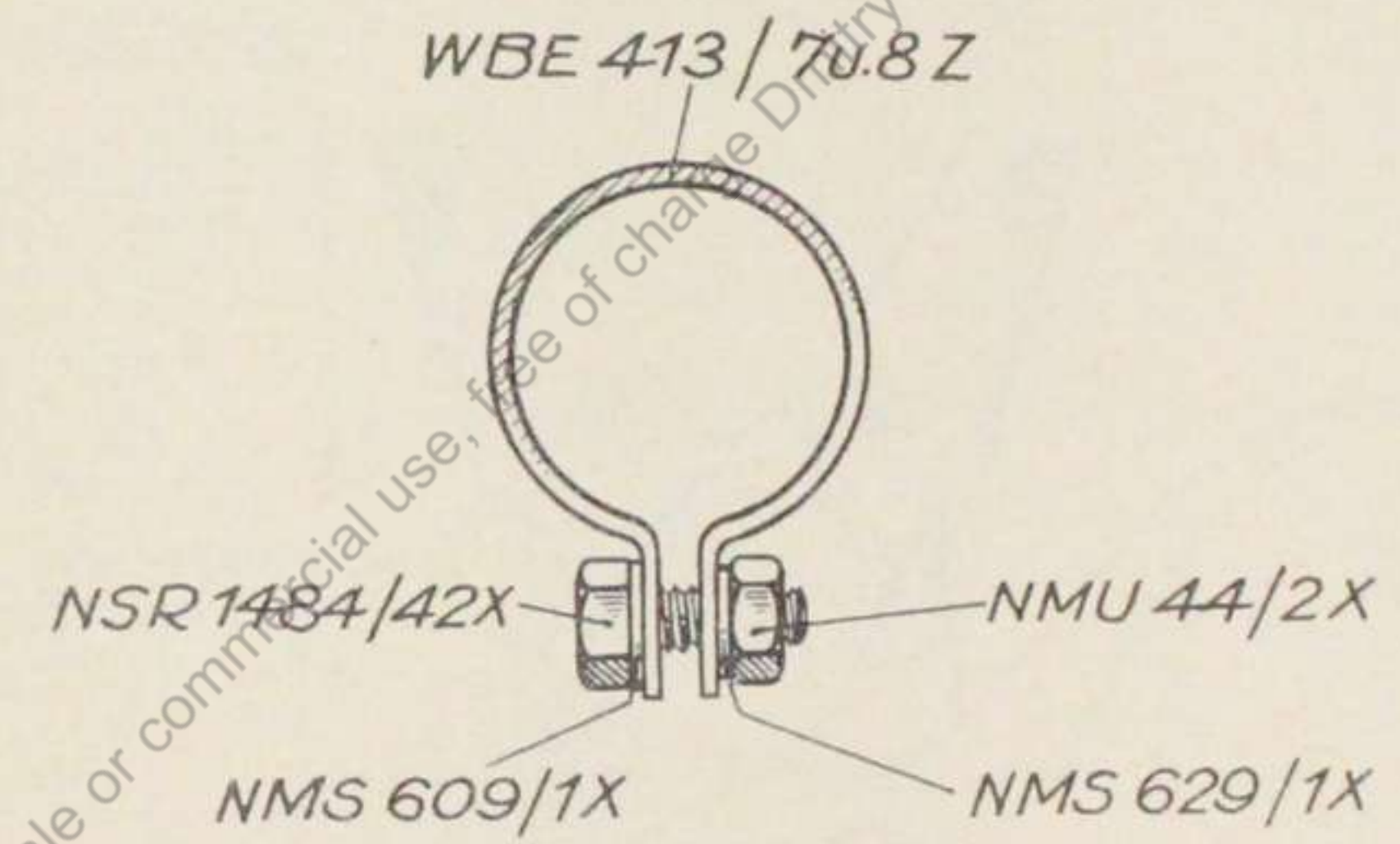
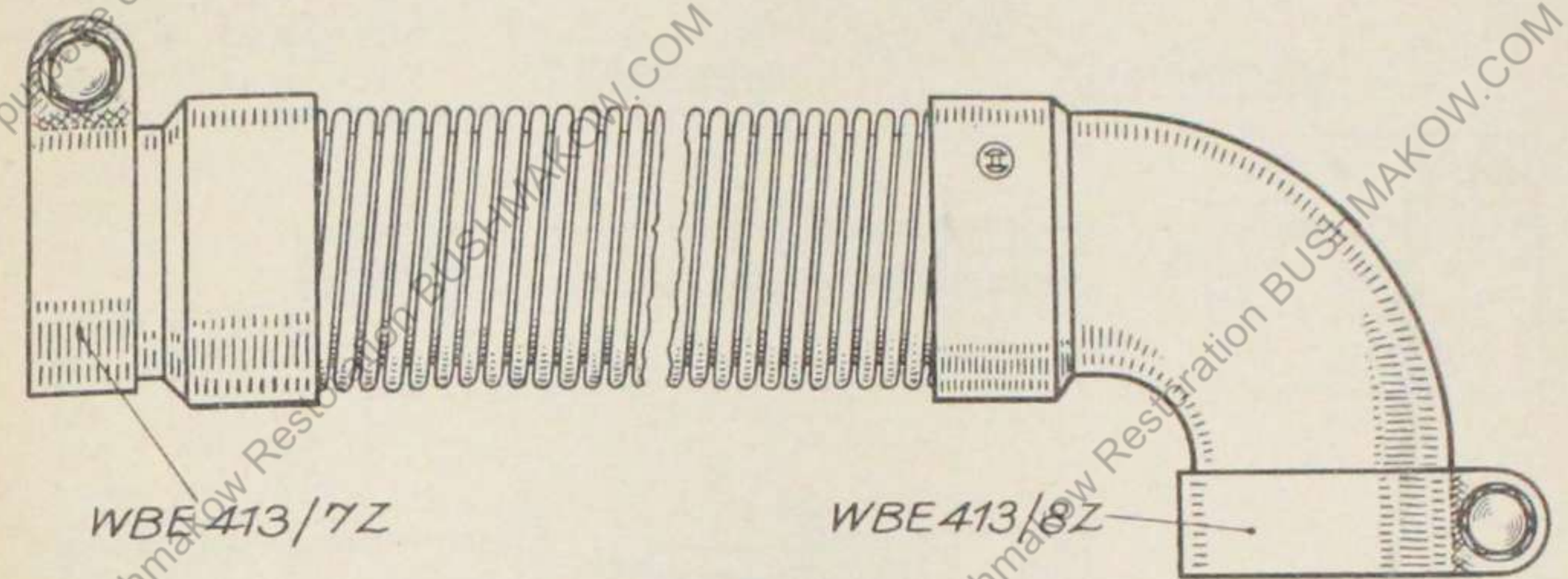



### Befestigung des Doppel-Entstör Schlauches

Best. Nr.	für Kabel
WMS 283 / 1 X	2,5 <sup>2</sup>
WMS " / 2 X	6 <sup>2</sup>
WMS " / 3 X	10 <sup>2</sup>
WMS " / 4 X	16 <sup>2</sup>

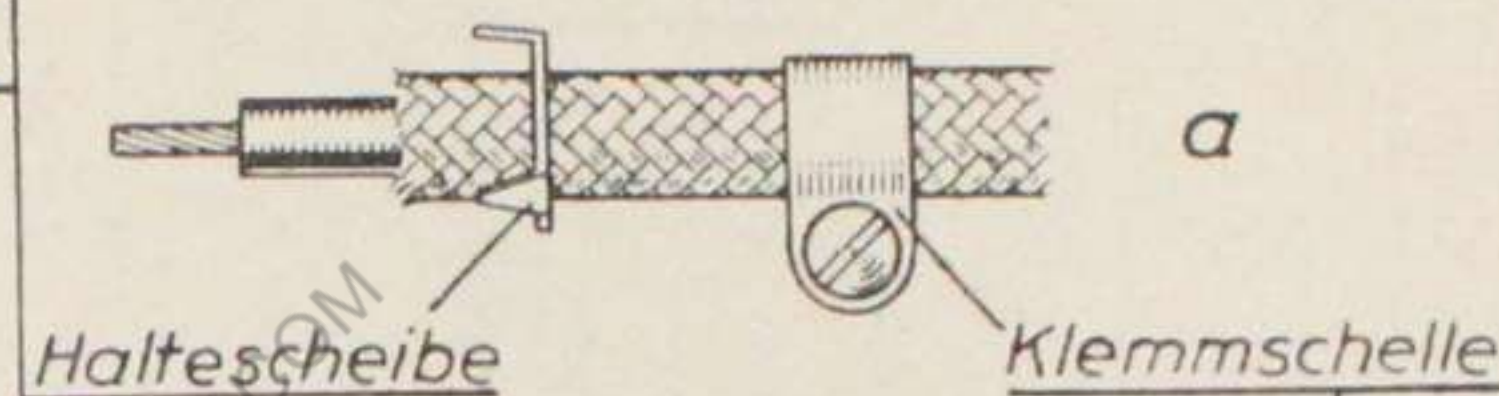

Best. Nr.	für Kabel
EF 1285/11	2,5 <sup>2</sup>
EF " / 12	6 <sup>2</sup>
EF " / 13	10 <sup>2</sup>
EF " / 14	16 <sup>2</sup>

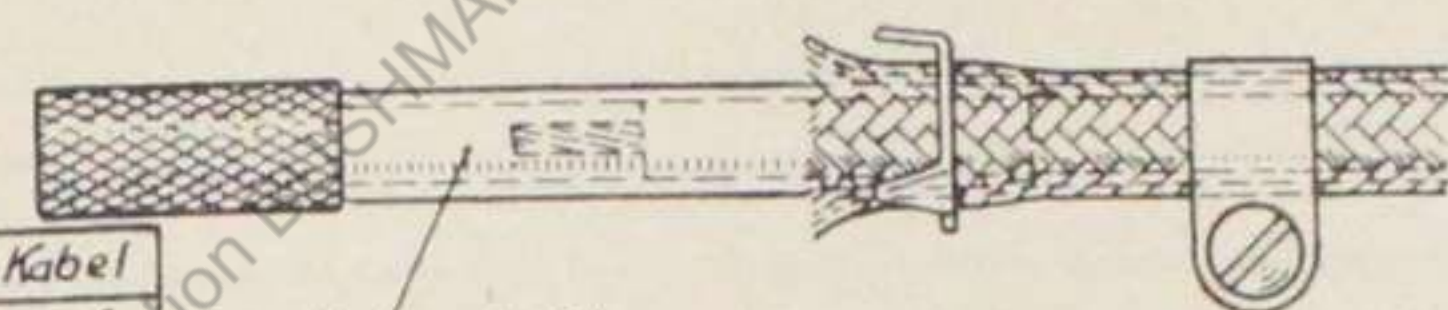

Best. Nr.	für Kabel
ZBE 104/282	2,5 <sup>2</sup>
ZBE " / 1292	6 <sup>2</sup>
ZBE " / 1302	10 <sup>2</sup>
ZBE " / 1312	16 <sup>2</sup>



Best. Nr.	für Kabel
WMS 400/114 X	2,5 <sup>2</sup>
WMS " / 115 X	6 <sup>2</sup>
WMS 401/38 X	10 <sup>2</sup>
WMS " / 39 X	16 <sup>2</sup>

Zange EF 1285

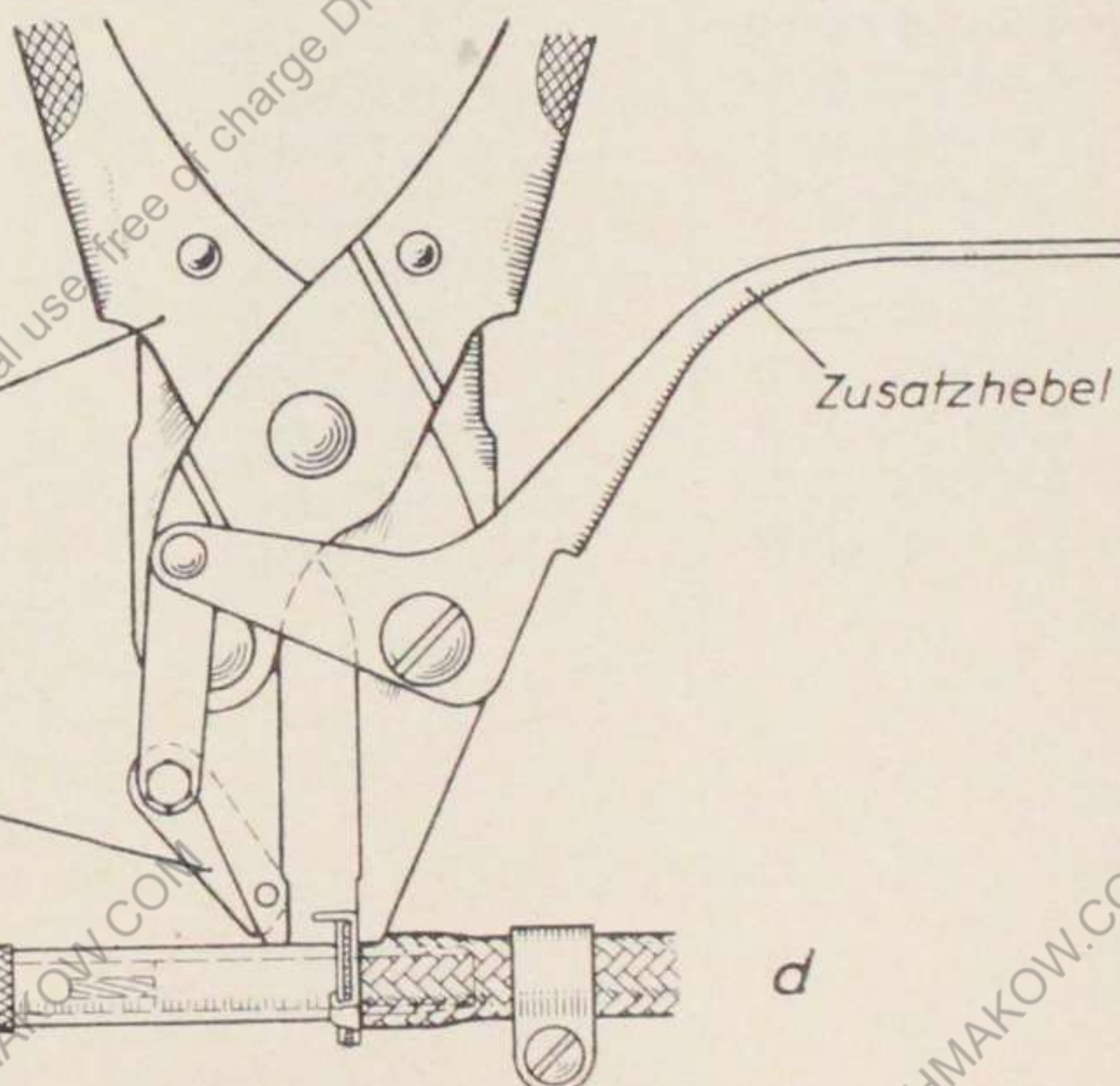

Entstör Schlauch

Best. Nr.	für Kabel
WRR 70/16	2,5 <sup>2</sup> u. 6 <sup>2</sup>
WRR 70/36	16 <sup>2</sup>

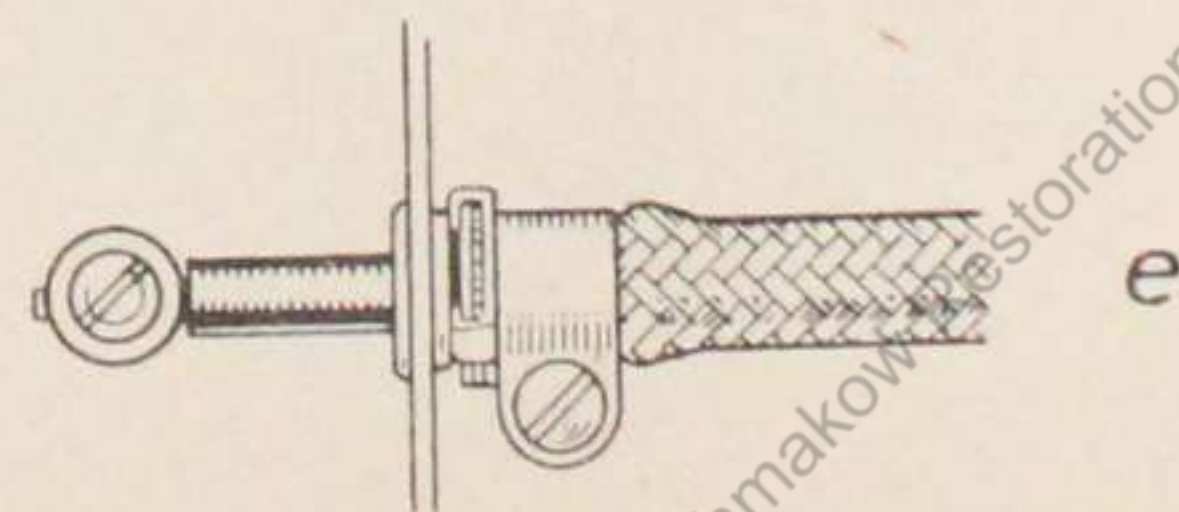



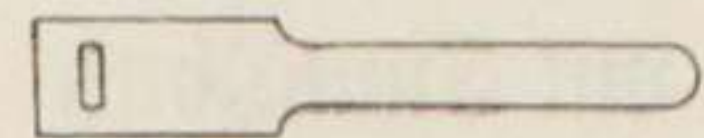

### Nummernschilder.

Aufschrift	Verwendet bei	Bestellzeichen
2	Klemme 2 für Kabel 2,5 <sup>2</sup> .....	WSQ 505/2 X
15	Klemme 15 Kabel 2,5 <sup>2</sup> .....	WSQ 505/15 X
30	Klemme 30 Kabel 6 <sup>2</sup> .....	WSQ 505/30 X
30	Klemme 30 Kabel 16 <sup>2</sup> .....	WSQ 505/180 X
50	Klemme 50 Kabel 2,5 <sup>2</sup> .....	WSQ 505/50 X
51 B	Klemme 51 B Kabel 16 <sup>2</sup> .....	WSQ 505/183 X
54	Klemme 54 Kabel 2,5 <sup>2</sup> .....	WSQ 505/54 X
56 a	Klemme 56 a Kabel 2,5 <sup>2</sup> .....	WSQ 505/56 a X
56 b	Klemme 56 b Kabel 2,5 <sup>2</sup> .....	WSQ 505/56 b X
57	Klemme 57 Kabel 2,5 <sup>2</sup> .....	WSQ 505/57 X
58	Klemme 58 Kabel 2,5 <sup>2</sup> .....	WSQ 505/58 X
58 b	Klemme 58 b Kabel 2,5 <sup>2</sup> .....	WSQ 505/201 X
61	Klemme 61 Kabel 2,5 <sup>2</sup> .....	WSQ 505/61 X
61 a	Klemme 61 a Kabel 2,5 <sup>2</sup> .....	WSQ 505/61 a X
D —	Klemme D — Kabel 16 <sup>2</sup> .....	WSQ 505/179 X
D +	Klemme D + Kabel 16 <sup>2</sup> .....	WSQ 505/178 X
DF	Klemme DF Kabel 6 <sup>2</sup> .....	WSQ 505/177 X



### Niederspannungskabel WKA 1004/... mit Funkchutz

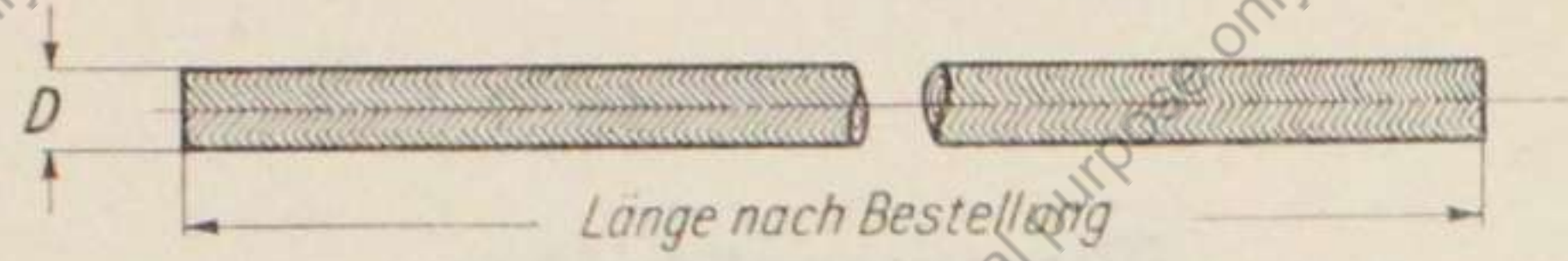

Bestellformel	Leiterquerschnitt	Durchmesser D
WKA 1004/ 2,5	2,5 mm <sup>2</sup>	6 mm
« 1004/ 6	6 «	8,1 «
« 1004/10	10 «	9,5 «
« 1004/16	16 «	10,8 «

### Niederspannungskabel NKA 14/.....



Bestellformel	Leiterquerschnitt	Durchmesser D
NKA 14/ 2,5	2,5 mm <sup>2</sup>	5,6 mm
« 14/95	95 «	20,5 «

Berlin, den 15. 12. 37.

Oberkommando des Meeres  
Meereswaffenamt — Prüfwesen

Bedr.



Historical purpose only, not for sale or commercial use, free of charge

Historical purpose only, not for sale or commercial use, free of charge

Historical purpose only, not for sale or commercial use, free of charge

Historical purpose only, not for sale or commercial use, free of charge

Historical purpose only, not for sale or commercial use, free of charge

Historical purpose only, not for sale or commercial use, free of charge

Historical purpose only, not for sale or commercial use, free of charge

Historical purpose only, not for sale or commercial use, free of charge

Historical purpose only, not for sale or commercial use, free of charge

Historical purpose only, not for sale or commercial use, free of charge