

D 608/12

# Schwerer Zugkraftwagen 12t

(Ed. Kfz. 8)

Typ DB 10

Ersatzteilliste  
zum Fahrgestell und Mannschaftsaufbau

Vom 22. 1. 42

Berlin 1942

bei der Ernst Steiniger Druck- und Verlagsanstalt

D 608/12

# Schwerer Zugkraftwagen 12t

(Ed. Rіз. 8)

Typ DB 10

Erzatzteilliste

zum Fahrgestell und Mannschaftsaufbau

Vom 22. 1. 42

Berlin 1942

Gedruckt bei der Ernst Steiniger Druck- und Verlagsanstalt



## Inhalt

| Gruppe | Benennung                                    | Seite | Tafel  |
|--------|--|-------|--------|
|        | <b>Vorbemerkungen</b> .....                  | 7     |        |
| 1      | <b>Motor</b> .....                           | 9     |        |
|        | Motorbefestigung .....                       | 9     | 1      |
|        | Andrehvorrichtung .....                      | 11    | 1      |
|        | Kühlwasserleitung .....                      | 12    | 1      |
|        | Luftfilter .....                             | 13    | 1      |
| 2      | <b>Kupplung</b> .....                        | 15    |        |
| 3      | <b>Schalt- und Lenkgetriebe</b> .....        | 17    |        |
|        | Schalt- und Lenkgetriebe, Gelenkwelle .....  | 17    | 2      |
|        | Gehäuse .....                                | 17    | 2      |
|        | Schaltgetriebe .....                         | 25    | 3      |
|        | a) Hauptwelle .....                          | 25    | 3      |
|        | b) Nebenwelle .....                          | 27    | 3      |
|        | c) Rücklaufwelle .....                       | 28    | 3      |
|        | d) Zwischenwelle .....                       | 28    | 3      |
|        | Lenkgetriebe .....                           | 29    | 4      |
|        | a) Antriebswelle .....                       | 29    | 4      |
|        | b) Ausgleichgetriebe .....                   | 31    | 4      |
|        | Lenkbremse, Öldruckbremse .....              | 33    | 4 u. 5 |
|        | Schaltung .....                              | 39    | 6      |
|        | a) für Schaltgetriebe .....                  | 39    | 6      |
|        | b) für Lenkgetriebe .....                    | 41    | 7      |
|        | Tachometerantrieb .....                      | 43    | 7      |
|        | Ölpumpe .....                                | 43    | 7      |
|        | Seilwindenantrieb und Schaltung .....        | 46    | 6      |
|        | a) Seilwindenantrieb .....                   | 46    | 6      |
|        | b) Schaltung .....                           | 47    | 6      |
|        | Getriebeaufhängung .....                     | 47    | 6      |
| 4      | <b>Triebbradantrieb, Kettenantrieb</b> ..... | 49    |        |
|        | Triebbradantrieb und Bremse .....            | 49    | 8      |
|        | Triebbrad .....                              | 53    | 9      |
| 5      | <b>Rahmen</b> .....                          | 57    | 10     |
|        | vordere Anhängervorrichtung .....            | 58    | 10     |
|        | Verladevorrichtung .....                     | 59    | 10     |



# Inhalt

| Gruppe | Benennung                                      | Seite | Tafel    |
|--------|--|-------|----------|
| 6      | <b>Vorderachse und Stoßdämpfer</b> .....       | 61    |          |
|        | Faustachse, Achsschenkel, Vorderradnaben ..... | 61    | 11       |
|        | Spurstange, Lenkhebel .....                    | 63    | 11 u. 15 |
|        | Vorderräder .....                              | 65    | 12       |
|        | Vorderfeder und Lager .....                    | 65    | 12       |
|        | Stoßdämpfer .....                              | 67    | 12       |
| 7      | <b>Kettenlaufwerk, links und rechts</b> .....  | 71    |          |
|        | Laufräder .....                                | 71    | 13       |
|        | a) Laufradanlenkung .....                      | 71    | 13       |
|        | b) Laufradabfederung .....                     | 71    | 13       |
|        | c) Laufräder .....                             | 72    | 13       |
|        | Leitrad .....                                  | 73    | 14       |
|        | a) Leiträder .....                             | 73    | 13 u. 14 |
|        | b) Leitradanlenkung .....                      | 75    | 14       |
|        | c) Leitradnachstellung .....                   | 76    | 14       |
|        | Gleisfette .....                               | 77    | 14       |
| 8      | <b>Lenkung</b> .....                           | 79    |          |
|        | ZF-Rohr-Lenkung .....                          | 79    | 15       |
|        | Lenkungsaufhängung .....                       | 81    | 15       |
|        | Lenkstockhebel, Lenkschubstange .....          | 82    | 15       |
|        | Radstellungsanzeiger .....                     | 83    | 15       |
|        | Lenkbremshetätigung (Öldruckbremse) .....      | 85    | 16       |
|        | a) Doppelhauptzylinder .....                   | 85    | 16       |
|        | b) Ausgleichbehälter und Leitungen .....       | 88    | 16       |
| 9      | <b>Fahrbremse</b> .....                        | 91    |          |
|        | Einzelteile .....                              | 91    | 17       |
|        | Rohranschlußteile .....                        | 93    | 17       |
|        | Rohrleitungen .....                            | 94    | 17       |
|        | Rohrhalter .....                               | 96    | 17       |
| 10     | <b>Fußhebelwerk und Handhebelwerk</b> .....    | 99    |          |
|        | Fußhebelwerk .....                             | 99    | 18       |
|        | a) Lager .....                                 | 99    | 18       |
|        | b) Kupplungsfußhebel .....                     | 100   | 18       |



| Gruppe | Benennung  | Seite | Tafel |
|--------|--|-------|-------|
|        | c) Bremsfußhebel .....   | 100   | 18    |
|        | d) Gasfußhebel .....   | 101   | 18    |
|        | e) Gestänge zur Kupplungsbetätigung .....                                    | 102   | 18    |
|        | f) Gestänge zur Bremsbetätigung .....  | 103   | 18    |
|        | g) Gestänge zur Fußgaseinstellung .....                                      | 105   | 18    |
|        | Handhebelwerk .....  | 105   | 19    |
|        | a) Handhebelwelle, Handbremshebel, Gestänge                                  | 105   | 19    |
|        | b) Lager .....   | 109   | 19    |
|        | c) Zwischenwelle und Hebel .....   | 109   | 19    |
|        | d) Schalthebel für Geländegang .....   | 111   | 19    |
| 11     | <b>Schalttafel und Stirnwand</b> .....                                       | 113   |       |
|        | Schalttafel .....  | 113   | 20    |
|        | a) Schalttafel .....   | 113   | 20    |
|        | b) Meßgeräte .....   | 114   | 20    |
|        | Stirnwand .....  | 115   | 21    |
| 12     | <b>Hand-Gaseinstellung, Kühlerklappenbetätigung<br/>und Starterzug</b> ..... | 121   |       |
|        | Gaseinstellung und Kühlerklappenbetätigung...                                | 121   | 22    |
|        | Starterzug .....   | 125   | 22    |
| 13     | <b>Elektrische Ausrüstung</b> .....  | 127   |       |
|        | Zubehör für Licht- und Anlasseranlage .....                                  | 127   | 23    |
|        | a) Kabel .....   | 127   | 23    |
|        | b) entstörte Kabel .....   | 128   | 23    |
|        | c) Metallschlauch, Isolierrohr, Befestigungs-<br>schellen .....              | 128   | 23    |
|        | d) Sammler- und Massekabel .....   | 131   | 23    |
|        | e) Kabelschuh .....  | 132   | 23    |
|        | Sammler und Sammlerbefestigung .....   | 133   | 23    |
|        | Allgemeine Ausrüstung .....  | 134   | 23    |
|        | Entstörung .....   | 139   | 23    |
| 14     | <b>Kühler</b> .....  | 141   | 24    |
|        | Kühlerbefestigung .....  | 142   | 24    |
|        | Kühlerverftreibung .....   | 143   | 24    |



# Inhalt

| Gruppe | Benennung                                      | Seite | Tafel        |
|--------|--|-------|--------------|
| 15     | <b>Kraftstoffbehälter mit Leitungen</b> .....  | 145   |              |
|        | Kraftstoffbehälter .....                       | 145   | 25           |
|        | Behälteraufhängung .....                       | 146   | 25           |
|        | a) für Hauptbehälter .....                     | 146   | 25           |
|        | b) für Hilfsbehälter .....                     | 147   | 25           |
|        | Kraftstoffleitungen .....                      | 148   | 25           |
| 16     | <b>Auspuffanlage</b> .....                     | 151   | 26           |
| 17     | <b>Motorfuß, Motorhaube, Kotflügel</b> .....   | 155   |              |
|        | Motor-Unterfuß .....                           | 155   | 27           |
|        | Motorhaube .....                               | 155   | 27           |
|        | Kotflügel .....                                | 159   | 28           |
|        | Abweiser .....                                 | 160   | 28           |
|        | Abdeckung, vorne .....                         | 160   | 28           |
|        | Aufstiegstritte .....                          | 161   | 28           |
|        | Kennzeichen .....                              | 161   | —            |
| 18     | <b>Seilwinde</b> .....                         | 163   |              |
|        | Gelenkwelle mit Rutschkupplung .....           | 163   | 29           |
|        | Seilwindengehäuse .....                        | 165   | 30           |
|        | Schnecke, Vorgelegewelle und Schneckenrad .... | 169   | 30           |
|        | Seiltrommel, Lager und Seil .....              | 171   | 29, 30 u. 31 |
|        | Seilführung .....                              | 173   | 31           |
|        | Drahtseilhalter .....                          | 176   | 31           |
|        | Seilwindenbetätigung .....                     | 176   | 31           |
| 19     | <b>Anhängevorrichtung</b> .....                | 181   |              |
|        | Gehäuse und Lagerung .....                     | 181   | 32           |
|        | Zugstange .....                                | 183   | 32           |
|        | Ausrüstung .....                               | 185   | 32           |
| 20     | <b>Mannschaftsaufbau</b> .....                 | 187   | 33           |
| 21     | <b>Zubehör- und Vorratsachen</b> .....         | 191   | 34 u. 35     |
|        | Werkzeug .....                                 | 197   | 36           |
|        | Ersatzteile .....                              | 201   | 36           |



## Vorbemerkungen

1. Mit Ausgabe dieses Neudruckes tritt die D 608/12 vom 27. 4. 40 außer Kraft.
2. Bei Anfordern von Ersatzteilen für den schweren Zugkraftwagen 12 t Typ DB 10 sind die Bestimmungen über Gewährleistung und für den mobilen Einsatz der Wehrmacht die erlassenen Sonderverfügungen maßgebend. Nach Aufhebung des mobilen Einsatzes sind die Ersatzteile nach Ziff. 6 zu bestellen.

Die Ersatzteilliste für den Motor ist jedem Kraftfahrzeug beigegeben.

3. Die Ersatzteile sind unter Angabe von Stückzahl, Benennung der Einzelteile, Ersatzteil-Nr., Fahrgestell- und Motor- bzw. Gleiskettennummer in Auftrag zu geben.

Beim Bestellen von Einzelteilen der Gleisketten muß außerdem der Kettentyp Zgw. 50/400/200 angegeben werden. Die Nummer der Kette ist auf dem ersten und letzten Glied (roter Anstrich) eingeschlagen.

Gummipolster sind unter Angabe der auf der Unterseite angebrachten Größenbezeichnung zu bestellen. Diese besteht aus dem Buchstaben W und einer dreistelligen Zahl (z. B. 501).

Bei jedem Bestellen von Ersatzteilen ist die genaue Anschrift des Empfängers und die gewünschte Versandart anzugeben.

4. Die Angaben „rechts“, „vorn“ usw. gelten in Fahrtrichtung.

Die zu einem vollständigen Ersatzteil gehörigen Einzelteile sind nach der Benennung des Ersatzteiles eingerückt. Diese Teile können auch einzeln bestellt werden. Beim Bestellen eines vollständigen Ersatzteiles werden sie ohne gesonderte Aufführung mitgeliefert.

Bei Links- und Rechtsausführung vollständiger Ersatzteile erscheint die Angabe gleicher Einzelteile nur einmal, und zwar unter der Linksausführung.

5. Die mit R und U bezeichneten handelsüblichen Werkzeuge und Geräte und die genormten Teile sind bei Bedarf im freien Handel zu beschaffen.

Die genormten Teile sind durch die in Spalte „Benennung“ aufgeführte Normbezeichnung kenntlich.



## 6. Herstellerfirmen

### a) Motor und Kupplung

1. Fa. Maybach Friedrichshafen a/B.  
Drahtanschrift: Maybachmotor Friedrichshafen/Bodensee  
Fernruf: Friedrichshafen a/B. 651—655
2. Nordbau G. m. b. H. Berlin-Nieder-  
schöneweide,  
Berliner Str. 139  
Drahtanschrift: Nordbau Berlin  
Fernruf: Berlin 63 21 51

### b) Fahrgestell

1. Fa. Daimler-Benz Werk 40, Berlin-Marienfelde  
Drahtanschrift: Daimlerbenz Berlin  
Fernruf: Berlin 75 65 46  
Ortsruf: Berlin 75 63 81
2. Fa. Krauß-Maffei, München-Allach  
Drahtanschrift: Kraußmaffei München-Allach  
Fernruf: München 81 321
3. Fa. Fried. Krupp AG., Essen/Ruhr  
Drahtanschrift: Krupp zolih Essen  
Fernruf: Essen 50 680

### c) Gleisketten

- Fa. „Miag“ Mühlenbau u. Industrie AG., Braunschweig  
Drahtanschrift: Miag Braunschweig  
Fernruf: Braunschweig 7500
- Fa. Krauß-Maffei AG., München-Allach  
Drahtanschrift: Kraußmaffei München-Allach  
Fernruf: München 81 321

ferner ab Ende 1940

- Fa. „Famo“ Fahrzeug- u. Motorenwerke G. m. b. H.,  
Breslau  
Drahtanschrift: Famowerk Breslau  
Fernruf: 22 731

Berlin, den 22. 1. 42.

Oberkommando des Heeres  
Heereswaffenamt  
Amtsgruppe für Entwicklung u. Prüfung  
R o d



Gruppe 1

Motor

| Tafel Nr. | Bild Nr. | Ersatzteilnummer | Benennung  | Stück je Gruppe | Bemerkungen  |
|-----------|----------|------------------|--|-----------------|--|
|           |          | HL 85 TUKRM      | <b>Motor</b><br>Manbach-Zwölfzylinder-Motor, vollständig, mit angebaute Kupplung, Schwungradanlasser, Magnetzündung und Luftpresse | 1               | Einzel- u. Ersatzteile siehe Ersatzteilliste für den Motor der Fa. Manbach |
|           |          |                  | <b>Motorbefestigung</b>  |                 |  |
| 1         | 1        | 421 301 001      | Lagerbock, links . . . . .<br>vollständig bestehend aus  | 1               | wird nur vollständig geliefert   |
| 1         | 2        | 021 C 34 702-2   | 1 Lagerbock  |                 |  |
| 1         | 3        | 021 D 34 702-4   | 1 Lagerdeckel  |                 |  |
| 1         | 3        | —                | 4 Sechskantschrauben<br>M 10 × 55 DIN 931  |                 |  |
|           |          |                  | 4 Sicherungsblechen<br>10,5 DIN 93   |                 |  |
| 1         | 6        | 421 301 011      | Lagerbock, rechts . . . . .<br>vollständig bestehend aus   | 1               | wird nur vollständig geliefert   |
| 1         | 7        | 021 C 34 702-1   | 1 Lagerbock  |                 |  |
| 1         | 8        | 021 C 34 702-3   | 1 Lagerdeckel  |                 |  |
|           |          | —                | 4 Sechskantschrauben<br>M 10 × 55 DIN 931  |                 |  |
|           |          | —                | 4 Sicherungsblechen<br>10,5 DIN 93   |                 |  |
|           |          | —                | Sechskantschraube<br>M 14 × 40 DIN 931 . . .   | 6               |  |
|           |          | —                | Sechskantmutter<br>M 14 DIN 934 . . . . .  | 6               |  |
|           |          | —                | Sicherungsblech 15 DIN 93  | 10              |  |
|           |          | —                | Sicherungsblech<br>15 DIN 432 . . . . .  | 2               |  |
| 1         | 14       | 021 F 34 702-11  | Scheibe . . . . .  |                 | nach Bedarf  |



Tafel 1 Gruppe 1

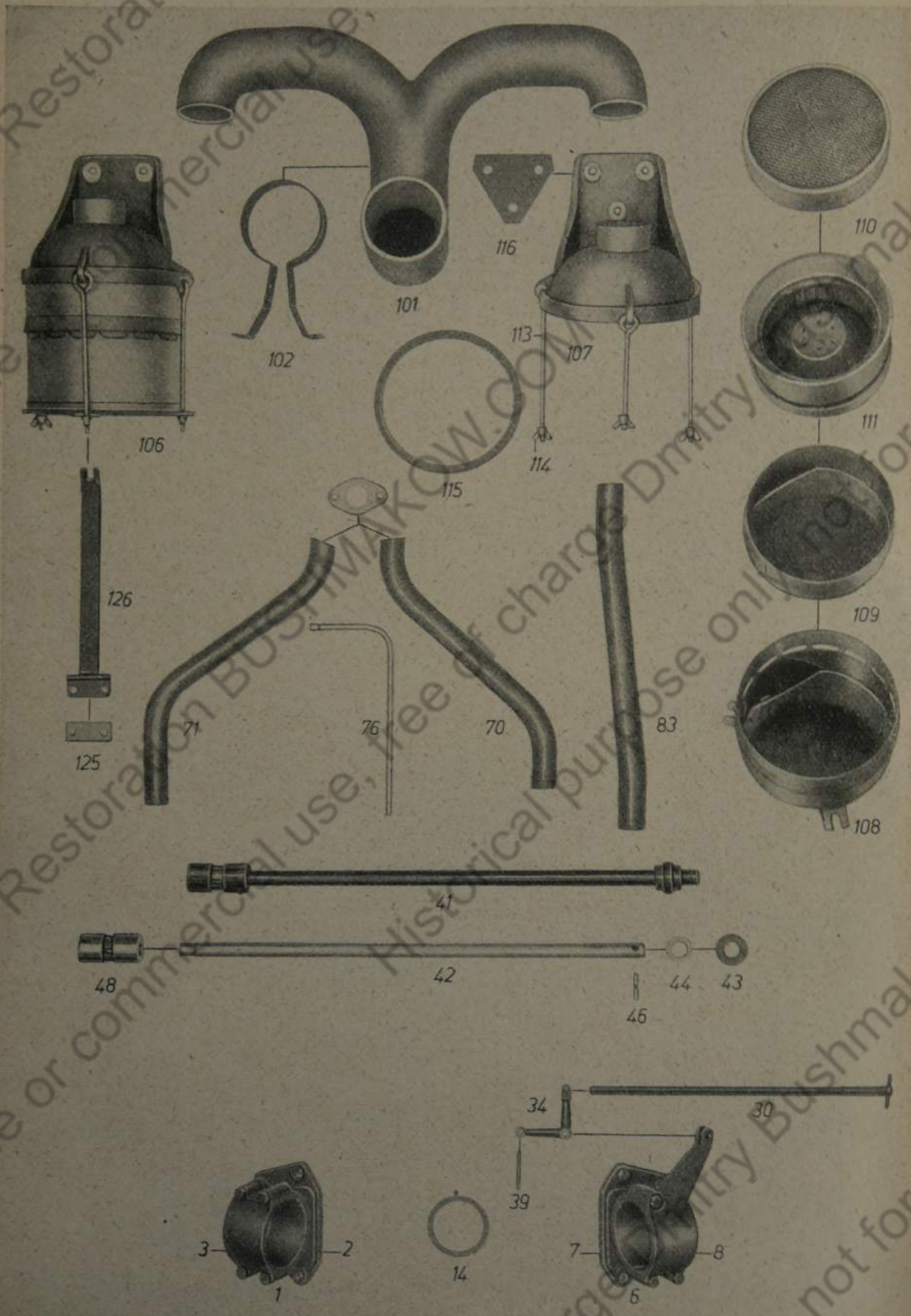



| Tafel<br>Nr.             | Bild<br>Nr. | Ersatzteilnummer | Benennung  | Stück<br>je<br>Gruppe | Bemerkungen |
|--------------------------|-------------|------------------|--|-----------------------|-------------|
|                          |             | —                | Sechskantschraube (zur vor-<br>deren Motoraufhängung)<br>M 10×75 DIN 931 ... | 2                     |             |
|                          |             | —                | Sechskantmutter<br>M 10 DIN 934 .....  | 2                     |             |
|                          |             | —                | Sicherungsblech<br>10,5 DIN 93 .....   | 4                     |             |
| <b>Andrehvorrichtung</b> |             |                  |  |                       |             |
| 1                        | 30          | 021 E 34 702 U 5 | Einrückstange, vollständig .   | 1                     |             |
|                          |             | —                | Bolzen 6 h 11×18×13,6<br>DIN 1434 .....                                      | 1                     |             |
|                          |             | —                | Scheibe 6,4 DIN 433 .....  | 1                     |             |
|                          |             | —                | Splint 1,5×10 DIN 94 ...   | 1                     |             |
| 1                        | 34          | 021 E 34 702-6   | Winkelhebel .....  | 1                     |             |
|                          |             | —                | Bolzen 10 h 11×25×19,5<br>DIN 1434 .....                                     | 1                     |             |
|                          |             | —                | Scheibe 10,5 DIN 433 .....   | 1                     |             |
|                          |             | —                | Splint 3×15 DIN 94 ...   | 1                     |             |
|                          |             | —                | Winkelgelenk<br>A 13 Kr 1802 .....   | 2                     |             |
| 1                        | 39          | 021 F 34 702-8   | Zugstange .....  | 1                     |             |
|                          |             | —                | Sechskantmutter<br>M 8 DIN 934 .....   | 2                     |             |
| 1                        | 41          | 021 D 34 702 U 1 | Andrehwelle, vollständig ..  | 1                     |             |
|                          |             |                  | bestehend aus:   |                       |             |
| 1                        | 42          | 021 D 34 702-15  | 1 Andrehwelle  |                       |             |
| 1                        | 43          | 021 F 34 702-17  | 1 Rolle  |                       |             |
| 1                        | 44          | 021 F 34 702-18  | 2 Stellringen  |                       |             |
|                          |             | —                | 2 Nietstiften A 5 h 11×40<br>HgN 15 205                                      |                       |             |



| Tafel Nr.                | Bild Nr. | Ersatzteilnummer | Benennung   | Stück je Gruppe | Bemerkungen                          |
|--------------------------|----------|------------------|---|-----------------|--------------------------------------|
| 1                        | 46       | 021 F 34 702-19  | 1 Zylinderstift   |                 |                                      |
|                          |          | —                | 1 Gewindestift<br>6×10 DIN 553                          |                 |                                      |
| 1                        | 48       | 021 E 34 702-16  | 1 Kugelgelenk   |                 |                                      |
|                          |          | —                | 2 Bolzen 8 h 9×55×49<br>DIN 1433                        |                 |                                      |
|                          |          | —                | 2 Splinten 2×12 DIN 94                                  |                 |                                      |
| <b>Kühlwasserleitung</b> |          |                  |   |                 |                                      |
| 1                        | 70       | 021 E 34 702 U 6 | Kühlwasserrohr, vollständig,<br>mit losem Flansch ..... | 1               |                                      |
| 1                        | 71       | 021 E 34 702 U 7 | Kühlwasserrohr, vollständig,<br>mit losem Flansch ..... | 1               |                                      |
|                          |          | —                | Flanschdichtung<br>40×41 Kr 1511 .....                  | 2               |                                      |
|                          |          | —                | Sechskantmutter<br>M 10 DIN 934 .....                   | 4               |                                      |
|                          |          | —                | Sicherungsblech<br>10,5 DIN 93 .....                    | 4               |                                      |
|                          |          | —                | Gummischlauch   |                 | siehe Ersatzteil-<br>liste für Motor |
| 1                        | 76       | 021 F 34 702 U 8 | Rohr, vollständig .....                                 | 1               |                                      |
|                          |          | —                | Überwurfmutter<br>A 10 M 18×1,5<br>DIN 7606 verf. ....  | 1               |                                      |
|                          |          | —                | Schraubstutzen<br>A 10 DIN 7627<br>verkupfert .....     | 1               |                                      |
|                          |          | —                | Dichtring<br>A 16×22 DIN 7603 ...                       | 1               |                                      |
|                          |          | 021-34 702-35    | Gummischlauch 18×20, 60lg                               | 1               |                                      |
|                          |          | 021 F 34 713-35  | Schlauchbinder .....                                    | 1               |                                      |
|                          |          | 021-34 702-14    | Band 9×0,3, 186 l. ....                                 | 1               |                                      |



| Tafel Nr.         | Bild Nr. | Ersatzteilnummer               | Benennung                                      | Stück je Gruppe | Bemerkungen  |
|-------------------|----------|--------------------------------|--|-----------------|--|
| 1                 | 83       | 021 D 34 702-5                 | Kühlwasserabflußrohr . . . . .                 | 1               |  |
|                   |          | 021-34 702-34                  | Gummischlauch 53×44,<br>100 lg. . . . .        | 1               |  |
|                   |          | 021 F 34 713-35                | Schlauchbinder . . . . .                       | 2               |  |
|                   |          | 021-34 702-12                  | Band 9×0,3, 421 lg. . . . .                    | 2               |  |
| <b>Luftfilter</b> |          |                                |  |                 |  |
| 1                 | 101      | 021 C 34 724-15                | Ansaugrohr (neue Ausf) . . . . .               | 1               | *)   |
| 1                 | 101      | 021 C 34 724-1                 | Ansaugrohr (alte Ausf) . . . . .               | 1               |  |
| 1                 | 102      | 021 D 34 724-2                 | Befestigungsschelle . . . . .                  | 1               |  |
|                   |          | —                              | Sechskantschraube<br>M 10×25 DIN 931 . . . . . | 3               |  |
|                   |          | —                              | Federring 10,5 DIN 127 . . . . .               | 3               |  |
|                   |          | —                              | Sechskantmutter<br>M 10 DIN 934 . . . . .      | 3               |  |
| 1                 | 106      | 021 E 34 724-3<br>(v. Delbag)  | Luftfilter (Delbag),<br>vollständig . . . . .  | 2               | Ersatz des<br>vollst. Luft-<br>filters nur<br>nach<br>021 E 347 24<br>-13<br>(v. Knecht) |
| 1                 | 107      | 421 119 001/1                  | 1 Deckel . . . . .                             |                 |  |
| 1                 | 108      | 421 119 001/2                  | 1 Außenmantel mit Halte-<br>kreuz              |                 |  |
| 1                 | 109      | 421 119 001/3                  | 1 Ölbehälter                                   |                 |  |
| 1                 | 111      | 421 119 001/4<br>421 119 001/5 | 1 Vorfiltereinsatz mit Öl-<br>dämpfer          |                 |  |
| 1                 | 110      | 421 119 001/6                  | 1 Filterpatrone                                |                 |  |
|                   | 113      | 421 119 001/7                  | 3 Augenschrauben                               |                 |  |
|                   | 114      | 421 119 001/8                  | 3 Flügelmuttern                                |                 |  |
|                   | 115      | 421 119 001/9                  | 1 Dichtung                                     |                 |  |

\*) Einbaugleich, alte Ausführungen können aufgebraucht werden

| Tafel<br>Nr. | Bild<br>Nr. | Ersatzteilnummer               | Benennung                                      | Stück<br>je<br>Gruppe | Bemerkungen |
|--------------|-------------|--------------------------------|--|-----------------------|-------------|
|              |             | 021 E 34 724-13<br>(v. Knecht) | Luftfilter (Knecht), vollst.<br>bestehend aus: | 2                     |             |
|              |             | W 020/1 500 M 1                | 1 Filtortopf mit                               |                       |             |
|              |             | W 216/120                      | 3 Spannschrauben                               |                       |             |
|              |             | LO 626-49 M 1                  | 1 Spannschraube                                |                       |             |
|              |             | W 197-111                      | 3 Zylinderstiften                              |                       |             |
|              |             | W 249-111                      | 1 Zylinderstift                                |                       |             |
|              |             | W 020-504/2 M 1                | 1 Patronenring, vollst.                        |                       |             |
|              |             | W 020-504 M 1                  | 1 Patronenmantel                               |                       |             |
|              |             | W 020/1-510 M 1                | 1 Deckel mit                                   |                       |             |
|              |             | W U 16-12                      | 1 Dichtung                                     |                       |             |
|              | 116         | 021 E 34 724-4                 | Unterlage .....                                | 2                     |             |
|              |             | —                              | Sechskant schraube<br>M 12 × 45 SKr 551 .....  | 6                     |             |
|              |             | —                              | Kronenmutter<br>M 12 Kr 753 .....              | 6                     |             |
|              |             | —                              | Splint 3 × 25 DIN 94 .....                     | 6                     |             |
|              |             | 021-34 724-8                   | Gummi schlauch .....                           | 2                     |             |
|              |             |                                | 98 × 88, 50 lg.                                |                       |             |
|              |             | 021-34 724-6                   | Band = 9 × 0,3, 670 lg. ..                     | 4                     |             |
|              |             | 021-34 724-9                   | Gummi schlauch<br>128 × 118, 80 lg. ....       | 1                     |             |
|              |             | 021-34 724-7                   | Band = 9 × 0,3, 850 lg. ..                     | 2                     |             |
|              |             | 021 F 34 713-35                | Schlauchbinder .....                           | 6                     |             |
| 1            | 125         | 021 F 34 724-5                 | Unterlage .....                                | 1                     |             |
| 1            | 126         | 021 D 34 724 U 1               | Stütze, vollständig .....                      | 2                     |             |
|              |             | M 8 × 28 DIN 931               | Sechskant schraube .....                       | 4                     |             |
|              |             | M 8 DIN 934                    | Sechskantmutter .....                          | 4                     |             |
|              |             | 8,5 DIN 127                    | Federring .....                                | 4                     |             |



| Tafel<br>Nr. | Bild<br>Nr. | Ersatzteilnummer | Benennung                                   | Stück<br>je<br>Gruppe | Bemerkungen   |
|--------------|-------------|------------------|---|-----------------------|---|
|              |             |                  | Zweischleibenkupplung,<br>vollständig ..... |                       | Einzel- und<br>Ersatzteile<br>siehe Ersatz-<br>teilliste für<br>den Motor<br>der Fa. May-<br>bach |



Tafel 2 Gruppe 3

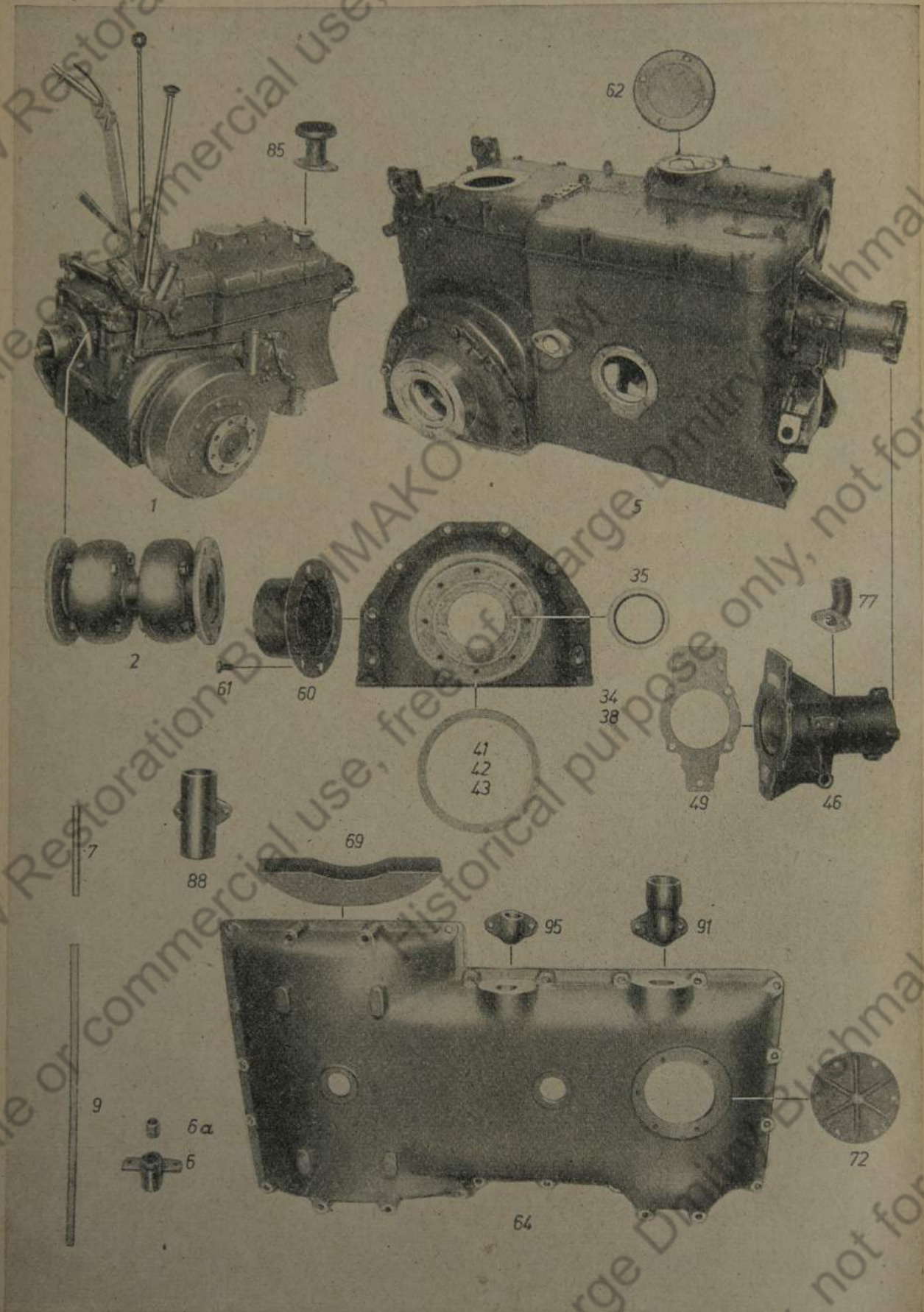



Gruppe 3

Schalt- und Lenkgetriebe

| Tafel Nr. | Bild Nr. | Ersatzteilnummer  | Benennung  | Stück je Gruppe | Bemerkungen |
|-----------|----------|-------------------|--|-----------------|-------------|
|           |          |                   | <b>Schalt- und Lenkgetriebe,<br/>Gelenkwelle</b> |                 |             |
| 2         | 1        | 421 610 000       | Schalt- und Lenkgetriebe,<br>vollständig .....   | 1               |             |
| 2         | 2        | 021 D 34 704-1    | Gelenkwelle zwischen<br>Kupplung und Getriebe .. | 1               |             |
|           |          | —                 | Sechskantschraube<br>M 10×32 S Kr 551 (8G)       | 8               |             |
|           |          | —                 | Kronenmutter<br>M 10 DIN 935 .....               | 8               |             |
|           |          | —                 | Splint 2×22 DIN 94 ..                            | 8               |             |
|           |          |                   | <b>Gehäuse</b>                                   |                 |             |
| 2         | 5        | 421 610 031       | Gehäuse, vollständig<br>bestehend aus:           | 1               |             |
|           |          | 021 B 34 705 U 1  | 1 Gehäuse, vollst. mit                           |                 |             |
| 2         | 6        | 021 F 34 705 U 35 | 1 Lager mit                                      |                 |             |
| 2         | 6a       | 021 F 34 705-291  | 2 Büchsen (neue Ausf.)<br>oder                   |                 | *)          |
| 2         | 6a       | 021 F 34 705-163  | 2 Büchsen (alte Ausf.)                           |                 |             |
|           |          | —                 | 2 Zylinderstiften<br>4 m 6×8 DIN 7               |                 |             |
|           |          | —                 | 2 Sechskantschrauben<br>M 10×20 DIN 933          |                 |             |
|           |          | —                 | 2 Sicherungsblechen<br>10,3 DIN 93               |                 |             |
| 2         | 7        | 021 F 34 705-164  | 1 Lagerbolzen                                    |                 |             |
|           |          | —                 | 1 Nietstift<br>4h 11×34<br>HgN 15 205            |                 |             |
| 2         | 9        | 021-34 705-248    | 1 Filzstreifen<br>10×12×650 Ig.                  |                 |             |
|           |          | —                 | 4 Stiftschrauben<br>M 20×165 SKr 591             |                 |             |

\*) Einbaugleich, alte Ausführungen können aufgebraucht werden



| Tafel<br>Nr. | Bild<br>Nr. | Ersatzteilnummer | Benennung                            | Stück<br>je<br>Gruppe | Bemerkungen |
|--------------|-------------|------------------|--------------------------------------|-----------------------|-------------|
|              |             | —                | 4 Stiftschrauben<br>M 20×158 SKr 591 |                       |             |
|              |             | —                | 8 Kronenmuttern<br>M 20 Kr 753       |                       |             |
|              |             | —                | 8 Splinten 4×40 DIN 94               |                       |             |
|              |             | —                | 2 Stiftschrauben<br>M 16×142 SKr 591 |                       |             |
|              |             | —                | 2 Kronenmuttern<br>M 16 Kr 753       |                       |             |
|              |             | —                | 2 Splinten 4×30 DIN 94               |                       |             |
|              |             | —                | 2 Stiftschrauben<br>M 14×138 SKr 591 |                       |             |
|              |             | —                | 2 Kronenmuttern<br>M 14 DIN 935      |                       |             |
|              |             | —                | 2 Splinten 3×28 DIN 94               |                       |             |
|              |             | —                | 6 Stiftschrauben<br>M 12×105 SKr 591 |                       |             |
|              |             | —                | 4 Stiftschrauben<br>M 12×212 SKr 591 |                       | 2           |
|              |             | —                | 1 Stiftschraube<br>M 12×125 SKr 591  |                       | 2           |
|              |             | —                | 3 Stiftschrauben<br>M 12×242 SKr 591 |                       | 2           |
|              |             | —                | 2 Stiftschrauben<br>M 12×155 SKr 591 |                       | 2           |
|              |             | —                | 2 Stiftschrauben<br>M 12×130 SKr 591 |                       |             |
|              |             | —                | 1 Stiftschraube<br>M 12×100 SKr 591  |                       | 2           |
|              |             | —                | 1 Stiftschraube<br>M 12×252 SKr 591  |                       | 2           |
|              |             | —                | 20 Kronenmuttern<br>M 12 Kr 753      |                       | 2           |
|              |             | —                | 20 Splinten 3×25 DIN 94              |                       |             |
|              |             | —                | 2 Sicherungsblechen<br>14,5 DIN 93   |                       |             |



| Tafel<br>Nr. | Bild<br>Nr. | Ersatzteilnummer | Benennung                                       | Stück<br>je<br>Gruppe | Bemerkungen |
|--------------|-------------|------------------|---|-----------------------|-------------|
|              |             | —                | 7 Sechskantschrauben<br>M 10×75 DIN 931         |                       |             |
|              |             | —                | 8 Sicherungsblechen<br>21 DIN 93                |                       |             |
|              |             | —                | 1 Stopfen<br>M 18×1,5 Kr 1022                   |                       |             |
|              |             | —                | 2 Sicherungsblechen<br>12,5 DIN 432             |                       |             |
|              |             | —                | 2 Sicherungsblechen<br>16,5 DIN 93              |                       |             |
|              |             | —                | 7 Sechskantschrauben<br>M 12×50 Kr 551          |                       |             |
|              |             | —                | 2 Sechskantschrauben<br>M 12×120 Kr 551         |                       |             |
|              |             | —                | 4 Sechskantschrauben<br>M 12×40 Kr 551          |                       |             |
|              |             | —                | 13 Sicherungsblechen<br>12,5 DIN 93             |                       |             |
| 2            | 34          | 021 B 34 705 U 2 | 1 Deckel, links<br>vollständig mit              |                       |             |
| 2            | 35          | 021 F 34 705-167 | 1 Dichtring                                     |                       |             |
|              |             | —                | 2 Gewindestiften<br>M 10×10 DIN 551             |                       |             |
| 2            | 38          | 021 B 34 705 U 3 | 1 Deckel, rechts<br>vollständig mit             |                       |             |
| 2            | 35          | 021 F 34 705-167 | 1 Dichtring                                     |                       |             |
|              |             | —                | 2 Gewindestiften<br>M 10×10 DIN 551             |                       |             |
| 2            | 41          | 021-34 705-144   | Scheibe 214×180<br>1 Werkstoffdicke . . . . .   |                       | nach Bedarf |
| 2            | 42          | 021-34 705-145   | Scheibe 214×180<br>0,5 Werkstoffdicke . . . . . |                       | nach Bedarf |
| 2            | 43          | 021-34 705-146   | Scheibe 214×180<br>0,2 Werkstoffdicke . . . . . |                       | nach Bedarf |
|              |             | —                | 16 Sechskantschrauben<br>M 12×32 Kr 551         |                       |             |



| Tafel Nr. | Bild Nr. | Ersatzteilnummer  | Benennung   | Stück je Gruppe | Bemerkungen |
|-----------|----------|-------------------|---|-----------------|-------------|
|           |          | —                 | 16 Sicherungsblechen<br>12,5 DIN 93               |                 |             |
| 2         | 46       | 021 B 34 705-4    | 1 Nebenantriebsgehäuse<br>(für Seilwindenantrieb) |                 |             |
|           |          | —                 | 7 Sechskantschrauben<br>M 10×25 DIN 931           |                 |             |
|           |          | —                 | 7 Sicherungsblechen<br>10,3 DIN 93                |                 |             |
|           |          | 021 F 34 705-142  | 4 Zentrierhülsen                                  |                 |             |
| 2         | 49       | 021 E 34 705-250  | 1 Papierdichtung                                  |                 |             |
| 2         | 60       | 021 E 34 705 U 34 | Kappe, vollständig .....                          | 2               |             |
| 2         | 61       | —                 | Sechskantschraube<br>M 12×20 Kr 551 .....         | 16              |             |
| 2         | 62       | 021 E 34 705-285  | Deckel (neue Ausf.) .....                         | 1               | *)          |
| 2         | 62       | 021 E 34 705-62   | Deckel (alte Ausf.) .....                         |                 |             |
|           |          | —                 | Senfschraube<br>M 10×20 DIN 87 ....               | 4               |             |
| 2         | 64       | 021 B 34 705-268  | Wanne (neue Ausf.) .....                          | 1               | *)          |
| 2         | 64       | 021 B 34 705-3    | Wanne (alte Ausf.) .....                          |                 |             |
|           |          | —                 | Sechskantschraube<br>M 10×25 DIN 931 ...          | 11              |             |
|           |          | —                 | Sechskantschraube<br>M 10×45 DIN 931 ...          | 11              |             |
|           |          | —                 | Sechskantschraube<br>M 10×80 DIN 931 8 G          | 6               |             |
|           |          | —                 | Sicherungsblech<br>10,3 DIN 93 .....              | 28              |             |
| 2         | 69       | 021 D 34 705 U 24 | Ölmulde .....                                     | 2               |             |
|           |          | —                 | Sechskantschraube<br>M 8×18 DIN 931 ....          | 8               |             |
|           |          | —                 | Sicherungsblech 8,3 DIN 93                        | 8               |             |
| 2         | 72       | 021 D 34 705-54   | Deckel .....                                      | 1               |             |

\*) Einbaugleich, alte Ausführungen können aufgebraucht werden



| Tafel Nr. | Bild Nr. | Erfagteilnummer  | Benennung   | Stück je Gruppe | Bemerkungen                   |
|-----------|----------|------------------|---|-----------------|-------------------------------|
|           |          | —                | Sechskantschraube<br>M 8×28 DIN 931 . . . .                         | 6               |                               |
|           |          | —                | Sicherungsblech 8,3 DIN 93  | 6               |                               |
|           |          | —                | Verschlußschraube (im<br>Nebenantriebgehäuse)<br>AM 16×1,5 DIN 7604 | 1               |                               |
|           |          | —                | Dichtring<br>A 16×22 DIN 7603 . . .                                 | 1               |                               |
| 2         | 77       | 021 E 34 705-282 | Einfüllstutzen (neue Ausf.) .                                       | 1               |                               |
| 2         | 77       | 021 E 34 705-58  | Einfüllstutzen (alte Ausf.) . .                                     |                 |                               |
|           |          | —                | Dichtring<br>A 22×29 DIN 7603 . . .                                 | 2               |                               |
|           |          | —                | Verschlußschraube<br>AM 22×1,5 DIN 7604                             | 2               |                               |
|           |          | —                | Sechskantschraube<br>M 8×18 DIN 931 . . . . .                       | 2               |                               |
|           |          | —                | Sicherungsblech 8,3 DIN 93  | 2               |                               |
| 2         | 85       | 421 619 001      | Lüfter, vollständig . . . . .                                       | 1               |                               |
|           |          |                  | bestehend aus:  |                 |                               |
|           |          | 021 E 34 705-283 | 1 Lüfter  |                 |                               |
|           |          | 021 F 34 705-290 | 3 Einsätzen   |                 |                               |
|           |          | —                | Sechskantschraube<br>M 8×18 DIN 931 . . . . .                       | 2               |                               |
|           |          | —                | Sicherungsblech 8,3 DIN 93  | 2               |                               |
| 2         | 88       | 021 D 34 705-271 | kleinfüllstutzen (neue Ausf.)                                       | 1               | *)                            |
| 2         | 88       | 021 D 34 705-32  | kleinfüllstutzen (alte Ausf.)                                       |                 |                               |
|           |          | —                | Sechskantschraube<br>M 10×22 DIN 931 . . . .                        | 2               |                               |
|           |          | —                | Sicherungsblech<br>10,3 DIN 93 . . . . .                            | 2               | Form-<br>änderung<br>beachten |
| 2         | 91       | 021 D 34 705-272 | kleinfüllstutzen (neue Ausf.)                                       | 1               |                               |
| 2         | 91       | 021 D 34 705-53  | kleinfüllstutzen (alte Ausf.)                                       |                 | *)                            |
|           |          | —                | Dichtring<br>A 45×52 DIN 7603 . . .                                 | 1               |                               |

\*) Einbaugleich, alte Ausführungen können aufgebraucht werden



| Tafel Nr. | Bild Nr. | Ersatzteilnummer | Benennung   | Stück je Gruppe | Bemerkungen   |
|-----------|----------|------------------|---|-----------------|---|
|           |          | —                | Sechskantschraube<br>M 10×30 DIN 931 . . . . .    | 2               | Form-<br>änderung<br>beachten                               |
|           |          | —                | Sicherungsblech<br>10,3 DIN 93 . . . . .          | 2               |   |
| 2         | 95       | 021 E 34 705-281 | Einfüllstutzen (neue Ausf.) . .                   | 1               | *)  |
| 2         | 05       | 021 E 34 705-57  | Einfüllstutzen (alte Ausf.) . .                   |                 |   |
|           |          | —                | Verschlußschraube<br>AM 30×1,5 DIN 7604 . . . . . | 1               |   |
|           |          | —                | Dichtring<br>A 30×38 DIN 7603 . . . . .           | 1               |   |
|           |          | —                | Sechskantschraube<br>M 10×30 DIN 931 . . . . .    | 2               |   |
|           |          | —                | Sicherungsblech<br>10,3 DIN 93 . . . . .          | 2               |   |
|           |          | —                | Verschlußschraube<br>AM 45×1,5 DIN 7604 . . . . . | 6               | 2 Stk. im Öl-<br>einfüllstutzen<br>021 D 34705<br>— 271     |
|           |          | —                |   |                 | 1 Stk. im Öl-<br>einfüllstutzen<br>021 D 34705<br>— 272     |
|           |          | —                |   |                 | 1 Stk. im Ge-<br>triebegehäuse<br>421 610 031<br>(im Dedel) |
|           |          | —                |   |                 | 2 Stk. in der<br>Ölmulde<br>021 D 34 705<br>U 24            |
|           |          | 021 C 34 705-314 | Öleinfüllstutzen . . . . .                        | 1               |   |
|           |          | —                | Sechskantschraube<br>M 10×28 DIN 931 . . . . .    | 2               | Gültig<br>nach Durch-<br>führung<br>der Form-<br>änderung   |
|           |          | —                | Sicherungsblech<br>10,5 DIN 93 . . . . .          | 2               |   |
|           |          | —                | Dichtring<br>A 30×36 DIN 7603 . . . . .           | 1               |   |
|           |          | —                |   |                 |   |

\*) Einbaugleich, alte Ausführungen können aufgebraucht werden



| Tafel Nr. | Bild Nr. | Ersatzteilnummer  | Benennung                                    | Stück je Gruppe | Bemerkungen   |
|-----------|----------|-------------------|--|-----------------|---|
|           |          | —                 | Verschlußmutter<br>AM 30×1,5 DIN 7604 .      | 1               | Gültig<br>nach Durch-<br>führung<br>der Form-<br>änderung |
|           |          | 021 D 34 705 U 44 | Öleinfüllrohr . . . . .                      | 1               |   |
|           |          | 021 D 34 705 U 45 | Mießstab mit Tankverschluß<br>und            | 1               |   |
|           |          | 021 F 34 705-312  | 2 Flachfedern                                |                 |   |
|           |          | —                 | 2 Halbrundniete<br>2×8 DIN 660               |                 |   |
|           |          | 021 C 34 705 U 43 | Rohrbefestigung . . . . .                    | 1               |   |
|           |          | —                 | Sechskantschraube<br>M 10×80 DIN 931 . . . . | 2               |   |
|           |          | —                 | Sicherungsblech<br>10,5 DIN 93 . . . . .     | 2               |   |
|           |          | 021 F 34 705-315  | Schelle . . . . .                            | 1               |   |
|           |          | 021 F 34 705-300  | Halbrundschraube . . . . .                   | 2               |   |
|           |          | —                 | Kronenmutter M 6 Kr 753                      | 2               |   |
|           |          | —                 | Splint 1,5×15 DIN 94 . . .                   | 2               |   |
|           |          | 021 D 34 705-298  | Öleinfüllstutzen . . . . .                   | 1               |   |
|           |          | —                 | Sechskantschraube<br>M 10×25 DIN 931 . . . . | 2               |   |
|           |          | —                 | Sicherungsblech 10,5 DIN 93                  | 2               |   |
|           |          | 021 D 34 705 U 39 | Öleinfüllrohr . . . . .                      | 1               |   |
|           |          | 021 D 34 705 U 41 | Mießstab mit Tankverschluß<br>und            | 1               |   |
|           |          | 021 F 34 705-312  | 2 Flachfedern                                |                 |   |
|           |          | —                 | 2 Halbrundnieten<br>2×8 DIN 660              |                 |   |
|           |          | 021 D 34 705-297  | Öleinfüllstutzen . . . . .                   | 1               |   |
|           |          | —                 | Sechskantschraube<br>M 10×22 DIN 931 . . . . | 2               |   |
|           |          | —                 | Sicherungsblech<br>10,5 DIN 93 . . . . .     | 2               |   |
|           |          | 021 D 34 705 U 38 | Öleinfüllrohr . . . . .                      | 1               |   |



Tafel 3 Gruppe 3

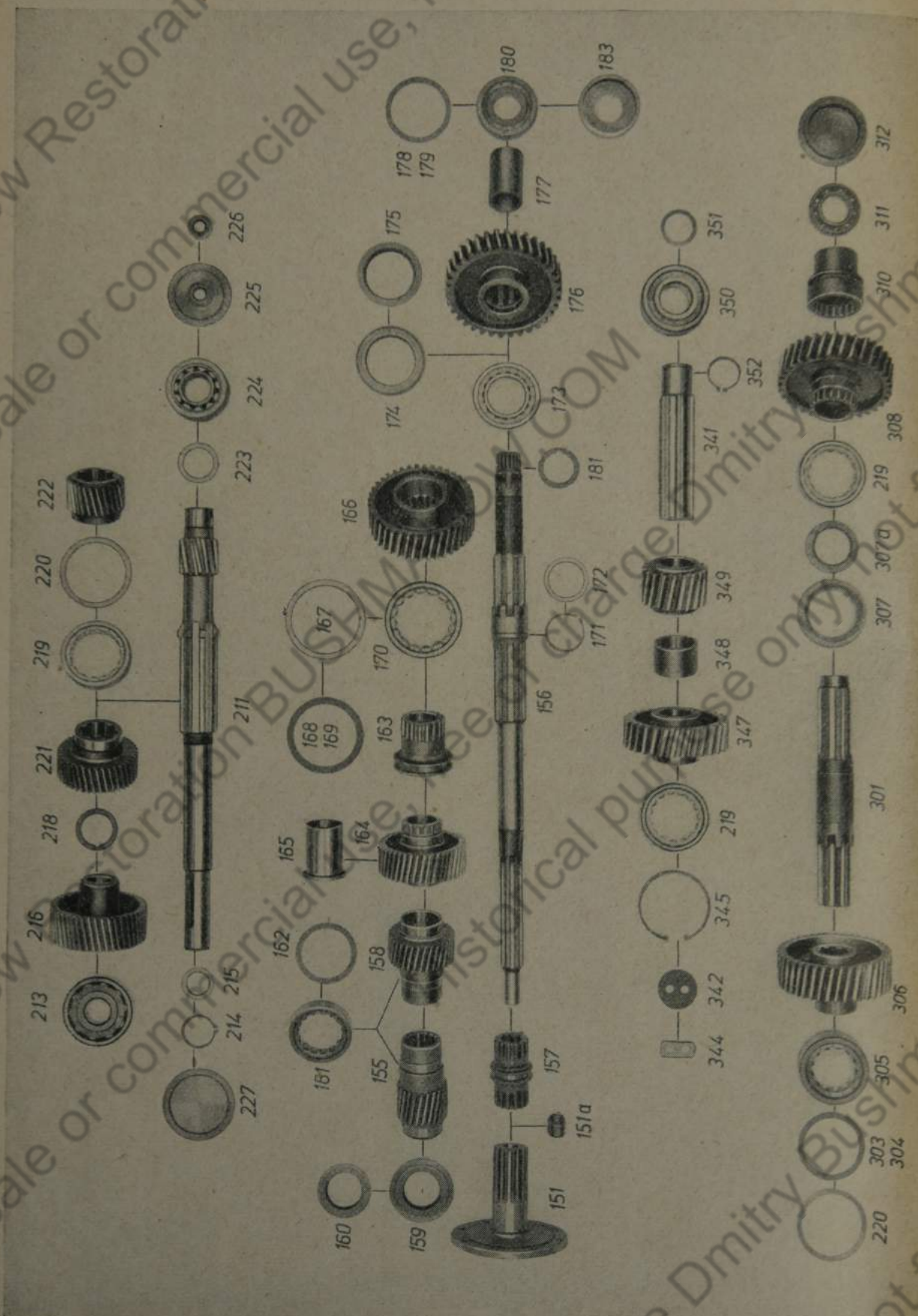

ночь:  
Tafel  
Nr.

33  
33  
33  
33  
33  
33  
33



| Tafel Nr. | Bild Nr. | Ersatzteilnummer  | Benennung                                  | Stück je Gruppe | Bemerkungen  |
|-----------|----------|-------------------|--|-----------------|--|
|           |          | 021 D 34 705 U 40 | Mießstab mit Tankverschluß mit             | 1               | Gültig nach Durchführung der Formänderung  |
|           |          | 021 F 34 705-312  | 2 Flachfedern                              |                 |  |
|           |          | 021 D 34 705 U 37 | 2 Halbrundnieten<br>2×8 DIN 660            |                 |  |
|           |          | 021 D 34 705 U 37 | Rohrbefestigung .....                      | 1               |  |
|           |          | —                 | Sechskantschraube<br>M 10×80 DIN 931 ....  | 2               |  |
|           |          | —                 | Sicherungsblech<br>10,5 DIN 93 .....       | 2               |  |
|           |          | 021 F 34 705-299  | Schelle .....                              | 1               |  |
|           |          | 021 F 34 705-300  | Halbrundschraube .....                     | 2               |  |
|           |          | —                 | Kronenmutter M 6 Kr 753                    | 2               |  |
|           |          | —                 | Splint 1,5×15 DIN .....                    | 2               |  |
|           |          |                   | <b>Schaltgetriebe</b>                      |                 | Zur Beachtung!<br>Regel- bzw. Zahnräder nicht einzeln, sondern zusammen mit den im Eingriff stehenden Rädern als Ersatz bestellen! |
|           |          |                   | a) Hauptwelle                              |                 |  |
| 3         | 151      | 021E 34 705 U 13  | Antriebsflansch, vollständig mit           | 1               |  |
| 3         | 151a     | 021 F 34 705-195  | 1 Büchse                                   |                 |  |
|           |          | —                 | Sechskantschraube<br>M 10×32 SKr 551 8 G . | 8               |  |
|           |          | —                 | Kronenmutter<br>M 10 DIN 935 .....         | 8               |  |
|           |          | —                 | Splint 2×22 DIN 94 ....                    | 8               |  |
| 3         | 155      | 021 D 34 705-23   | Ritzel .....                               | 1               |  |
| 3         | 156      | 021 C 34 705-16   | Hauptwelle .....                           | 1               |  |
| 3         | 157      | 021 D 34 705-32   | Kupplungsmuffe .....                       | 1               |  |
| 3         | 158      | 021 D 34 705-24   | Ritzel .....                               | 1               |  |
| 3         | 159      | 021 F 34 705 U 20 | Schulterring, vollständig mit              | 1               |  |
| 3         | 160      | 021 F 34 705-210  | 1 Dichtring                                |                 |  |



| Tafel<br>Nr. | Bild<br>Nr. | Ersatzteilnummer  | Benennung   | Stück<br>je<br>Gruppe | Bemerkungen   |
|--------------|-------------|-------------------|---|-----------------------|---------------|
| 3            | 161         | —                 | Zylinderrollenlager, ohne<br>Innenring<br>WUL 55e DIN 5412      |                       |               |
| 3            | 162         | 021 F 34 705-108  | Schulterring .....  | 5                     |               |
| 3            | 163         | 021 D 34 705-30   | Kupplungsmuffe .....  | 1                     |               |
| 3            | 164         | 021 E 34 705 U 12 | Zahnrad, vollständig .....                                      | 1                     |               |
|              |             |                   | mit   |                       |               |
| 3            | 165         | 021 E 34 705-193  | 1 Büchse  |                       |               |
| 3            | 166         | 021 C 34 705-11   | Zahnrad .....   | 1                     |               |
| 3            | 167         | 021 F 34 705-107  | Schulterring .....  | 1                     |               |
| 3            | 168         | 021-34 705-257    | Scheibe 124×100<br>0,5 dick .....                               |                       | } nach Bedarf |
| 3            | 169         | 021-34 705-258    | Scheibe 124×100<br>0,2 dick                                     |                       |               |
| 3            | 170         | —                 | Zylinderrollenlager<br>(ohne Innenring)<br>NUL 70e DIN 5412 ... | 2                     |               |
| 3            | 171         | 021 F 34 705-129  | Klemmring 60a .....   | 1                     |               |
| 3            | 172         | 021 F 34 705-102  | Ring .....  | 1                     |               |
| 3            | 173         | —                 | Zylinderrollenlager<br>WJL 60e DIN 5412 ..                      | 1                     |               |
| 3            | 174         | 021 F 34 705 U 21 | Schulterring, vollständig ..                                    | 1                     |               |
|              |             |                   | mit   |                       |               |
| 3            | 175         | 021 F 34 705-212  | 1 Dichttring  |                       |               |
| 3            | 176         | 021 C 34 705-6    | Zahnrad .....   | 1                     |               |
| 3            | 177         | 021 F 34 705-97   | Abstandbüchse .....   | 1                     |               |
| 3            | 178         | 021-34 705-253    | Scheibe 99×79<br>0,5 Werkstoffdicke .....                       |                       | nach Bedarf   |
| 3            | 179         | 021-34 705-254    | Scheibe 99×79<br>0,2 Werkstoffdicke .....                       |                       | nach Bedarf   |
| 3            | 180         | —                 | Zylinderrollenlager<br>NPM 45e DIN 5412 ...                     | 1                     |               |



| Tafel<br>Nr. | Bild<br>Nr. | Ersatzteilnummer  | Benennung   | Stück<br>je<br>Gruppe | Bemerkungen |
|--------------|-------------|-------------------|---|-----------------------|-------------|
| 3            | 181         | 021 F 34 705-140  | Sicherungsblech .....   | 1                     |             |
|              |             | —                 | Nutmutter<br>M 45×1,5 Kr 851 .....                            | 1                     |             |
| 3            | 183         | 021 F 34 705-288  | Abşlußdeckel (neue Ausf.)                                     | 1                     | *)          |
| 3            | 183         | 021 F 34 705-111  | Abşlußdeckel (alte Ausf.)                                     | 1                     |             |
|              |             |                   | b) Nebenwelle   |                       |             |
| 3            | 211         | 021 C 34 705-17   | Nebenwelle .....  | 1                     |             |
|              |             | —                 | Paßfeder<br>A 12×8×62 DIN 496 .....                           | 1                     |             |
| 3            | 213         | —                 | Zylinderrollenlager<br>NFS 40e DIN 5412 ...                   | 1                     |             |
| 3            | 214         | 021 F 34 705-131  | Klemmring 40a .....   | 1                     |             |
| 3            | 215         | 021 F 34 705-103  | Ring .....  | 1                     |             |
| 3            | 216         | 021 D 34 705-25   | Zahnrad .....   | 1                     |             |
|              |             | —                 | Nutmutter<br>M 48×1,5 Kr 851 .....                            | 1                     |             |
| 3            | 218         | 021 E 34 705-80   | Sicherungsblech .....   | 1                     |             |
| 3            | 219         | —                 | Zylinderrollenlager, ohne<br>Innenring<br>WUL 60e DIN 5412 .. | 1                     |             |
| 3            | 220         | 021 F 34 705-106  | Schulterring .....  | 2                     |             |
| 3            | 221         | 021 D 34 705-26   | Zahnrad .....   | 1                     |             |
| 3            | 222         | 021 D 34 705-27   | Zahnrad .....   | 1                     |             |
| 3            | 223         | 021 F 34 705-104  | Ring .....  | 1                     |             |
| 3            | 224         | —                 | Zylinderrollenlager<br>WJM 45e DIN 5412 ..                    | 1                     |             |
| 3            | 225         | 021 E 34 705 U 18 | Schulterring, vollständig ..<br>mit                           | 1                     |             |
| 3            | 226         | 021 F 34 705-206  | 1 Dichtring   |                       |             |
| 3            | 227         | 021 F 34 705-113  | Abşlußdeckel .....  | 1                     |             |

\*) Einbaugleich, alte Ausführungen können aufgebraucht werden



| Tafel Nr. | Bild Nr. | Ersatzteilnummer  | Benennung   | Stück je Gruppe | Bemerkungen |
|-----------|----------|-------------------|---|-----------------|-------------|
|           |          |                   | c) Rücklaufwelle  |                 |             |
| 3         | 301      | 021 D 34 705-36   | Rücklaufwelle .....   | 1               |             |
| 3         | 220      | 021 F 34 705-106  | Ring .....  | 2               |             |
| 3         | 303      | 021-34 705-255    | Scheibe 109×89<br>0,5 Werkstoffdicke .....                    | 1               |             |
| 3         | 304      | 021-34 705-256    | Scheibe 109×89<br>0,2 Werkstoffdicke .....                    | 1               |             |
| 3         | 305      | —                 | Zylinderrollenlager, ohne<br>Innenring<br>WUM 50e DIN 5412 .. | 1               |             |
| 3         | 306      | 021 C 34 705-10   | Zahnrad .....   | 1               |             |
| 3         | 307      | 021 F 34 705 U 19 | Schulterring, vollständig ...                                 | 1               |             |
|           |          |                   | mit   |                 |             |
|           | 307a     | 021 F 34 705-208  | 1 Dichttring  |                 |             |
| 3         | 308      | 021 C 34 705-7    | Zahnrad .....   | 1               |             |
| 3         | 219      | —                 | Zylinderrollenlager, ohne<br>Innenring<br>WUL 60e DIN 5412 .. | 2               |             |
| 3         | 310      | 021 D 34 705-31   | Kupplungsmuffe .....  | 1               |             |
| 3         | 311      | —                 | Kugellager Z 45 DIN 612 ..                                    | 1               |             |
| 3         | 312      | 021 F 34 705-112  | Abschlußdeckel .....  | 1               |             |
|           |          |                   | d) Zwischenwelle  |                 |             |
| 3         | 341      | 021 D 34 705-37   | Zwischenwelle .....   | 1               |             |
| 3         | 342      | 021 E 34 705-82   | Befestigungsplatte .....                                      | 1               |             |
|           |          | —                 | Sechskantschraube<br>M 12×22 Kr 551 .....                     | 2               |             |
| 3         | 344      | 021 F 34 705-141  | Sicherungsblech .....   | 1               |             |
| 3         | 345      | 021 F 34 705-134  | Klemmring 110i .....  | 1               |             |
| 3         | 219      | —                 | Zylinderrollenlager, ohne<br>Innenring<br>WUL 60e DIN 5412 .. | 1               |             |



| Tafel<br>Nr.        | Bild<br>Nr. | Erfagteilnummer  | Benennung                                  | Stück<br>je<br>Gruppe | Bemerkungen |
|---------------------|-------------|------------------|--|-----------------------|-------------|
| 3                   | 347         | 021 C 34 705-9   | Zahnrad .....                              | 1                     |             |
| 3                   | 348         | 021 F 34 705-98  | Abstandbüchse .....                        | 1                     |             |
| 3                   | 349         | 021 D 34 705-28  | Zahnrad .....                              | 1                     |             |
| 3                   | 350         | —                | Zylinderrollenlager<br>WJM 50e DIN 5412 .. | 1                     |             |
| 3                   | 351         | 021 F 34 705-101 | Ring .....                                 | 1                     |             |
| 3                   | 352         | 021 F 34 705-130 | Klemmring 50a .....                        | 1                     |             |
| <b>Lenfgetriebe</b> |             |                  |  |                       |             |
| a) Antriebswelle    |             |                  |  |                       |             |
| 4                   | 371         | 021 D 34 705-35  | Antriebswelle .....                        | 1                     |             |
|                     |             | —                | Paßfeder<br>A 12×8×35 DIN 496 ..           | 1                     |             |
|                     |             | —                | Nutmutter<br>M 38×1,5 Kr 851 .....         | 1                     |             |
| 4                   | 374         | 021 F 34 705-139 | Sicherungsblech .....                      | 1                     |             |
| 4                   | 375         | 021 C 34 705-12  | Regelrad .....                             | 1                     |             |
| 4                   | 376         | 021 E 34 705-73  | Nutmutter .....                            | 1                     |             |
| 4                   | 377         | 021 E 34 705-74  | Nutmutter .....                            | 1                     |             |
| 4                   | 378         | 021 E 34 705-76  | Sicherungsblech .....                      | 1                     |             |
| 4                   | 379         | 021 F 34 705-109 | Zwischenring .....                         | 1                     |             |
| 4                   | 380         | 021 C 34 705-18  | Lagerhülse .....                           | 1                     |             |
|                     |             | —                | Paßfeder<br>A 6×4×30 DIN 496 ..            | 1                     |             |
|                     |             | —                | Nutmutter<br>M 175×1,5 Kr 851 ...          | 2                     |             |
|                     |             | 021 E 34 705-78  | Sicherungsblech .....                      | 1                     |             |
| 4                   | 384         | —                | Regelrollenlager<br>32 315 DIN 720 .....   | 1                     |             |



Tafel 4 Gruppe 3

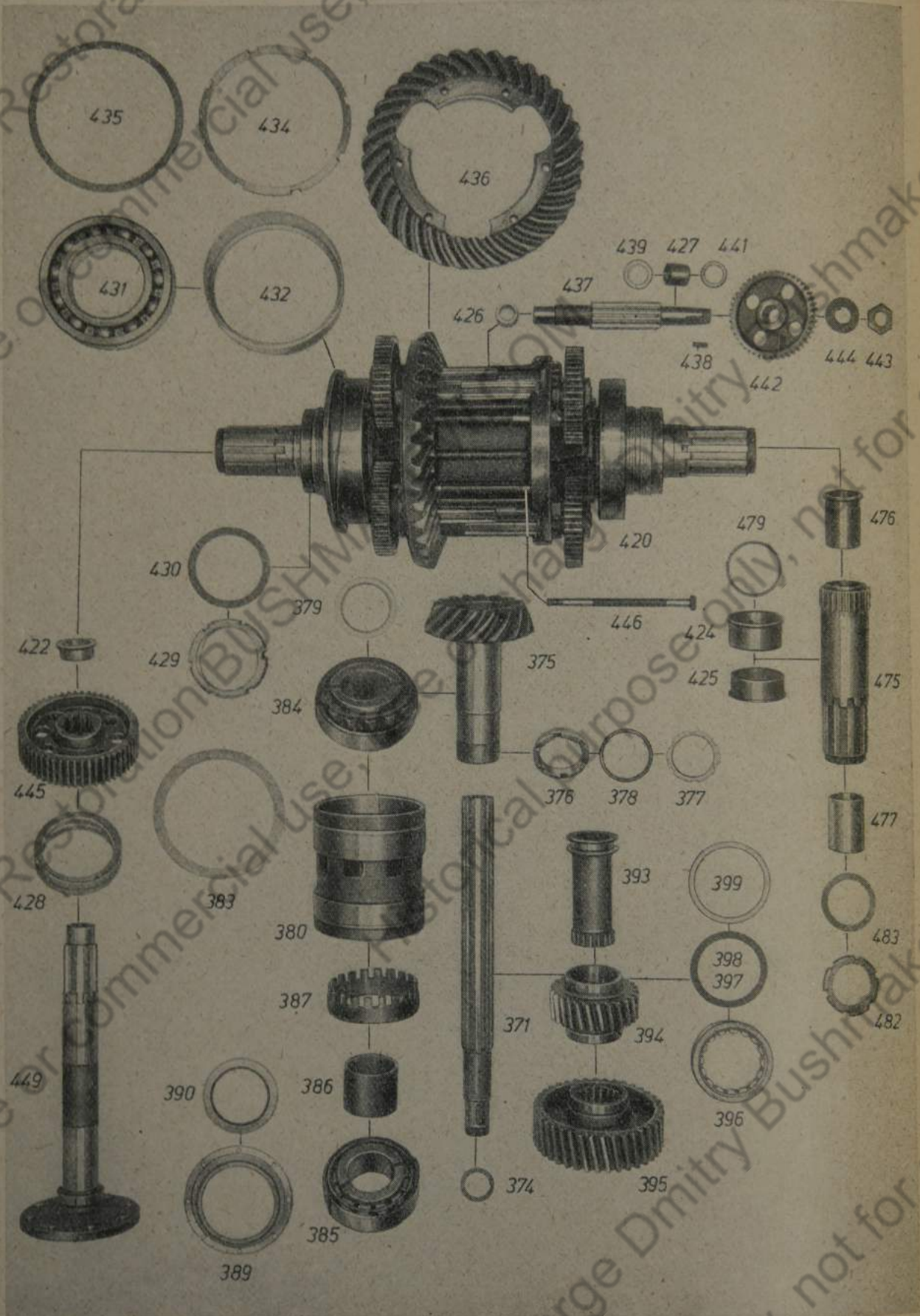



| Tafel Nr. | Bild Nr. | Ersatzteilnummer  | Benennung  | Stück je Gruppe | Bemerkungen   |
|-----------|----------|-------------------|--|-----------------|---------------|
|           |          | 021 F 34 705-294  | Deckel .....   | 1               |               |
|           |          | 021 E 34 705-293  | Springring .....   | 1               |               |
| 4         | 385      | —                 | Regelrollenlager<br>32 314 DIN 720 .....                       | 1               |               |
| 4         | 386      | 021 E 34 705-71   | Abstandbuchse .....  | 1               |               |
| 4         | 387      | 021 D 34 705-47   | Innenmutter .....  | 1               |               |
|           |          | —                 | Gewindestift<br>M 12×20 DIN 417 ...                            | 1               |               |
| 4         | 389      | 021 F 34 705 U 16 | Dichtringdeckel, vollständig.<br>mit                           | 1               |               |
| 4         | 390      | 021 F 34 705-202  | 1 Dichtring  |                 |               |
|           |          | —                 | Sechskantschraube<br>M 6×15 Kr 551 .....                       | 8               |               |
|           |          | —                 | Sicherungsblech 6,2 DIN 93                                     | 8               |               |
| 4         | 393      | 021 D 34 705-29   | Rupplungsmuffe .....   | 1               |               |
| 4         | 394      | 021 C 34 705-8    | Zahnrad .....  | 1               |               |
| 4         | 395      | 021 C 34 705-5    | Zahnrad .....  | 1               |               |
| 4         | 396      | —                 | Zylinderrollenlager,<br>ohne Innerring<br>NUL 75e DIN 5412 ... | 4               |               |
| 4         | 397      | 021-34 705-259    | Scheibe 129×105,<br>0,5 Werkstoffdicke .....                   |                 | } nach Bedarf |
| 4         | 398      | 021-34 705-260    | Scheibe 129×105,<br>0,2 Werkstoffdicke .....                   |                 |               |
| 4         | 399      | 021 F 34 705-105  | Schulterring .....   | 2               |               |
|           |          |                   | b) Ausgleichgetriebe   |                 |               |
| 4         | 420      | 421 690 000       | Ausgleichgetriebe, vollst. ...<br>bestehend aus:               | 1               |               |



## noch: Gruppe 3

## Schalt- und Lenkgetriebe

## noch: 6

| Tafel Nr. | Bild Nr. | Erfagteilnummer  | Benennung                                | Stück je Gruppe | Bemerkungen | Tafel Nr. | Bild Nr. |
|-----------|----------|------------------|--|-----------------|-------------|-----------|----------|
|           |          | 021 B 34 705 U 4 | 1 Ausgleichgehäuse                       |                 |             | 4         | 44       |
|           |          |                  | Mittelteil, vollständig mit              |                 |             | 4         | 44       |
| 4         | 422      | 021 E 34 705-170 | 2 Büchsen                                |                 |             | 4         | 44       |
|           |          | 021 B 34 705 U 5 | 2 Ausgleichgehäusen                      |                 |             | 4         | 44       |
|           |          |                  | Seitenteil, vollständig mit              |                 |             |           |          |
| 4         | 424      | 021 E 34 705-172 | 1 Buchse                                 |                 |             | 4         | 47       |
| 4         | 425      | 021 E 34 705-173 | 1 Buchse                                 |                 |             |           |          |
| 4         | 426      | 021 F 34 705-174 | 3 Büchsen                                |                 |             |           |          |
| 4         | 427      | 021 F 34 705-175 | 3 Büchsen                                |                 |             |           |          |
| 4         | 428      | 021 D 34 705-270 | 2 Ölführungsringen<br>(neue Ausf.) ..... |                 | *)          | 4         | 4        |
|           |          |                  | oder                                     |                 |             | 4         | 4        |
| 4         | 428      | 021 D 34 705-50  | 2 Ölführungsringen<br>(alte Ausf.) ..... |                 |             |           |          |
| 4         | 429      | 021 E 34 705-75  | 2 Nutmuttern                             |                 |             | 4         | 4        |
| 4         | 430      | 111 E 34 705-79  | 2 Sicherungsblechen                      |                 |             |           |          |
| 4         | 431      | —                | 2 Kugellagern<br>Z 120 DIN 612           |                 |             |           |          |
| 4         | 432      | 021 F 34 705-93  | 1 Buchse                                 |                 |             | 4         | 3        |
|           |          | —                | 1 Zylinderstift<br>8 m 6×8 DIN 7         |                 |             |           |          |
| 4         | 434      | 021 D 34 705-48  | 1 Nutmutter                              |                 |             | 4         |          |
| 4         | 435      | 021 E 34 705-81  | 1 Sicherungsblech                        |                 |             | 4         |          |
| 4         | 436      | 021 C 34 705-13  | 1 Tellerrad                              |                 |             |           |          |
| 4         | 437      | 021 D 34 705-20  | 6 Ausgleichritzeln                       |                 |             |           |          |
| 4         | 438      | 021 F 34 705-262 | 6 Keilen                                 |                 |             | 4         |          |
| 4         | 439      | 021 F 34 705-117 | 6 Anlaufringen                           |                 |             | 5         |          |
|           |          | —                | 6 Zylinderstiften<br>3 m 6×10 DIN 7      |                 |             | 5         |          |
| 4         | 441      | 021 F 34 705-116 | 6 Anlaufringen                           |                 |             | 4         |          |
| 4         | 442      | 021 D 34 705-21  | 6 Zahnradern                             |                 |             | 4         |          |

\*) Einbaugleich; alte Ausführungen können aufgebraucht werden



| Tafel Nr. | Bild Nr. | Erzeugteilnummer  | Benennung                                 | Stück je Gruppe | Bemerkungen                       |
|-----------|----------|-------------------|---|-----------------|-----------------------------------|
| 4         | 443      | 021 F 34 705-137  | 6 Sechskantmuttern                        |                 |                                   |
| 4         | 444      | 021 F 34 705-138  | 6 Sicherungsblechen                       |                 |                                   |
| 4         | 445      | 021 D 34 705-22   | 2 Zahnrädern                              |                 |                                   |
| 4         | 446      | 021 D 34 705-42   | 6 Schraubenbolzen                         |                 |                                   |
|           |          | —                 | 6 Kronenmuttern<br>M 14×1,5 DIN 935       |                 |                                   |
|           |          |                   | 6 Splinten 3×28 DIN 94                    |                 |                                   |
| 4         | 475      | 021 D 34 705 U 14 | 2 Lenkbremstriegel,<br>vollständig<br>mit |                 |                                   |
| 4         | 476      | 021 E 34 705-197  | 1 Büchse                                  |                 |                                   |
| 4         | 477      | 021 E 34 705-198  | 1 Büchse                                  |                 |                                   |
|           |          | —                 | 1 Zylinderstift<br>3 m 6×8 DIN 7          |                 |                                   |
| 4         | 449      | 021 C 34 705-15   | Seitenwelle                               | 2               |                                   |
|           |          |                   | <b>Lenkbremse,<br/>Öldruckbremse</b>      |                 |                                   |
| 4         | 475      | —                 | Lenkbremstriegel, vollständig<br>mit      | 2               | } Siehe<br>Ausgleich-<br>getriebe |
| 4         | 476      | —                 | 1 Büchse .....                            |                 |                                   |
| 4         | 477      | —                 | 1 Büchse .....                            |                 |                                   |
|           |          | —                 | 1 Zylinderstift<br>3 m 6×8 DIN 7 .....    |                 |                                   |
| 4         | 479      | 021 E 34 705-70   | Zwischenring .....                        | 2               |                                   |
| 5         | 480      | 021 E 34 705-84   | Federring .....                           | 2               |                                   |
| 5         | 481      | 021 C 34 705-14   | Bremsnabe .....                           | 2               |                                   |
| 4         | 482      | 021 E 34 705-72   | Nutmutter .....                           | 2               |                                   |
| 4         | 483      | 021 E 34 705-77   | Sicherungsblech .....                     | 2               |                                   |









| Tafel Nr. | Bild Nr. | Ersatzteilnummer  | Benennung  | Stück je Gruppe | Bemerkungen |
|-----------|----------|-------------------|--|-----------------|-------------|
| 5         | 486      | 021 B 34 705 U 15 | Dichtringdeckel, vollständig.<br>mit                       | 2               |             |
| 5         | 487      | 021 F 34 705-200  | 1 Dichtring  |                 |             |
|           |          | —                 | Sechskantschraube<br>M 8×15 DIN 931 . . . .                | 12              |             |
|           |          | —                 | Sicherungsblech 8,3 DIN 93                                 | 12              |             |
| 5         | 489      | A 25 782          | Innenbackenbremse, links . .<br>vollständig bestehend aus: | 1               |             |
| 5         | 490      | A 25 815          | 1 Bremschild, links<br>mit                                 |                 |             |
| 5         | 491      | A 26 090          | 2 Führungsbolzen   |                 |             |
| 5         | 492      | A 25 820          | 2 Verschlussblechen  |                 |             |
|           |          | —                 | 2 Halbbrundnieten<br>5×10 DIN 660                          |                 |             |
|           |          | —                 | 4 Scheiben 10,5 DIN 125                                    |                 |             |
|           |          | —                 | 2 Kronenmuttern<br>M 10 Kr 754                             |                 |             |
|           |          | —                 | 2 Splinten 2×22 DIN 94                                     |                 |             |
| 5         | 498      | A 25 384          | 1 Lagerbolzen  |                 |             |
|           |          | —                 | 1 Sicherungsblech<br>31 DIN 432                            |                 |             |
|           |          | —                 | 1 Sechskantmutter<br>M 30×1,5 Kr 752                       |                 |             |
| 5         | 501      | A 25 813          | 1 Bremszylinder<br>44,45 Ø, vollständig<br>mit             |                 |             |
| 5         | 502      | A 2939            | 2 Manschetten  |                 |             |
| 5         | 504      | A 11 848          | 2 Federtellern   |                 |             |
| 5         | 505      | A 3753            | 1 Druckfeder   |                 |             |



| Tafel Nr. | Bild Nr. | Erfagteilnummer | Benennung   | Stück je Gruppe | Bemerkungen |
|-----------|----------|-----------------|---|-----------------|-------------|
| 5         | 506      | A 2179          | 1 Entlüftungsventil<br>mit  |                 |             |
|           |          | A 2176          | 1 Verschlußschraube   |                 |             |
|           |          | —               | 1 Federring<br>6,6 DIN 127  |                 |             |
| 5         | 521      | 421 695 031     | 2 Bremsbacken, vollständig<br>bestehend aus je  |                 |             |
| 5         |          | A 25 814        | 1 Bremsbacke  |                 |             |
| 5         | 522      | A 25 391        | 1 Bremsbelag  |                 |             |
|           |          | A 14 906        | 10 Nieten   |                 |             |
| 5         | 526      | A 25 768        | 1 Hafen oben<br>1 Halbrundniet<br>9×40 DIN 660  |                 |             |
| 5         | 528      | A 25 769        | 1 Hafen, unten<br>1 Halbrundniet<br>9×55 DIN 660  |                 |             |
| 5         | 524      | A 25 376        | 2 Druckpfannen<br>2 Mutttern<br>M 14×1,5 Kr 752   |                 |             |
| 5         | 525      | A 25 823        | 2 Druckbolzen   |                 |             |
| 5         | 527      | A 25 660        | 1 Rückzugfeder, obere   |                 |             |
| 5         | 529      | A 25 819        | 1 Rückzugfeder, untere<br>4 Sechskantschrauben<br>M 8×14 DIN 931<br>4 Federringen 8,5 DIN 127 |                 |             |
|           |          | A 25 821        | 1 Rohrschelle   |                 |             |
|           |          | A 25 822        | 1 Lederring   |                 |             |
|           |          | —               | 1 Senfniet 4×8 DIN 661  |                 |             |
| 5         | 541      | A 25 782a       | Innenbackenbremse, rechts,<br>vollständig bestehend aus:                                      |                 |             |

| Tafel Nr. | Bild Nr. |
|-----------|----------|
| 5         | 491      |
| 5         | 492      |
| 5         | 519      |
| 5         | 522      |
| 5         | 542      |
| 5         | 543      |
| 5         | 544      |



noch: Gruppe 3

Schalt- und Lenkgetriebe

| Tafel Nr. | Bild Nr. | Ersatzteilnummer | Benennung   | Stück je Gruppe | Bemerkungen      |
|-----------|----------|------------------|---|-----------------|------------------|
|           |          | A 25 816         | 1 Bremschild, rechts mit                                      |                 |                  |
| 5         | 491      | A 26 090         | 2 Führungsbolzen  |                 |                  |
| 5         | 492      | A 25 820         | 2 Verschlussblechen   |                 |                  |
|           |          | —                | 2 Halbrundnieten 5×10 DIN 660                                 |                 |                  |
|           |          |                  | und weiteren Einzelteilen wie bei der linken Innenbadembremse |                 |                  |
|           |          | —                | Sechskantschraube M 12×12 Kr 551, 8 G..                       | 16              |                  |
|           |          | 021 F 34 705-276 | Sicherungsblech .....   | 8               |                  |
| 5         | 519      | 021 B 34 705-1   | Bremstrommel .....  | 2               |                  |
|           |          | —                | Sechskantschraube M 12×25 Kr 551, 8 G ..                      | 16              |                  |
|           |          | —                | Sicherungsblech 12,5 DIN 93 .....                             | 16              |                  |
| 5         | 522      | 021 E 34 705-261 | Deckblech .....   | 4               |                  |
|           |          | —                | Sechskantschraube M 6×10 Kr 551 .....                         | 4               |                  |
|           |          | —                | Sicherungsblech 6,2 DIN 93                                    | 4               |                  |
| 5         | 542      | —                | Durchlaßschraube  |                 | } siehe Gruppe 8 |
| 5         | 543      | —                | Dichtring .....   |                 |                  |
| 5         | 544      | —                | Dichtring .....   |                 |                  |



Tafel 6 Gruppe 3

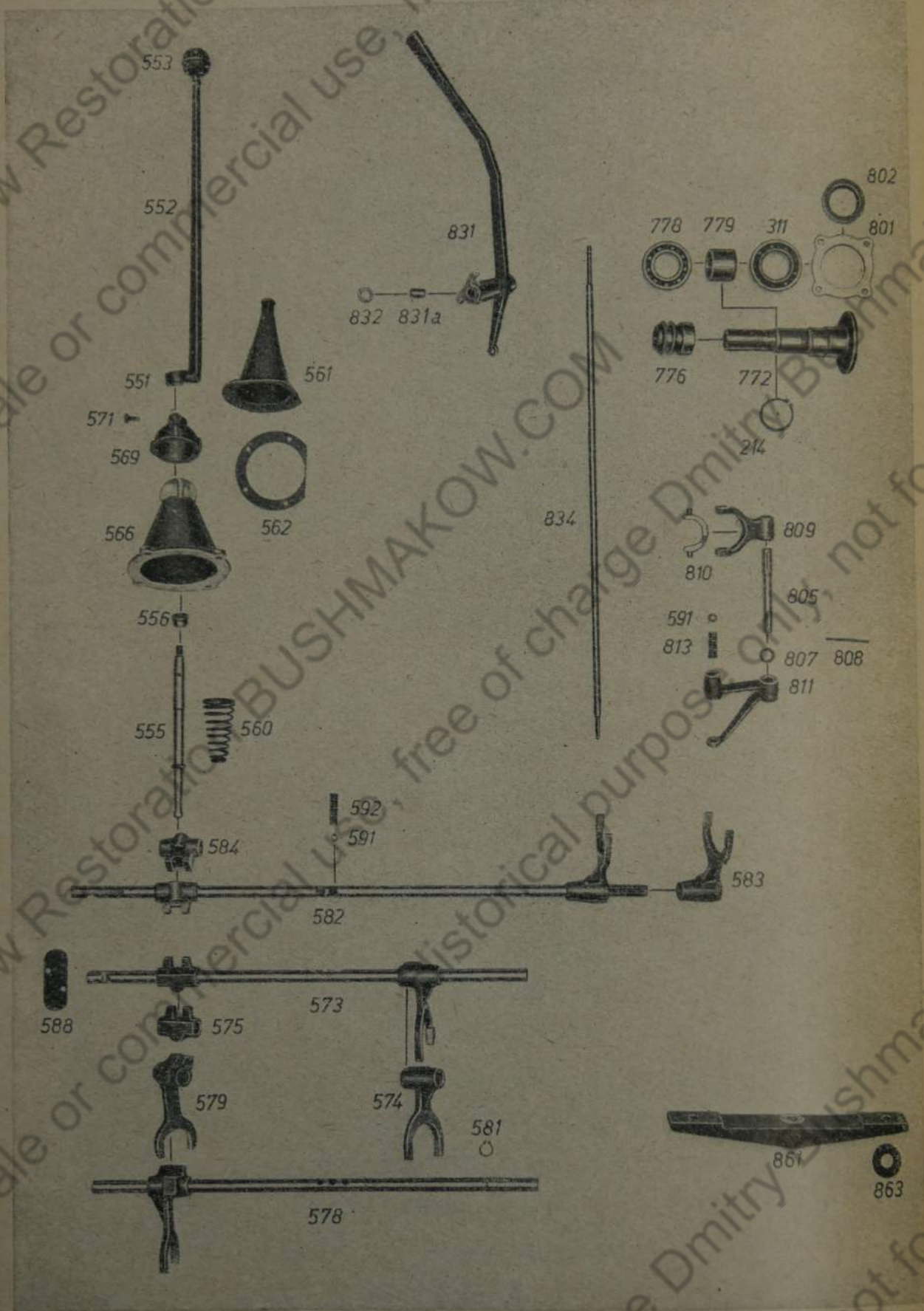



| Tafel Nr. | Bild Nr. | Ersatzteilnummer | Benennung                                    | Stück je Gruppe | Bemerkungen |
|-----------|----------|------------------|--|-----------------|-------------|
|           |          |                  | <b>Schaltung</b>                             |                 |             |
|           |          |                  | a) für Schaltgetriebe                        |                 |             |
| 6         | 551      | 421 710 021      | Handschalthebel, vollständig                 | 1               |             |
|           |          |                  | bestehend aus:                               |                 |             |
| 6         | 552      | 021 D 34 705-40  | 1 Handschalthebel                            |                 |             |
| 6         | 553      | 021 E 34 705 U 8 | 1 Knopf                                      |                 |             |
|           |          | —                | 1 Zylinderstift<br>2h 11×16 DIN 7            |                 |             |
| 6         | 555      | 021 D 34 705-44  | Schaltknüppel .....                          | 1               |             |
| 6         | 556      | 021 F 34 705-94  | Anschlagbuchse .....                         | 1               |             |
|           |          | —                | Zylinderstift A 4h 11×28<br>HgN 15 205 ..... | 1               |             |
|           |          | —                | Sechskantmutter<br>M 12 Kr 751 .....         | 1               |             |
|           |          | —                | Sicherungsblech 12,5 DIN 93                  | 1               |             |
| 6         | 560      | 021 E 34 705-86  | Druckfeder .....                             | 1               |             |
| 6         | 561      | 021 D 34 705-149 | Manschette .....                             | 1               |             |
| 6         | 562      | 021 E 34 705-68  | Rlenimblech .....                            | 1               |             |
|           |          | —                | Halbrundschraube<br>M 5×16 DIN 86 .....      | 4               |             |
|           |          | —                | Sechskantmutter<br>M 5 DIN 934 .....         | 4               |             |
|           |          | —                | Federring 5,3 DIN 127 ...                    | 4               |             |
| 6         | 566      | 021 C 34 705-289 | Schalthaube (neue Ausf.) ..                  | 1               | *)          |
| 6         | 566      | 021 C 34 705-19  | Schalthaube (alte Ausf.)                     |                 |             |
|           |          | —                | Sechskantschraube<br>M 10×25 DIN 931 .....   | 4               |             |
|           |          | —                | Sicherungsblech<br>10,3 DIN 93 .....         | 4               |             |
| 6         | 569      | 021 E 34 705 U 7 | Rappe, vollständig .....                     | 1               |             |
|           |          |                  | mit  |                 |             |
|           |          | 021 F 34 705-179 | 1 Haltestift                                 |                 |             |

\*) Einbaugleich, alte Ausführungen können aufgebraucht werden



| Tafel Nr. | Bild Nr. | Erzeuger-Nummer   | Benennung                                 | Stück je Gruppe | Bemerkungen | noch:<br>Tafel Nr. |
|-----------|----------|-------------------|---|-----------------|-------------|--------------------|
| 6         | 571      | 021 F 34 705-136  | Sechskantschraube .....                   | 1               |             |                    |
|           |          | —                 | Sicherungsblech 8,3 DIN 93                | 1               |             |                    |
| 6         | 573      | 021 D 34 705 U 9  | Schaltstange, vollständig<br>mit          |                 |             | 7                  |
| 6         | 574      | 021 D 34 705-183  | 1 Schaltgabel                             |                 |             | 7                  |
| 6         | 575      | 021 E 34 705-184  | 1 Schaltstück                             |                 |             |                    |
|           |          | 021 F 34 705-185  | 1 Schwerverspannstift                     |                 |             |                    |
|           |          | 021 F 34 705-186  | 1 Schwerverspannstift                     |                 |             |                    |
| 6         | 578      | 021 D 34 705 U 10 | Schaltstange, vollständig ..<br>mit       | 1               |             | 7                  |
| 6         | 579      | 021 D 34 705-188  | 1 Schaltgabel                             |                 |             | 7                  |
|           |          | 021 F 34 705-185  | 1 Schwerverspannstift                     |                 |             |                    |
| 6         | 581      | 021 F 34 705-133  | Klemmring .....                           | 1               |             |                    |
| 6         | 582      | 021 D 34 705 U 11 | Schaltstange, vollständig ..<br>mit       | 1               |             |                    |
| 6         | 583      | 021 D 34 705-190  | 1 Schaltgabel                             |                 |             | 7                  |
| 6         | 584      | 021 E 34 705-191  | 1 Schaltstück                             |                 |             | 7                  |
|           |          | 021 F 34 705-185  | 1 Schwerverspannstift                     |                 |             | 7                  |
|           |          | 021 F 34 705-186  | 1 Schwerverspannstift                     |                 |             | 7                  |
| 6         | 588      | 021 E 34 705-83   | Abdeckblech .....                         | 1               |             | 7                  |
|           |          | —                 | Sechskantschraube<br>M 8×15 DIN 931 ..... | 2               |             | 7                  |
|           |          | —                 | Sicherungsblech 8,3 DIN 93                | 2               |             |                    |
| 6         | 591      | 021-34 705-246    | Kugel 15 Ø .....                          | 3               |             |                    |
| 6         | 592      | 021 F 34 705-122  | Druckfeder .....                          | 3               |             |                    |
|           |          | —                 | Verschlußschraube<br>BM 18×1,5 DIN 7604   | 3               |             |                    |



noch: Gruppe 3

Schalt- und Lenkgetriebe

| Tafel Nr. | Bild Nr. | Erfassteilnummer  | Benennung                                  | Stück je Gruppe | Bemerkungen |
|-----------|----------|-------------------|--|-----------------|-------------|
|           |          |                   | b) für Lenkgetriebe                        |                 |             |
| 7         | 611      | 021 D 34 705 U 6  | Flanschlager, vollständig ..<br>mit        | 1               |             |
| 7         | 612      | 021 F 34 705-177  | 1 Dichtring                                |                 |             |
|           |          | —                 | Sechskantschraube<br>M 10×22 DIN 931 ..... | 2               |             |
|           |          | —                 | Sechskantschraube<br>M 10×30 DIN 931 ..... | 1               |             |
|           |          | —                 | Sicherungsblech<br>10,3 DIN 93 .....       | 3               |             |
| 7         | 616      | 021 D 34 705 U 33 | Schaltwelle, vollständig<br>mit            |                 |             |
| 7         | 617      | 021 F 34 705-124  | 1 Ring                                     |                 |             |
|           |          | —                 | 1 Nietstift<br>4h 11×32 DIN 7              |                 |             |
|           |          | —                 | 1 Packfeder<br>A 6×4×50 DIN 496            |                 |             |
|           |          | —                 | 1 Packfeder<br>A 6×4×25 DIN 496            |                 |             |
| 7         | 621      | 021 D 34 705-38   | Schaltgabel .....                          | 1               |             |
| 7         | 622      | 021 E 34 705-64   | Schleifbügel .....                         | 1               |             |
| 7         | 623      | 021 D 34 705-39   | Schalthebel .....                          | 1               |             |
| 7         | 591      | 021-34 705-246    | Kugel 15 Ø .....                           | 1               |             |
| 7         | 625      | 021 F 34 705-121  | Druckfeder .....                           | 1               |             |
|           |          | —                 | Verluchschraube<br>BM 18×1,5 DIN 7604      | 1               |             |
| 7         | 627      | 021 D 34 705-43   | Raste .....                                | 1               |             |
|           |          | —                 | Sechskantschraube<br>M 10×28 DIN 931 ..... | 4               |             |
|           |          | —                 | Sicherungsblech<br>10,3 DIN 93 .....       | 4               |             |
|           |          | —                 | Sechskantmutter<br>M 10 DIN 934 .....      | 2               |             |
|           |          | —                 | Nietstift<br>A 4h 11×42 HgN15205           | 1               |             |







| Tafel<br>Nr. | Bild<br>Nr. | Erfagteilnummer  | Benennung   | Stück<br>je<br>Gruppe | Bemerkungen |
|--------------|-------------|------------------|---|-----------------------|-------------|
|              |             |                  | <b>Tachometerantrieb</b>                                      |                       |             |
| 7            | 661         | 021 E 34 705-88  | Tachometerschnecke .....                                      | 1                     |             |
| 7            | 171         | 021 F 34 705-129 | Keilmutter 60a .....  | 1                     |             |
| 7            | 663         | —                | Rugellager Z 60 DIN 612                                       | 1                     |             |
| 7            | 664         | 021 F 34 705-110 | Lagering .....  | 1                     |             |
| 7            | 665         | 021 E 34 705-284 | Lagerbuchse (neue Ausf.) ..                                   | 1                     | *)          |
| 7            | 665         | 021 E 34 705-61  | Lagerbuchse (alte Ausf.) ...                                  | 1                     |             |
|              |             | —                | Sechskantschraube<br>M 6 × 20 Kr 551 .....                    | 1                     |             |
|              |             | —                | Sicherungsblech<br>6,2 DIN 93 .....                           | 1                     |             |
| 7            | 668         | 021 F 34 705-123 | Pilz .....  | 1                     |             |
| 7            | 669         | 021 F 34 705-92  | Tachoantriebswelle .....                                      | 1                     |             |
|              |             | —                | Paßfeder<br>A 4 × 3 × 22 DIN 496 ..                           | 1                     |             |
| 7            | 671         | 021 E 34 705-87  | Tachometerrißel .....   | 1                     |             |
| 7            | 672         | 021 E 34 705-287 | Deckel (neue Ausf.) .....                                     | 1                     | *)          |
| 7            | 672         | 021 B 34 705-2   | Deckel (alte Ausf.) .....                                     | 1                     |             |
|              |             | —                | Sechskantschraube<br>M 10 × 28 DIN 931 ....                   | 8                     |             |
|              |             | —                | Sechskantschraube<br>M 10 × 60 DIN 931 ....                   | 2                     |             |
|              |             | —                | Sicherungsblech<br>10,3 DIN 93 .....                          | 10                    |             |
| 7            | 676         | 021 E 34 705-251 | Papierdichtung .....  | 1                     |             |
|              |             |                  | <b>Ölpumpe</b>  |                       |             |
| 2            | 6           | —                | Lager für Pumpenantriebs-<br>welle<br>— siehe Gruppe 3 Teil 6 |                       |             |

\*) Einbaugleich, alte Ausführungen können aufgebraucht werden



| Tafel Nr. | Bild Nr. | Ersatzteilnummer  | Benennung  | Stück je Gruppe | Bemerkungen |
|-----------|----------|-------------------|--|-----------------|-------------|
| 7         | 691      | 021 D 34 705-45   | Pumpenantriebswelle . . . .<br>mit<br>1 Zylinderstift<br>8 m 6×40 DIN 7                      | 1               |             |
| 7         | 693      | 021 F 34 705-132  | Klemmring 25a . . . . .  | 1               |             |
| 7         | 694      | 021 E 34 705-69   | Lagerdeckel . . . . .  | 1               |             |
| 7         | 695      | —                 | Rugellager Z 25 DIN 612  | 1               |             |
| 7         | 696      | 021 F 34 705-128  | Klemmring 52i . . . . .  | 1               |             |
| 7         | 697      | 021 D 34 705-55   | Pumpenantriebsrad . . . . .<br>—<br>Flache Sechskantmutter<br>M 14×1,5 Kr 752 . . . . .      | 1<br>1          |             |
|           |          | 021 D 34 705-295  | Ölpumpenwelle . . . . .  | 1               |             |
| 7         | 701      | 021 F 34 705-296  | Antriebswelle . . . . .<br>—<br>Paßfeder<br>A 5×5×15 DIN 496 . . . . .                       | 1<br>1          |             |
| 7         | 707      | 021 F 34 705-100  | Scheibe . . . . .  | 1               |             |
| 7         | 708      | 021 D 34 705 U 22 | Ölpumpengehäuse (Ölfaug-<br>leitung), vollständig mit<br>2 Zylinderstiften<br>8 m 6×45 DIN 7 | 1               |             |
| 7         | 710      | 021 E 34 705-56   | Pumpendeckel, oberer . . . .   | 1               |             |
| 7         | 711      | 021 E 34 705-66   | Ölpumpenrad (Hauptrad)   | 1               |             |
| 7         | 712      | 021 F 34 705-90   | Pumpenwelle . . . . .<br>—<br>Paßfeder<br>A 6×4×30 DIN 496 . . . . .                         | 1<br>1          |             |
| 7         | 714      | 021 E 34 705-65   | Ölpumpenrad . . . . .  | 1               |             |
| 7         | 715      | 021 F 34 705-91   | Pumpenbolzen . . . . .<br>—<br>Nietstift<br>A 4h 11×34 HgN 15 205                            | 1<br>1          |             |
| 7         | 717      | 021 D 34 705-51   | Ölpumpendeckel, unterer . .  | 1               |             |
| 7         | 718      | 021 F 34 705-95   | Hülse . . . . .  | 1               |             |



| Tafel<br>Nr. | Bild<br>Nr. | Ersatzteilnummer  | Benennung   | Stück<br>je<br>Gruppe | Bemerkungen |
|--------------|-------------|-------------------|---|-----------------------|-------------|
| 7            | 719         | 021 F 34 705-119  | Druckfeder .....                                  | 1                     |             |
| 7            | 720         | 021-34 705-247    | Kugel 10 $\varnothing$ .....                      | 1                     |             |
|              |             | —                 | Splint 4 $\times$ 25 DIN 94 ....                  | 1                     |             |
|              |             | —                 | Sechskantschraube<br>M 8 $\times$ 62 DIN 931 .... | 4                     |             |
|              |             | —                 | Sicherungsblech 8,3 DIN 93                        | 4                     |             |
|              |             | —                 | Hohlschraubstutzen<br>B 13 DIN 7624 .....         | 1                     |             |
| 7            | 725         | 021 E 34 705 U 28 | Öldruckleitung, vollständig                       | 1                     |             |
|              |             | —                 | Hohlschraube<br>B 13 DIN 7623 .....               | 1                     |             |
|              |             | —                 | Dichtring<br>A 18 $\times$ 24 DIN 7603 ...        | 2                     |             |
| 7            | 729         | 021 D 34 705-49   | Steigrohr .....                                   | 1                     |             |
| 7            | 730         | 021 E 34 705-67   | Schraubstutzen .....                              | 1                     |             |
|              |             | —                 | Berschlusmutter<br>BM 16 $\times$ 1,5 DIN 7605    | 1                     |             |
|              |             | —                 | Dichtring<br>A 16 $\times$ 22 DIN 7603 ...        | 3                     |             |
|              |             | —                 | Dichtring<br>A 18 $\times$ 24 DIN 7603            | 1                     |             |
| 7            | 734         | 021 D 34 705 U 26 | Öldruckleitung, vollständig                       | 1                     |             |
| 7            | 735         | 021 D 34 705 U 27 | Öldruckleitung, vollständig                       | 1                     |             |
| 7            | 736         | 021 D 34 705 U 25 | Öldruckleitung, vollständig                       | 1                     |             |
|              |             | —                 | Sechskantschraube<br>M 6 $\times$ 10 Kr 551 ..... | 1                     |             |
| 7            | 738         | 021 F 34 705-115  | Befestigungshelle .....                           | 1                     |             |
|              |             | —                 | Sicherungsblech 6,2 DIN 93                        | 1                     |             |
| 7            | 740         | 021 E 34 705 U 29 | Siebkorb, vollständig .....                       | 1                     |             |
| 7            | 741         | 021 E 34 705-85   | Druckfeder .....                                  | 1                     |             |



| Tafel Nr. | Bild Nr. | Ersatzteilnummer  | Benennung                                  | Stück je Gruppe | Bemerkungen      |
|-----------|----------|-------------------|--|-----------------|------------------|
|           |          |                   | <b>Seilwindenantrieb und Schaltung</b>     |                 |                  |
|           |          |                   | a) Seilwindenantrieb                       |                 |                  |
| 2         | 46       | —                 | Nebenantriebgehäuse.....                   |                 | } siehe Gruppe 3 |
| 2         | 49       | —                 | Dichtung .....                             |                 |                  |
| 6         | 772      | 021 D 34 705-34   | Flanschwelle .....                         | 1               |                  |
|           |          | —                 | Sechskantschraube<br>M 8×20 SKr 551 .....  | 6               |                  |
|           |          | —                 | Kronenmutter M 8 Kr 754                    | 6               |                  |
|           |          | —                 | Splint 2×18 DIN 94 .....                   | 6               |                  |
| 6         | 776      | 021 D 34 705-33   | Rupplungsmuffe .....                       | 1               |                  |
| 6         | 214      | 021 F 34 705-131  | Klemmring 40a .....                        | 1               |                  |
| 6         | 778      | Z 40 DIN 612      | Rugellager .....                           | 1               |                  |
| 6         | 779      | 021 F 34 705-96   | Abstandbuchse .....                        | 1               |                  |
| 6         | 311      | Z 45 DIN 612      | Rugellager .....                           | 1               |                  |
| 6         | 801      | 021 F 34 705 U 17 | Dichtringdeckel, vollständig<br>mit        | 1               |                  |
| 6         | 802      | 021 F 34 705-204  | 1 Dichtring                                |                 |                  |
|           |          | —                 | Sechskantschraube<br>M 10×20 DIN 931 ..... | 4               |                  |
|           |          | —                 | Sicherungsblech<br>10,3 DIN 93 .....       | 4               |                  |
| 6         | 805      | 021 F 34 705-89   | Schaltwelle .....                          | 1               |                  |
|           |          | —                 | Paßfeder<br>A 5×3×30 DIN 496 ..            | 2               |                  |
| 6         | 807      | 021 F 34 705-114  | Scheibe .....                              | 1               |                  |
| 6         | 808      | 021-34 705-249    | Filzstreifen 4□×70 lg. ....                | 1               |                  |
| 6         | 809      | 021 E 34 705-63   | Schaltgabel .....                          | 1               |                  |
| 6         | 810      | 021 E 34 705-60   | Schleifbügel .....                         | 1               |                  |



| Tafel<br>Nr. | Bild<br>Nr. | Erfagteilnummer   | Benennung   | Stück<br>je<br>Gruppe | Bemerkungen |
|--------------|-------------|-------------------|---|-----------------------|-------------|
| 6            | 811         | 021 D 34 705 U 30 | Schalthebel, vollständig ...                        | 1                     |             |
| 6            | 591         | 021-34 705-246    | Kugel 15 $\varnothing$ .....                        | 1                     |             |
| 6            | 813         | 021 F 34 705-120  | Druckfeder .....                                    | 1                     |             |
|              |             | —                 | Berschlussschraube<br>BM 18 $\times$ 1,5 DIN 7604 . | 1                     |             |
|              |             |                   | b) S c h a l t u n g                                |                       |             |
| 6            | 831         | 021 C 34 705 U 31 | Handhebel, vollständig ....<br>mit                  | 1                     |             |
| 6            | 831a        | 021 F 34 705-274  | 2 Buchsen (neue Ausf.) oder                         | }                     | *)          |
| 6            | 831a        | 021 F 34 705-241  | 2 Buchsen (alte Ausf.) ...                          |                       |             |
| 6            | 832         | 021 F 34 705-143  | Stellring .....                                     | 1                     |             |
|              |             | —                 | Nietstift<br>A 4h 11 $\times$ 28 HgN 15205          | 1                     |             |
| 6            | 834         | 021 F 34 705 U 32 | Zugstange, vollständig ....                         | 1                     |             |
|              |             | —                 | Sechskantmutter<br>M 8 DIN 934 .....                | 4                     |             |
|              |             | —                 | Winkelgelenk<br>A 13 Kr 1802 .....                  | 2                     |             |
|              |             |                   | <b>Getriebeaufhängung</b>                           |                       |             |
| 6            | 861         | 021 D 34 705-41   | Brücke .....  | 1                     |             |
|              |             | —                 | Sechskantschraube<br>M 16 $\times$ 78 SKr 551 ....  | 1                     |             |
| 6            | 863         | 021-34 705-252    | Beilegscheibe .....                                 |                       | nach Bedarf |
|              |             | —                 | 50 $\times$ 1,5, 17 $\varnothing$ Loch              |                       |             |
|              |             | —                 | Kronenmutter<br>M 16 Kr 753 .....                   | 1                     |             |
|              |             | —                 | Splint 4 $\times$ 30 DIN 94 ....                    | 1                     |             |
|              |             | —                 | Schrauben<br>M 14 $\times$ 52 SKr 551 ....          | 2                     |             |
|              |             | —                 | Kronenmutter<br>M 14 DIN 935 .....                  | 2                     |             |
|              |             | —                 | Splint 3 $\times$ 28 DIN 94 ....                    | 2                     |             |

\*) Einbaugleich, alte Ausführungen können aufgebraucht werden



Tafel 8 Gruppe 4

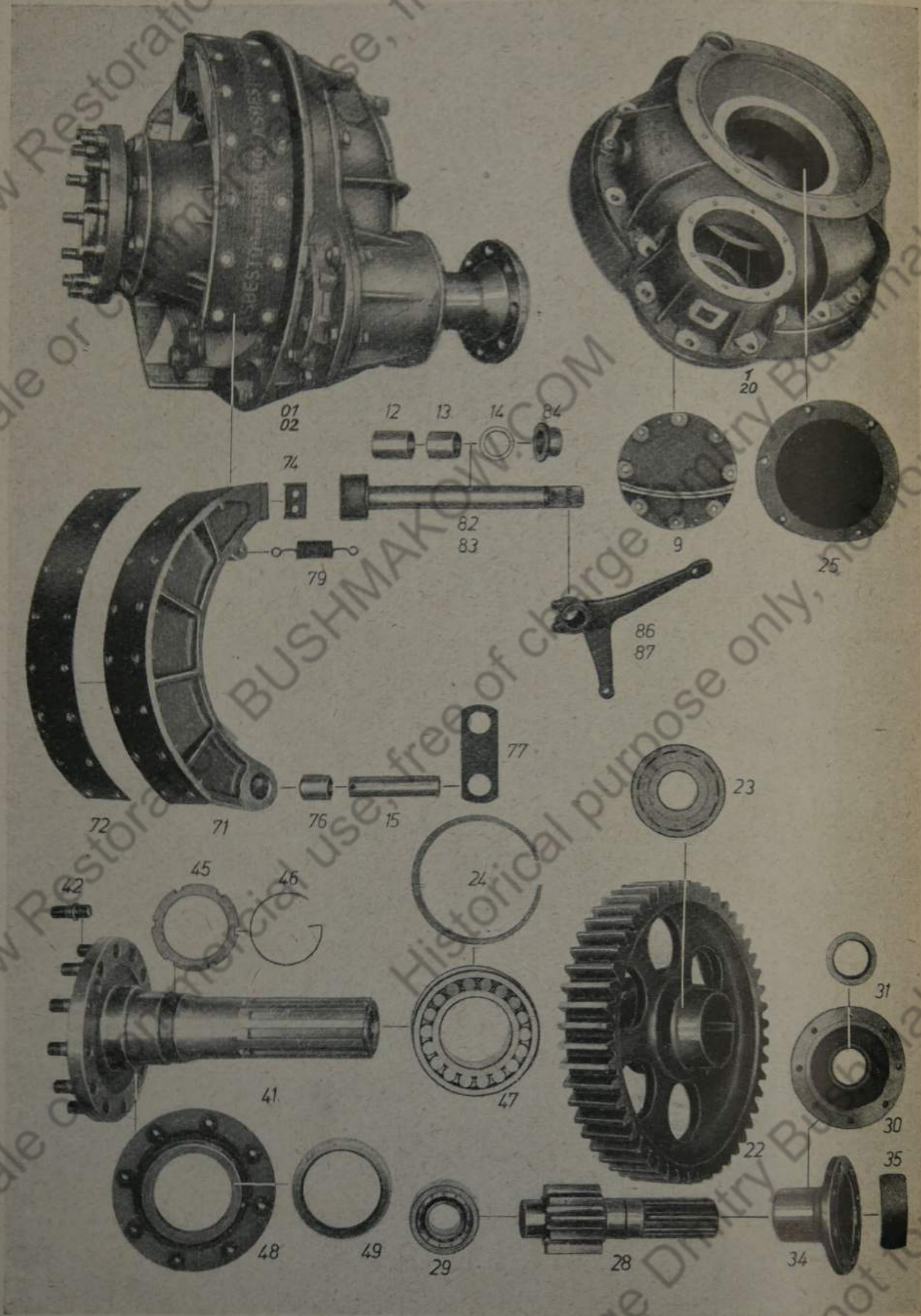



## Gruppe 4

## Triebbradantrieb (Kettenantrieb)

| Tafel Nr. | Bild Nr. | Ersatzteilnummer | Benennung   | Stück je Gruppe | Bemerkungen |
|-----------|----------|------------------|---|-----------------|-------------|
|           |          |                  | <b>Antrieb</b>  |                 |             |
| 8         | 01       | 421 500 020      | Triebbradantrieb, linker, vollständig (ohne Triebbrad) bestehend aus: | 1               |             |
| 8         | 1        | 021 B 34 706 U 3 | 1 Gehäuse, linkes vollständig<br>mit                                  |                 |             |
|           |          | —                | 2 Zylinderstiften<br>13 m 6×24 DIN 7                                  |                 |             |
|           |          | —                | 2 Zylinderstiften<br>6h 11×14 DIN 7                                   |                 |             |
|           |          | —                | 15 Sechskantschrauben<br>M 16×52 Kr 551, 8 G                          |                 |             |
|           |          | —                | 15 Sicherungsblechen<br>16,5 DIN 93                                   |                 |             |
|           |          | —                | 18 Sechskantschrauben<br>M 14×50 DIN 931,<br>8 G                      |                 |             |
|           |          | —                | 18 Federringe<br>15 DIN 127   |                 |             |
|           |          | —                | 18 Sicherungsblechen<br>14,5 DIN 93                                   |                 |             |
| 8         | 9        | 021 D 34 706-27  | 1 Deckel  |                 |             |
|           |          | —                | 8 Sechskantschrauben<br>M 10×22 DIN 931                               |                 |             |
|           |          | —                | 8 Sicherungsblechen<br>10,3 DIN 93                                    |                 |             |
| 8         | 12       | 021 E 34 706-28  | 1 Büchse  |                 |             |
| 8         | 13       | 021 E 34 706-29  | 1 Büchse  |                 |             |
| 8         | 14       | 021 F 34 706-30  | 2 Dichttringen  |                 |             |
| 8         | 15       | 021 F 34 706-31  | 2 Bolzen  |                 |             |
|           |          | —                | 2 Nietstiften A 8h<br>11×64 Hgn 15 205                                |                 |             |
|           |          | 021 E 34 706-65  | 1 Entlüftungstutzen   |                 |             |



## noch: Gruppe 4

## Triebradantrieb (Kettenantrieb)

| Tafel<br>Nr. | Bild<br>Nr. | Erfagteilnummer  | Benennung                                    | Stück<br>je<br>Gruppe | Bemerkungen |
|--------------|-------------|------------------|--|-----------------------|-------------|
| 8            | 22          | 021 B 34 706-1   | 1 Stirnrad                                   |                       |             |
| 8            | 23          | —                | 2 Zylinderrollenlager<br>NJL 110 DIN 5412    |                       |             |
| 8            | 24          | 021 E 34 706-12  | 1 Klemmring                                  |                       |             |
| 8            | 25          | 021 C 34 706-3   | 1 Dedel                                      |                       |             |
|              |             | —                | 6 Sechskantschrauben<br>M 10×22 DIN 931      |                       |             |
|              |             | —                | 6 Sicherungsblech<br>10,3 DIN 93             |                       |             |
| 8            | 28          | 021 D 34 706-4   | 1 Rißel                                      |                       |             |
| 8            | 29          | 021 E 34 706-16  | 2 Tonnenlager                                |                       |             |
| 8            | 30          | 021 E 34 706 U 7 | 1 Zentrierdeckelvollständig<br>mit           |                       |             |
| 8            | 31          | 021 F 34 706-42  | 1 Dichtring                                  |                       |             |
|              |             | —                | 8 Sechskantschrauben<br>M 10×22 DIN 931      |                       |             |
|              |             | —                | 8 Sicherungsblech<br>10,3 DIN 93             |                       |             |
| 8            | 34          | 021 D 34 706-5   | 1 Kupplungsflansch                           |                       |             |
| 8            | 35          | 021 E 34 706-9   | 1 Abstandscheibe                             |                       |             |
|              |             | —                | 8 Sechskantschrauben<br>M 16×42 Skr 551, 8 G |                       |             |
|              |             | —                | 8 Kronenmutter<br>M 16 Kr 754                |                       |             |
|              |             | —                | 8 Splint 4×30 DIN 94                         |                       |             |
| 8            | 41          | 021 C 34 706 U 2 | 1 Triebradwelle<br>vollständig<br>mit        |                       |             |
| 8            | 42          | 021 F 34 706-24  | 12 Bundschrauben                             |                       |             |
|              |             | —                | 12 Sechskantmuttern<br>M 20×1,5 Kr 751       |                       |             |
|              |             | —                | 12 Sicherungsblech<br>21 DIN 93              |                       |             |



| Tafel Nr. | Bild Nr. | Ersatzteilnummer | Benennung                                   | Stück je Gruppe | Bemerkungen  |
|-----------|----------|------------------|---|-----------------|--|
| 8         | 45       | 021 E 34 706-14  | 1 Nutmutter                                 |                 |  |
| 8         | 46       | 021 E 34 706-15  | 1 Hafenspringring                           |                 |  |
| 8         | 47       | 021 E 34 706-17  | 1 Pendelrollenlager                         |                 |  |
| 8         | 48       | 021 D 34 706 U 5 | 1 Dichtringdeckel<br>mit                    |                 |  |
| 8         | 49       | 021 F 34 706-37  | 1 Dichtring                                 |                 |  |
|           |          | —                | 8 Sechskantschrauben<br>M 12×35 Kr 551, 8 G |                 |  |
|           |          | —                | 8 Sicherungsblech<br>12,5 DIN 93            |                 |  |
| 8         | 71       | 021 B 34 706 U 4 | 2 Bremsbacken, vollständig<br>mit je        |                 |  |
| 8         | 76       | 021 F 34 706-35  | 1 Büchse                                    |                 |  |
| 8         | 72       | 021 D 34 706-57  | 2 Bremsbelägen . . . . .                    |                 |  |
|           |          | 021 F 34 706-58  | 16 Rohrniete . . . . .                      |                 |  |
| 8         | 74       | 021 E 34 706-34  | 2 Druckplatte . . . . .                     |                 | } bei Bestellen<br>von vollst.<br>Bremsbacken<br>stets mit-<br>bestellen |
|           |          | —                | 2 Senfschraube<br>M 10×18 DIN 63 . . . . .  |                 |  |
| 8         | 77       | 021 E 34 706-13  | 1 Lasche                                    |                 |  |
|           |          | —                | 2 Splinte 8×50 DIN 94                       |                 |  |
| 8         | 79       | 021 D 34 706-8   | 1 Zugfeder                                  |                 |  |
|           |          | —                | 2 Bolzen<br>8h 11×40×30 DIN1433             |                 |  |
|           |          | —                | 4 Splint 2×12 DIN 94                        |                 |  |
| 8         | 82       | 021 D 34 706-6   | 1 Bremsnockenwelle, linke                   |                 |  |



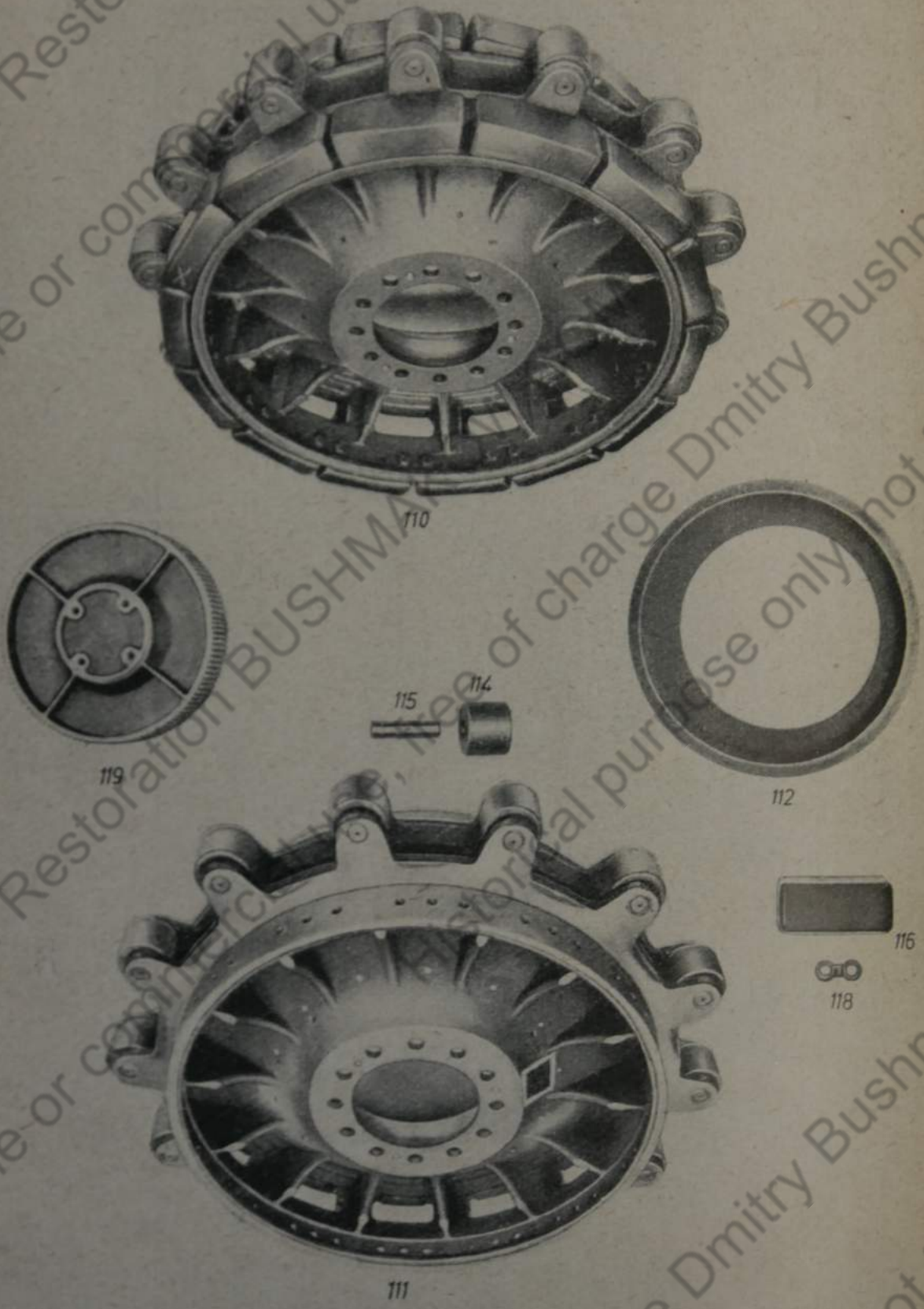



| Tafel<br>Nr. | Bild<br>Nr. | Erfagteilnummer                         | Benennung   | Stück<br>je<br>Gruppe | Bemerkungen                                    |
|--------------|-------------|---|---|-----------------------|--|
| 8            | 84          | 021 E 34 706-10<br>—                    | 1 Bundhülse<br>1 Nietstift<br>A 5h 11 × 52 Hgn 15205  |                       |  |
| 8            | 86          | 021 B 34 706-1<br>—<br>—                | 1 Bremshebel, links<br>1 Sechskantschraube<br>M 12 × 68 Kr 551, 8 G<br>1 Kronenmutter<br>M 12 Kr 753<br>1 Splint 3 × 25 DIN 94      |                       |  |
| 8            | 02          | 421 500 030                             | Triebbradantrieb, rechter...<br>vollständig (ohne Triebbrad)<br>Einzelteile wie Linksausfüh-<br>rung mit folgenden Ande-<br>rungen: | 1                     |  |
| 8            | 20          | 021 B 34 707 U 1                        | 1 Gehäuse, rechts .....   |                       | Einzelteile<br>wie beim<br>linken Ge-<br>häuse |
| 8            | 83          | 021 D 34 707-1<br>021 B 34 707-4        | 1 Bremsnockenwelle,<br>rechts<br>1 Bremshebel, rechts   |                       |  |
|              |             |   | <b>Triebbrad</b>  |                       |  |
| 9            | 110         | 421 505 010                             | Triebbrad, vollständig .....  | 2                     |  |
|              |             |   | bestehend aus:  |                       |  |
| 9            | 111         | 021 C 34 706 U 8                        | 1 Triebbrad<br>mit  |                       |  |
| 9            | 112         | 021 D 34 706-60<br>021 E 34 706-61<br>— | 1 Ölfangblech<br>1 Dichtung<br>28 Halbrundniete<br>4 × 28 DIN 660   |                       |  |
| 9            | 114         | 021 E 34 706-44                         | 14 Rollen   |                       |  |
| 9            | 115         | 021 F 34 706-45                         | 14 Bolzen   |                       |  |



| Tafel Nr. | Bild Nr. | Ersatzteilnummer  | Benennung                                    | Stück je Gruppe | Bemerkungen  |
|-----------|----------|-------------------|--|-----------------|--------------|
|           |          | 021 F 34 706-56   | 1 Schaulochdeckel                            |                 |              |
|           |          | —                 | 2 Sechskantschrauben<br>M 6×12 Kr 551        |                 |              |
|           |          | —                 | 2 Federringen<br>6,6 DIN 127                 |                 |              |
| 9         | 116      | 021 D 34 706 U 9  | 28 Gummi-segmenten<br>WT 500                 |                 |              |
|           |          | —                 | 56 Sechskantschrauben<br>M 12×28 Kr 551,8G   |                 |              |
| 9         | 118      | 021 E 34 706-49   | 28 Sicherungsblechen                         |                 |              |
| 9         | 119      | 021 B 34 706 U 10 | Radkappe (neue Ausf.) . . .                  | 2               | *)           |
| 9         | 119      | 021 B 34 706-2    | Radkappe (alte Ausf.) . . . .                |                 |              |
|           |          | —                 | Sechskantschraube<br>M 10×35 DIN 931 . . . . | 8               |              |
|           |          | —                 | Sicherungsblech<br>10,3 DIN 93 . . . . .     | 8               |              |
|           |          | —                 | Unterlagen für Gummi-<br>segmente . . . . .  |                 | f. Gruppe 21 |

\*) Einbaugleich, alte Ausführungen können aufgebraucht werden, hierzu jedoch 4 Sicherungsbleche 10,5 DIN 432 und 4 Sicherungsbleche 10,3 DIN 93



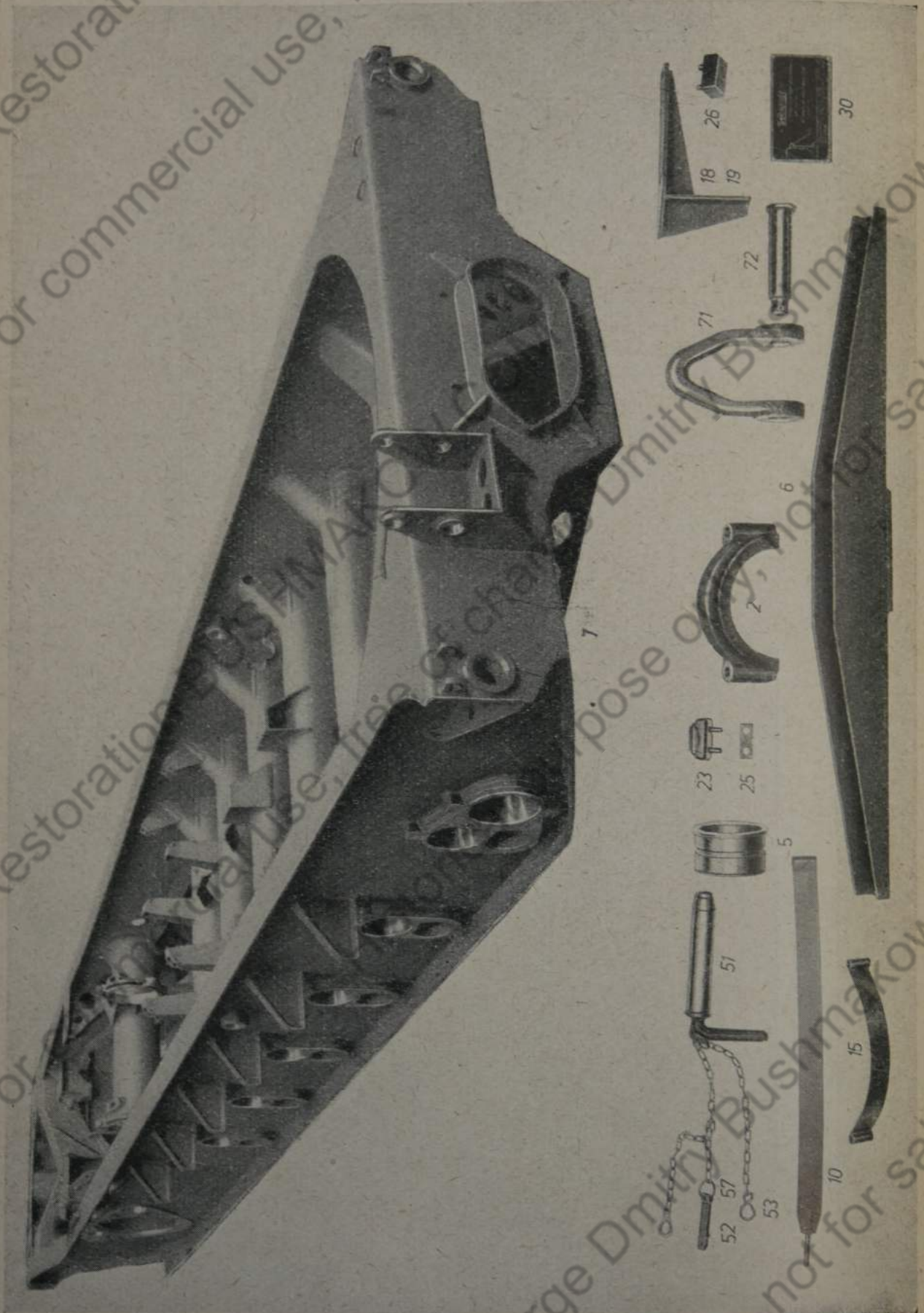



Gruppe 5

Rahmen

| Tafel Nr. | Bild Nr. | Ersatzteilnummer  | Benennung  | Stück je Gruppe | Bemerkungen |
|-----------|----------|-------------------|--|-----------------|-------------|
|           |          |                   | <b>Rahmen</b>  |                 |             |
| 10        | 1        | 021 B 34 712      | Rahmen, vollständig (Längsträger mit Anschlägen, Querträgern, Rohrachsen, Motorstützen, Lagerdeckel und Büchsen) | 1               |             |
|           |          |                   | mit  |                 |             |
| 10        | 2        | 021 D 34 712-5    | 2 Lagerdeckeln   |                 |             |
|           |          | —                 | 4 Sechskantschrauben<br>M 16×1,5×110 Kr 551  |                 |             |
|           |          | —                 | 4 Sicherungsblechen<br>17 DIN 93   |                 |             |
| 10        | 5        | 021 E 34 712-15   | 2 Büchsen  |                 |             |
| 10        | 6        | 021 D 34 712 U 11 | Träger, vollständig .....  | 1               |             |
|           |          | —                 | Sechskantschraube<br>M 14×30 SKr 551 ....  | 2               |             |
|           |          | —                 | Kronenmutter M 14 DIN 935  | 2               |             |
|           |          | —                 | Splint 3×28 DIN 94 ....  | 2               |             |
| 10        | 10       | 021 E 34 712 U 19 | Spannband, oberes, für<br>Druckluftbehälter, voll-<br>ständig .....  | 4               |             |
|           |          | —                 | Bolzen<br>10×60×51 DIN 1433 ...  | 4               |             |
|           |          | —                 | Splint 3×15 DIN 94 ....  | 8               |             |
|           |          | —                 | Mutter M 10 DIN 934 ....   | 4               |             |
|           |          | —                 | Sicherungsblech<br>10,5 DIN 93 .....   | 4               |             |
| 10        | 15       | 021 E 34 712-25   | Spannband, unteres, für<br>Druckluftbehälter .....   | 4               |             |
|           |          | —                 | Bolzen<br>10×60×51 DIN 1433 ...  | 8               |             |
|           |          | —                 | Splint 3×15 DIN 94 .....   | 16              |             |



| Tafel Nr. | Bild Nr. | Ersatzteilnummer  | Benennung                                       | Stück je Gruppe | Bemerkungen |
|-----------|----------|-------------------|---|-----------------|-------------|
| 10        | 18       | 021 E 34 712 U 15 | Anschlag, links, vollständig.                   | 1               |             |
| 10        | 19       | 021 E 34 712 U 16 | Anschlag, rechts, vollständig                   | 1               |             |
|           |          | —                 | Sechskantschraube<br>M 14×30 DIN 931 . . . . .  | 4               |             |
|           |          | —                 | Sechskantmutter<br>M 14 DIN 934 . . . . .       | 4               |             |
|           |          | —                 | Sicherungsblech<br>14,5 DIN 93 . . . . .        | 4               |             |
| 10        | 23       | 021 E 34 712 U 22 | Borderachspuffer,<br>vollständig . . . . .      | 2               |             |
|           |          | —                 | Mutter M 10 DIN 934 . . . . .                   | 4               |             |
| 10        | 25       | 021 F 34 712-29   | Sicherungsblech . . . . .                       | 2               |             |
| 10        | 26       | 021 E 34 712-21   | Puffer . . . . .                                | 12              |             |
|           |          | —                 | Mutter M 10 DIN 934 . . . . .                   | 24              |             |
|           |          | —                 | Sicherungsblech 10,5 DIN 93 . . . . .           | 24              |             |
|           |          | —                 | Druschmierkopf, blank<br>A 16 Kr 1411 . . . . . | 15              |             |
| 10        | 30       | 021 D 34 712-124  | Seilwindenschild . . . . .                      | 1               |             |
|           |          | —                 | Halbrundniet<br>3×13 DIN 663 . . . . .          | 4               |             |
|           |          |                   | <b>vordere<br/>Anhängavorrichtung</b>           |                 |             |
| 10        | 51       | 021 C 34 712 U 21 | Stedbolzen, vollständig . . . . .               | 1               |             |
|           |          | 421 428 011       | 1 Sicherungskette, vollst.<br>bestehend aus:    |                 |             |
| 10        | 52       | 021 E 34 712-108  | 1 Federsplint                                   |                 |             |



| Tafel<br>Nr. | Bild<br>Nr. | Erfaßteilnummer  | Benennung                                      | Stück<br>je<br>Gruppe | Bemerkungen |
|--------------|-------------|------------------|--|-----------------------|-------------|
| 10           | 53          | 021 F 34 712-109 | 1 Hafen  |                       |             |
|              |             | —                | 1 Kette 0,32 m × 3,5<br>HgN 15 422             |                       |             |
|              |             | —                | 1 Kette 0,21 × 3,5<br>HgN 15 422               |                       |             |
|              |             | —                | 1 Kette 0,36 × 3,5<br>HgN 15 422               |                       |             |
| 10           | 57          | 021 F 34 712-112 | 2 Ringen                                       |                       |             |
|              |             | —                | 1 Karabinerhafen<br>50 HgN 15 603 verzinkt     |                       |             |
|              |             |                  | <b>Verladevorrichtung</b>                      |                       |             |
| 10           | 71          | 021 C 34 712-4   | Bügel .....                                    | 2                     |             |
| 10           | 72          | 021 E 34 712-16  | Bolzen.....                                    | 2                     |             |
|              |             | —                | Flache Kronenmutter<br>M 30 × 1,5 Kr 854 ..... | 2                     |             |
|              |             | —                | Splint 6 × 55 DIN 94 .....                     | 2                     |             |



Tafel 11. Gruppe 6

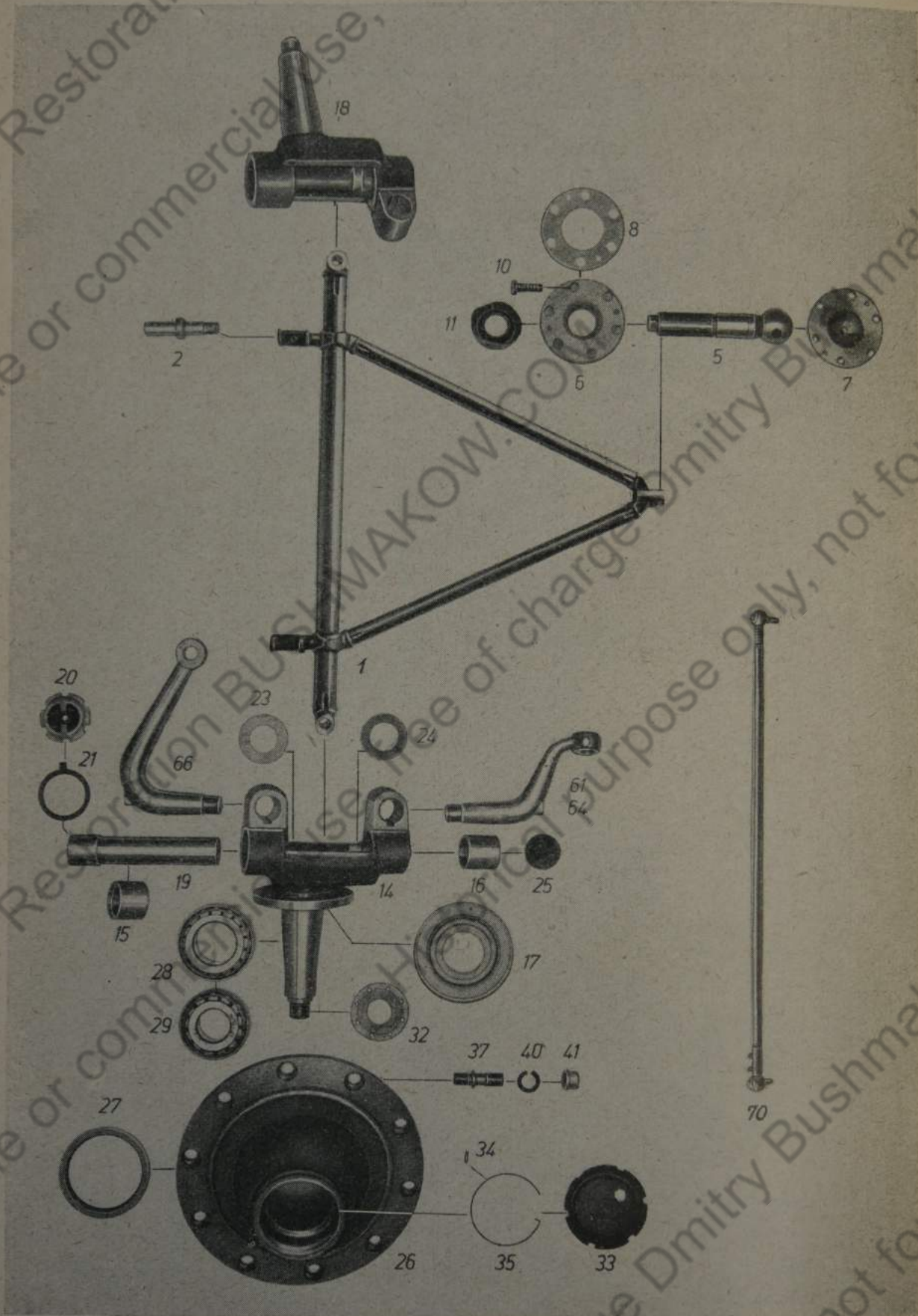



Gruppe 6

Vorderachse und Stoßdämpfer

| Tafel Nr. | Bild Nr. | Ersatzteilnummer | Benennung  | Stück je Gruppe | Bemerkungen   |
|-----------|----------|------------------|--|-----------------|---------------|
|           |          |                  | <b>Faustachse, Achschenkeln<br/>und Vorderradnaben</b> |                 |               |
| 11        | 1        | 021 B 34 713 U 1 | Achsdreieck (Vorderachse),<br>vollständig .....        | 1               |               |
|           |          |                  | mit  |                 |               |
| 11        | 2        | 021 F 34 713-44  | 2 Bolzen   |                 |               |
|           |          | —                | 2 Nietstiften<br>B 6 h 11×42<br>HgN 15 205             |                 |               |
|           |          | —                | Sechskantschraube<br>M 12×65 SKr 551 .....             | 2               |               |
|           |          | —                | Kronenmutter M 12 Kr 753                               | 2               |               |
|           |          | —                | Splint 3×25 DIN 94 .....                               | 2               |               |
| 11        | 5        | 021 D 34 713-13  | Kugelfopf .....  | 1               |               |
| 11        | 6        | 021 D 34 713-14  | Kugelfassung .....                                     | 1               |               |
| 11        | 7        | 021 D 34 713-15  | Kugelpfanne .....                                      | 1               |               |
| 11        | 8        | 021 E 34 713-16  | Ausgleichscheibe 0,2 dick ...                          |                 | } nach Bedarf |
| 11        | 8        | 021 E 34 713-66  | Ausgleichscheibe, 0,32 dick ..                         |                 |               |
|           |          | —                | Blanke Senkschraube<br>M 8×20 DIN 63 .....             | 2               |               |
| 11        | 10       | 021 F 34 713-32  | Sechskantschraube .....                                | 6               |               |
| 11        | 11       | 021 E 34 713-17  | Manschette .....                                       | 1               |               |
|           |          | 021 F 34 713-35  | Schlauchbinder .....                                   | 1               |               |
|           |          | 021-34 713-37    | Band 9×0,3, 600 lg. ....                               | 1               |               |
| 11        | 14       | 021 C 34 713 U 2 | Achschenkel, links, vollständig                        | 1               |               |
|           |          |                  | mit  |                 |               |
| 11        | 15       | 021 E 34 713-46  | 1 zusammengesetzten<br>Büchse, obere                   |                 |               |
| 11        | 16       | 021 E 34 713-47  | 1 zusammengesetzten<br>Büchse, untere                  |                 |               |



| Tafel<br>Nr. | Bild<br>Nr. | Ersatzteilnummer | Benennung                                   | Stück<br>je<br>Gruppe | Bemerkungen  |
|--------------|-------------|------------------|---|-----------------------|--|
| 11           | 17          | 021 F 34 713-48  | 1 Labyrinth-Dichtung                        |                       |  |
| 11           | 18          | 021 C 34 713 U 3 | Achsschenkel, rechts,<br>vollständig .....  | 1                     | mit Einzel-<br>teilen wie<br>beim linken<br>Achsschenkel |
| 11           | 19          | 021 D 34 713-7   | Achsschenkelbolzen .....                    | 2                     |  |
| 11           | 20          | 021 E 34 713-19  | Berschlussschraube .....                    | 2                     |  |
| 11           | 21          | 021 E 34 713-20  | Sicherungsblech .....                       | 2                     |  |
|              |             | —                | Drudschmierkopf<br>A 16 Kr 1411 .....       | 2                     |  |
| 11           | 23          | 021 E 34 713-21  | Ausgleichscheibe .....                      |                       | nach Bedarf  |
| 11           | 24          | 021 F 34 713 U 5 | Drudlager, vollständig ....                 | 2                     |  |
| 11           | 25          | 021 F 34 713-30  | Berschlussscheibe .....                     | 2                     |  |
| 11           | 26          | 021 B 34 713-1   | Borderradnabe .....                         | 2                     |  |
|              |             |                  | mit   |                       |  |
| 11           | 27          | 021 F 34 713-31  | 1 Dichttring                                |                       |  |
| 11           | 28          | —                | Regelrollenlager<br>32 213 DIN 720 .....    | 2                     |  |
| 11           | 29          | —                | Regelrollenlager<br>30 310 DIN 720 .....    | 2                     |  |
|              |             | —                | Flache Kronenmutter<br>M 32×1,5 Kr 754 .... | 2                     |  |
|              |             | —                | Splint 6×60 DIN 94 .....                    | 2                     |  |
| 11           | 32          | 021 E 34 713-22  | Scheibe .....                               | 2                     |  |
| 11           | 33          | 021 D 34 713 U 4 | Dedel, vollständig .....                    | 2                     |  |
| 11           | 34          | 021 F 34 713-33  | Stift .....                                 | 2                     |  |
| 11           | 35          | 021 E 34 713-23  | Safenspringring .....                       | 2                     |  |
|              |             | —                | Drudschmierkopf<br>A 16 Kr 1411 verzinkt .. | 2                     |  |



| Tafel<br>Nr.                          | Bild<br>Nr. | Ersatzteilnummer | Benennung  | Stück<br>je<br>Gruppe | Bemerkungen |
|---------------------------------------|-------------|------------------|--|-----------------------|-------------|
| 11                                    | 37          | 021 E 34 713-26  | Radbefestigungsbolzen . . . .                    | 20                    |             |
|                                       |             | —                | Zylinderstift<br>5 h 11×12 DIN 7 . . . . .       | 20                    |             |
|                                       |             | —                | Mutter M 20×1,5 Kr 751 .                         | 20                    |             |
| 11                                    | 40          | 021 E 33 422-16  | Kugelfederring . . . . .                         | 20                    |             |
| 11                                    | 41          | 021 F 34 713-56  | Flachbundmutter . . . . .                        | 20                    |             |
| <b>Spurstange und Lenz-<br/>hebel</b> |             |                  |  |                       |             |
| 11                                    | 61          | 021 C 34 713-3   | Spurstangenhebel, linker . . .                   | 1                     |             |
|                                       |             | —                | mit<br>1 Paßfeder<br>A 12×8×50 DIN 496           |                       |             |
| 11                                    | 64          | 021 C 34 713-4   | Spurstangenhebel, rechter                        | 1                     |             |
|                                       |             | —                | mit<br>1 Paßfeder<br>A 12×8×50 DIN 496           |                       |             |
| 11                                    | 66          | 021 C 34 713-5   | Lenzhebel . . . . .                              | 1                     |             |
|                                       |             | —                | mit<br>1 Paßfeder<br>A 12×8×50 DIN 496           |                       |             |
|                                       |             | —                | Flache Kronenmutter<br>M 30×1,5 Kr 754 . . . . . | 3                     |             |
|                                       |             | —                | Splint 6×55 DIN 94 . . . . .                     | 3                     |             |
| 11                                    | 70          | 021 D 34 713-6   | Spurstange, vollst. . . . .                      | 1                     |             |
|                                       |             |                  | mit festem Kugelgehäuse<br>und                   |                       |             |
| 15                                    | 110         | 13 55 K 35       | 1 Kugelgehäuse m. Gew.                           |                       |             |
| 15                                    | 106         | 1285             | 2 oberen Kugelpfannen                            |                       |             |
|                                       |             | 1275             | 2 unteren Kugelpfannen                           |                       |             |
|                                       |             | —                | 2 Kugelzapfen<br>35×20° Kr 1831                  |                       |             |



Tafel 12 Gruppe 6

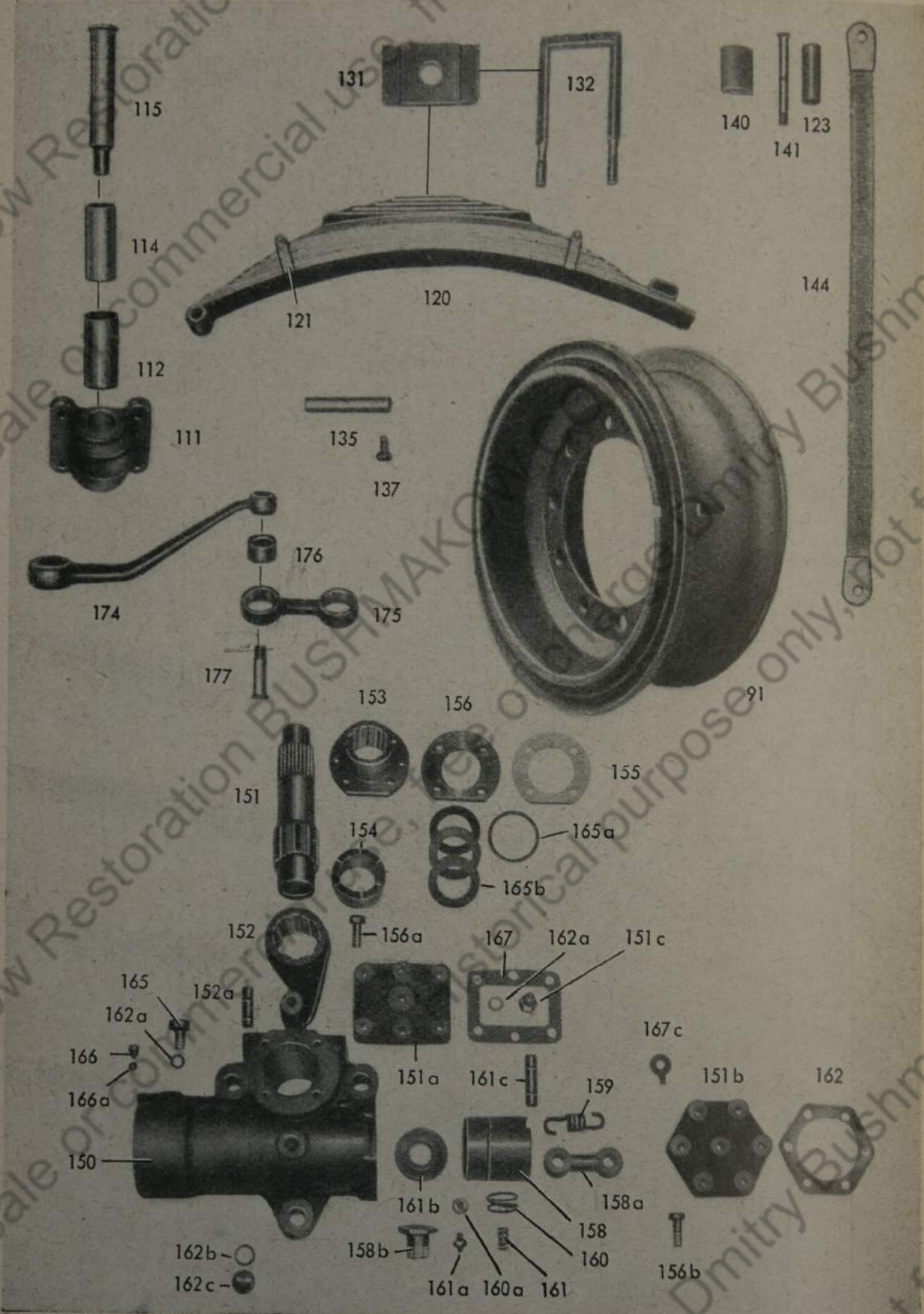



| Tafel Nr.                    | Bild Nr. | Ersatzteilnummer | Benennung   | Stück je Gruppe | Bemerkungen                 |
|------------------------------|----------|------------------|---|-----------------|-----------------------------|
| 15                           | 107      | 1315             | 2 Druckfedern   |                 |                             |
| 15                           | 109      | 4814             | 2 Verschlußmuttern  |                 |                             |
|                              |          | 2985             | 2 Sperrfedern   |                 |                             |
| 15                           | 115      | 1335             | 2 Staubkappen   |                 |                             |
| 15                           | 116      | 1345             | 2 Krallenfedern   |                 |                             |
|                              |          | —                | 2 Druckschmierköpfe<br>A 16 Kr 1411                               |                 |                             |
|                              |          | —                | 2 Sechskantschrauben<br>M 10×1×40 SKr 551                         |                 |                             |
|                              |          | —                | 2 Kronenmuttern<br>M 10×1 DIN 935                                 |                 |                             |
|                              |          | —                | 2 Splinten 2×22 DIN 94  |                 |                             |
|                              |          | —                | 2 Kronenmuttern<br>M 20×1,5 Kr 754                                |                 |                             |
|                              |          | —                | 2 Splinten 4×40 DIN 94  |                 |                             |
| <b>Vorderräder</b>           |          |                  |   |                 |                             |
| 12                           | 91       | 021 C 34 714-1   | Radscheibe mit Felge 10 <sup>v</sup> -20                          | 2               |                             |
|                              |          | 021-34 714-2     | Schlauch mit Schlangenventil für Reifen<br>11,25 — 20 extra ..... | 2               | } beim Zeugant zu bestellen |
|                              |          | 021-34 714-3     | Wulstband für Reifen<br>11,25 — 20 extra .....                    | 2               |                             |
|                              |          | —                | Niederdruckreifen<br>11,25-20 extra Kr 4685.                      | 2               |                             |
| <b>Vorderfeder und Lager</b> |          |                  |   |                 |                             |
| 12                           | 111      | 021 D 34 713 U 6 | Vorderfederlager, vollst. . . .<br>mit                            | 1               |                             |
| 12                           | 112      | 021 E 34 713-55  | 1 zusammengesetzten<br>Büchse                                     |                 |                             |
|                              |          | —                | Druckschmierkopf<br>A 16 Kr 1411 verzinkt . . .                   | 1               |                             |



| Tafel Nr. | Bild Nr. | Erfagteilnummer     | Benennung  | Stück je Gruppe | Bemerkungen |
|-----------|----------|---------------------|--|-----------------|-------------|
| 12        | 114      | 021 E 34 713-24     | Büchse .....   | 1               |             |
| 12        | 115      | 021 D 34 713-10     | Bolzen .....   | 1               |             |
|           |          |                     | mit  |                 |             |
|           |          |                     | 1 Paßstift<br>5 h 11×12 DIN 7                                    |                 |             |
|           |          |                     | Scheibe 30 DIN 125 .....   | 1               |             |
|           |          |                     | Kronenmutter<br>M 28×1,5 Kr 753 .....                            | 1               |             |
|           |          |                     | Splint 5×50 DIN 94 .....   | 1               |             |
| 12        | 120      | 021 B 34 713 U 7    | Vorderfeder, vollständig   | 1               |             |
|           |          |                     | mit  |                 |             |
| 12        | 123      | zu 021 B 34 713 U 7 | 1 Federblatt mit<br>rundem Auge und                              |                 |             |
|           |          | 021 E 34 713-59     | 1 Büchse   |                 |             |
|           |          | zu 021 B 34 713 U 7 | 1 Federblatt mit<br>langem Auge                                  |                 |             |
|           |          | zu 021 B 34 713 U 7 | weitere Federblätter (mit<br>jeweiligen Maßangaben<br>bestellen) |                 |             |
| 12        | 121      | 021 D 34 713-58     | 2 Federklammern  |                 |             |
|           |          |                     | 2 Halbrundnieten<br>8×18 DIN 660                                 |                 |             |
|           |          |                     | 1 Feder-schraube<br>BM 16×170×10-<br>Kr 4155                     |                 |             |
|           |          | 021-34 713-61       | 2 Abstandrohren 16×2,<br>91 lg.                                  |                 |             |
|           |          |                     | 2 Sechskantschrauben<br>M 10×115 DIN 931                         |                 |             |
|           |          |                     | 2 Sechskantmuttern<br>M 10 DIN 934                               |                 |             |
|           |          |                     | 1 Kronenmutter<br>M 16 Kr 753                                    |                 |             |
|           |          |                     | 1 Splint 4×30 DIN 94   |                 |             |



| Tafel<br>Nr. | Bild<br>Nr. | Erfagteilnummer  | Benennung                                      | Stück<br>je<br>Gruppe | Bemerkungen |
|--------------|-------------|------------------|--|-----------------------|-------------|
| 12           | 131         | 021 D 34 713-11  | Spannplatte .....                              | 1                     |             |
| 12           | 132         | 021 D 34 713-12  | Federbügel .....                               | 2                     |             |
|              |             | —                | Kronenmutter<br>M 18×1,5 Kr 753 .....          | 4                     |             |
|              |             | —                | Splint 4×35 DIN 94 .....                       | 4                     |             |
| 12           | 135         | 021 D 34 713-8   | Federbolzen, links .....                       | 1                     |             |
|              |             | —                | mit<br>1 Gewindestift<br>M 12×12 DIN 551 ..... |                       |             |
| 12           | 137         | 021 F 34 713-65  | Sicherungsschraube .....                       | 1                     |             |
|              |             | —                | Sicherungsblech<br>15 DIN 93 .....             | 1                     |             |
|              |             | —                | Druschmierkopf<br>A 16 Kr 1411 verzinkt ..     | 1                     |             |
| 12           | 140         | 021 E 34 713-18  | Wälzplatte .....                               | 1                     |             |
| 12           | 141         | 021 D 34 713-9   | Federbolzen, rechts .....                      | 1                     |             |
|              |             | —                | Flache Kronenmutter<br>M 16×1,5 Kr 754 .....   | 1                     |             |
|              |             | —                | Splint 4×30 DIN 94 .....                       | 1                     |             |
| 12           | 144         | 021 D 34 713 U 8 | Fanggurt, vollständig .....                    | 2                     |             |
|              |             | —                | mit<br>2 Büchsen 22×2∅; 11 Ig.                 |                       |             |
|              |             | —                | Scheibe 18 DIN 1440 .....                      | 4                     |             |
|              |             | —                | Splint 4×30 DIN 94 .....                       | 4                     |             |
|              |             |                  | <b>Stoßdämpfer</b>                             |                       |             |
| —            | —           | 021 B 41 500     | Stoßdämpfer, rechts-<br>dämpfend, vollst *)    |                       |             |
| 12           | 150         | 021 B 41 500-1   | 1 Gehäuse *)                                   |                       |             |
| 12           | 151         | 021 D 41 500-5   | 1 Welle  |                       |             |

\*) Die bildliche Darstellung Bild Nr. 150 entspricht der des rechtsdämpfenden Stoßdämpfers. Das Gehäuse ist mit einem „R“ gekennzeichnet



| Tafel<br>Nr. | Bild<br>Nr. | Erfakteilnummer | Benennung                                      | Stück<br>je<br>Gruppe | Bemerkungen |
|--------------|-------------|-----------------|--|-----------------------|-------------|
| 12           | 151a        | 021 D 41 500-2  | 1 Deckel                                       |                       |             |
| 12           | 151b        | 021 D 41 500-3  | 1 Deckel                                       |                       |             |
| 12           | 151c        | 021 F 41 500-13 | 2 Schrauben                                    |                       |             |
| 12           | 152         | 021 D 41 500-4  | 1 Daumenhebel                                  |                       |             |
| 12           | 152a        | 021 F 41 500-16 | 1 Bolzen                                       |                       |             |
| 12           | 153         | 021 D 41 500-6  | 1 Büchse, vorn                                 |                       |             |
| 12           | 154         | 021 D 41 500-7  | 1 Büchse, hinten                               |                       |             |
| 12           | 155         | 021 E 41 500-9  | 1 Dichtung (Papier)                            |                       |             |
| 12           | 156         | 021 E 41 500-8  | 1 Scheibe                                      |                       |             |
| 12           | 156a        | —               | 10 Sechskantschrauben<br>M 8×26 DIN 931        |                       |             |
| 12           | 156b        | —               | 6 Sechskantschrauben<br>M 8×20 DIN 931         |                       |             |
| 12           | 158         | 021 E 41 500    | 1 Kolben mit Ventil-<br>einlaß, vollst.<br>mit |                       |             |
| 12           | 158a        | 021 E 41 500-23 | 1 Knochen                                      |                       |             |
| 12           | 158b        | 021 F 41 500-29 | 1 Ventilverschraubung                          |                       |             |
| 12           | 159         | 021 E 41 500-25 | 2 Kolbenfedern                                 |                       |             |
| 12           | 160         | 021 E 41 500-26 | 1 Schnüffelventilfeder                         |                       |             |
| 12           | 160a        | 021 F 41 500-31 | 1 Federführung                                 |                       |             |
| 12           | 161         | 021 E 41 500-27 | 1 Hochdruckfeder                               |                       |             |
| 12           | 161a        | 021 D 41 500-28 | 1 Hochdruckventil                              |                       |             |
| 12           | 161b        | 021 F 41 500-24 | 1 Schnüffelventil                              |                       |             |
| 12           | 161c        | 021 F 41 500-30 | 1 Bolzen                                       |                       |             |
| 12           | 162         | 021 E 41 500-11 | 1 Dichtung (Papier)                            |                       |             |
| 12           | 162a        | 021-41 500-18   | 3 Dichtungen 150×10,2 ø                        |                       |             |
| 12           | 162b        | 021-41 500-19   | 2 Dichtungen<br>21 ø×16,2 ø                    |                       |             |



| Tafel Nr. | Bild Nr. | Ersatzteilnummer | Benennung                                      | Stück je Gruppe | Bemerkungen |
|-----------|----------|------------------|--|-----------------|-------------|
| 12        | 162e     | 021 F 41 500-13  | 2 Schrauben                                    |                 |             |
| 12        | 165      | 021 F 41 500-14  | 1 Schraube für Entlüfter                       |                 |             |
| 12        | 165a     | 021 F 41 500-17  | 1 Dichtung (Gummi)                             |                 |             |
| 12        | 165b     | 021-41 500-21    | 2 Dichtungen<br>54 Ø × 37 Ø (Kork)             |                 |             |
| 12        | 166      | 021 F 41 500-15  | 1 Gewindestift                                 |                 |             |
| 12        | 166a     | 021-41 500-20    | 1 Dichtung 7,8 Ø × 4 Ø                         |                 |             |
| 12        | 167      | 021 E 41 500-10  | 1 Dichtung (Papier)                            |                 |             |
| —         | —        | 021 B 41 501     | Stoßdämpfer, linksdämpfend, vollst *)          |                 |             |
| 12        | 150      | 021 B 41 501-1   | 1 Gehäuse *)                                   |                 |             |
|           |          | —                | Sechskantschraube<br>M 16 × 62 S Nr 551 .....  | 6               | } 1)        |
|           |          | —                | Kronenmutter<br>M 16 Kr 753 .....              | 6               |             |
|           |          | —                | Splint 4 × 30 DIN 94 .....                     | 6               |             |
| 12        | 174      | 021 C 34 713-2   | Stoßdämpferhebel .....                         | 2               |             |
| 12        | 175      | 021 E 34 713-25  | Hebel .....                                    | 2               |             |
| 12        | 176      | 021 F 34 713-28  | Lager .....                                    | 4               |             |
| 12        | 177      | 021 F 34 713-27  | Bolzen .....                                   | 2               |             |
|           |          | —                | Flache Kronenmutter<br>M 20 × 1,5 Kr 754 ..... | 2               |             |
|           |          | —                | Scheibe 20 DIN 1440 .....                      | 2               |             |
|           |          | —                | Splint 4 × 40 DIN 94 .....                     | 2               |             |

\*) Das Gehäuse zum linksdämpfenden Stoßdämpfer entspricht dem Spiegelbild der Abbildung Nr. 150. Das Gehäuse ist mit einem „L“ gekennzeichnet

1) Ubrige Einzelteile wie beim rechten Stoßdämpfer



Tafel 13 Gruppe 7

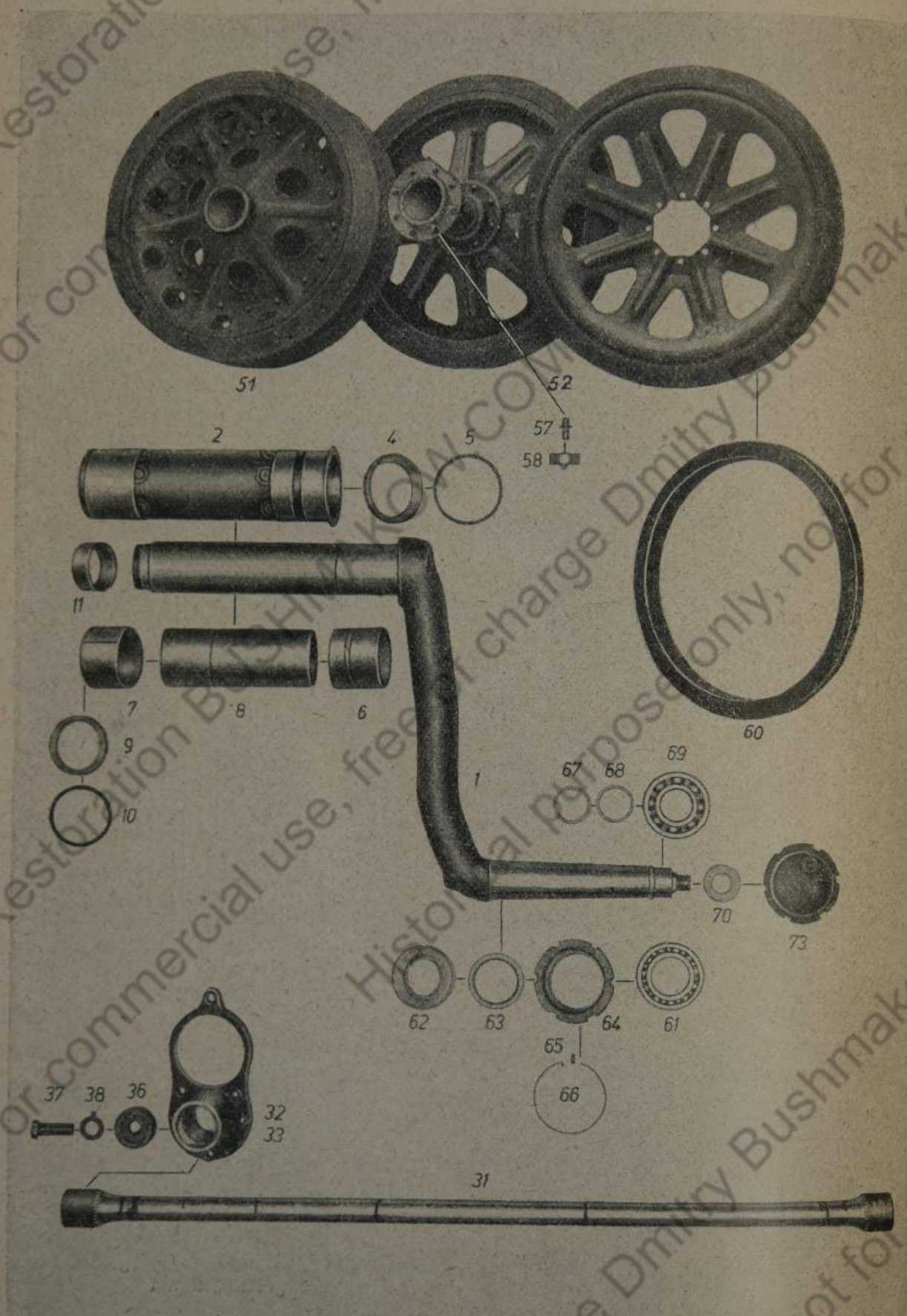



Gruppe 7

Kettenlaufwerk

| Tafel Nr. | Bild Nr. | Ersatzteilnummer  | Benennung   | Stück je Gruppe | Bemerkungen |
|-----------|----------|-------------------|---|-----------------|-------------|
|           |          |                   | <b>Laufräder</b>  |                 |             |
|           |          |                   | a) Laufradanlenkung   |                 |             |
| 13        | 1        | 021 B 34 708 U 12 | Schwingarm .....  | 12              | wahlweise   |
| 13        | 1        | 021 B 34 708 U 11 | Schwingarm .....  | 12              |             |
| 13        | 1        | 021 B 34 708-1    | Schwingarm .....  | 12              |             |
| 13        | 2        | 021 D 34 708 U 6  | Lagerhülse, vollständig .....                                 | 12              |             |
|           |          |                   | Zylinderstift<br>6 m 6 × 14 DIN 7 .....                       | 12              |             |
| 13        | 4        | 021 F 34 708-15   | Dichtungshalter, vorderer ..                                  | 12              |             |
| 13        | 5        | 021 F 34 708-17   | Dichtring .....   | 12              |             |
| 13        | 6        | 021 D 34 708-5    | Lagerbuchse .....   | 12              |             |
| 13        | 7        | 021 D 34 708-4    | Lagerbuchse .....   | 12              |             |
| 13        | 8        | 021 E 34 708-11   | Abstandrohr .....   | 12              |             |
| 13        | 9        | 021 F 34 708-14   | Dichtungshalter, hinterer ..                                  | 12              |             |
| 13        | 10       | 021 F 34 708-16   | Dichtring .....   | 12              |             |
| 13        | 11       |                   | Nutmutter<br>M 75 × 1,5 Kr 851 .....                          | 12              |             |
|           |          |                   | Saflenspringring<br>74 Kr 951 .....                           | 12              |             |
|           |          |                   | b) Laufradabfederung  |                 |             |
| 13        | 31       | 021 D 34 708-3    | Drehstabfeder .....   | 12              |             |
| 13        | 32       | 021 C 34 708-2    | Deckel, rechter .....   | 6               |             |
|           |          |                   | mit   |                 |             |
|           |          |                   | 1 Zylinderstift<br>13 m 6 × 28 DIN 7<br>(für linkes Laufwerk) |                 |             |



| Tafel Nr.    | Bild Nr. | Ersatzteilnummer | Benennung   | Stück je Gruppe | Bemerkungen  |
|--------------|----------|------------------|---|-----------------|--|
| 13           | 33       | 021 C 34 709-1   | Deckel, linker . . . . .<br>mit<br>1 Zylinderstift<br>13 m 6 × 28 DIN 7<br>(für rechtes Laufwerk) | 6               |  |
|              |          | —                | Sechskantschraube<br>M 14 × 40 DIN 931 . . . . .  | 48              |  |
|              |          | —                | Sicherungsblech<br>14,5 DIN 93 . . . . .  | 48              |  |
| 13           | 36       | 021 E 34 708-9   | Einstellring . . . . .  | 24              |  |
| 13           | 37       | 021 F 34 708-24  | Sechskantschraube . . . . .   | 24              |  |
| 13           | 38       | 021 F 34 708-23  | Sicherungsblech . . . . .   | 24              |  |
| c) Laufräder |          |                  |   |                 |  |
| 13           | 51       | 421 472 081      | Laufrad, inneres,<br>vollständig . . . . .  | 6*)             | *) wenn nicht<br>ausdrücklich<br>anders be-<br>stimmt, wer-<br>den Lauf-<br>räder stets<br>mit Rad-<br>bandagen<br>geliefert |
|              |          | bestehend aus:   |   |                 |  |
|              |          | 021 B 34 708 U 2 | 1 Laufrad   |                 |  |
| 13           | 60       | 021 D 34 708 U 9 | 2 Radbandagen   |                 |  |
| 13           | 52       | 421 472 051      | Laufrad, äußeres,<br>vollständig . . . . .  | 6*)             |  |
|              |          |                  | mit   |                 |  |
|              |          | 021 B 34 708 U 1 | 1 Nabe  |                 |  |
|              |          | 021 C 34 708 U 4 | 1 Rad   |                 |  |
|              |          | —                | 8 Halbbrundnieten<br>13 × 40 DIN 124  |                 |  |
|              |          | 021 C 34 708 U 5 | 1 Rad   |                 |  |
| 13           | 57       | 021 F 34 708-27  | 8 Bolzen  |                 |  |
| 13           | 58       | —                | 8 Federringen<br>15 DIN 127   |                 |  |
|              |          | —                | 8 Sechskantmuttern<br>M 14 × 1,5 DIN 934  |                 |  |



| Tafel<br>Nr.   | Bild<br>Nr. | Ersatzteilnummer | Benennung                                     | Stück<br>je<br>Gruppe | Bemerkungen |
|----------------|-------------|------------------|---|-----------------------|-------------|
| 13             | 60          | 021 D 34 708 U 9 | 2 Radbandagen                                 |                       |             |
| 13             | 61          | —                | Kugellager Z 60 DIN 622                       | 12                    |             |
| 13             | 62          | 021 F 34 708-13  | Radbandage                                    | 12                    |             |
| 13             | 63          | 021 F 34 708-26  | Dichttring                                    | 12                    |             |
| 13             | 64          | 021 D 34 708-6   | Dichttringhalter                              | 12                    |             |
| 13             | 65          | 021 F 34 708-30  | Stift   | 24                    |             |
| 13             | 66          | 021 E 34 708-10  | Safenringring                                 | 24                    |             |
| 13             | 67          | 021-34 708-31    | Ausgleichscheibe 59×51,<br>0,5 Werkstoffdicke |                       | nach Bedarf |
| 13             | 68          | 021 F 34 708-12  | Ring  | 12                    |             |
| 13             | 69          | —                | Kugellager, hochschultrig<br>Z 50 DIN 613     | 12                    |             |
| 13             | 70          | 021 F 34 708-22  | Scheibe                                       | 12                    |             |
|                |             | —                | Kronenmutter<br>M 28×1,5 Kr 754               | 12                    |             |
|                |             | —                | Splint 5×50 DIN 94                            | 12                    |             |
| 13             | 73          | 021 D 34 708 U 8 | Berschluss, vollständig                       | 12                    |             |
|                |             | —                | Druckschmierkopf, blank<br>A 16 Kr 1411       | 12                    |             |
| <b>Seitrad</b> |             |                  |   |                       |             |
| a) Seitrad     |             |                  |   |                       |             |
| 14             | 101         | 021 B 34 710 U 1 | Seitrad, vollständig                          | 2                     |             |
|                |             |                  | mit   |                       |             |
| 13             | 60          | 021 D 34 708 U 9 | 2 Radbandage, voll.                           |                       |             |
| 14             | 103         | 021 E 34 710-8   | Radbandage                                    | 2                     |             |
| 14             | 104         | —                | Kugellager Z 85 DIN 622                       | 2                     |             |
| 14             | 105         | 021 E 34 710 U 6 | Berschraubung, vollständig                    | 2                     |             |
|                |             |                  | mit   |                       |             |
| 14             | 105a        | 021 F 34 710-35  | 1 Dichttring                                  |                       |             |



Tafel 14 Gruppe 7

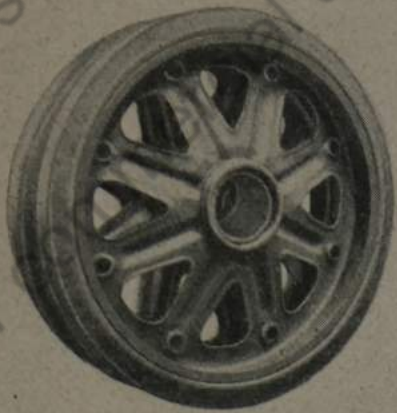

101

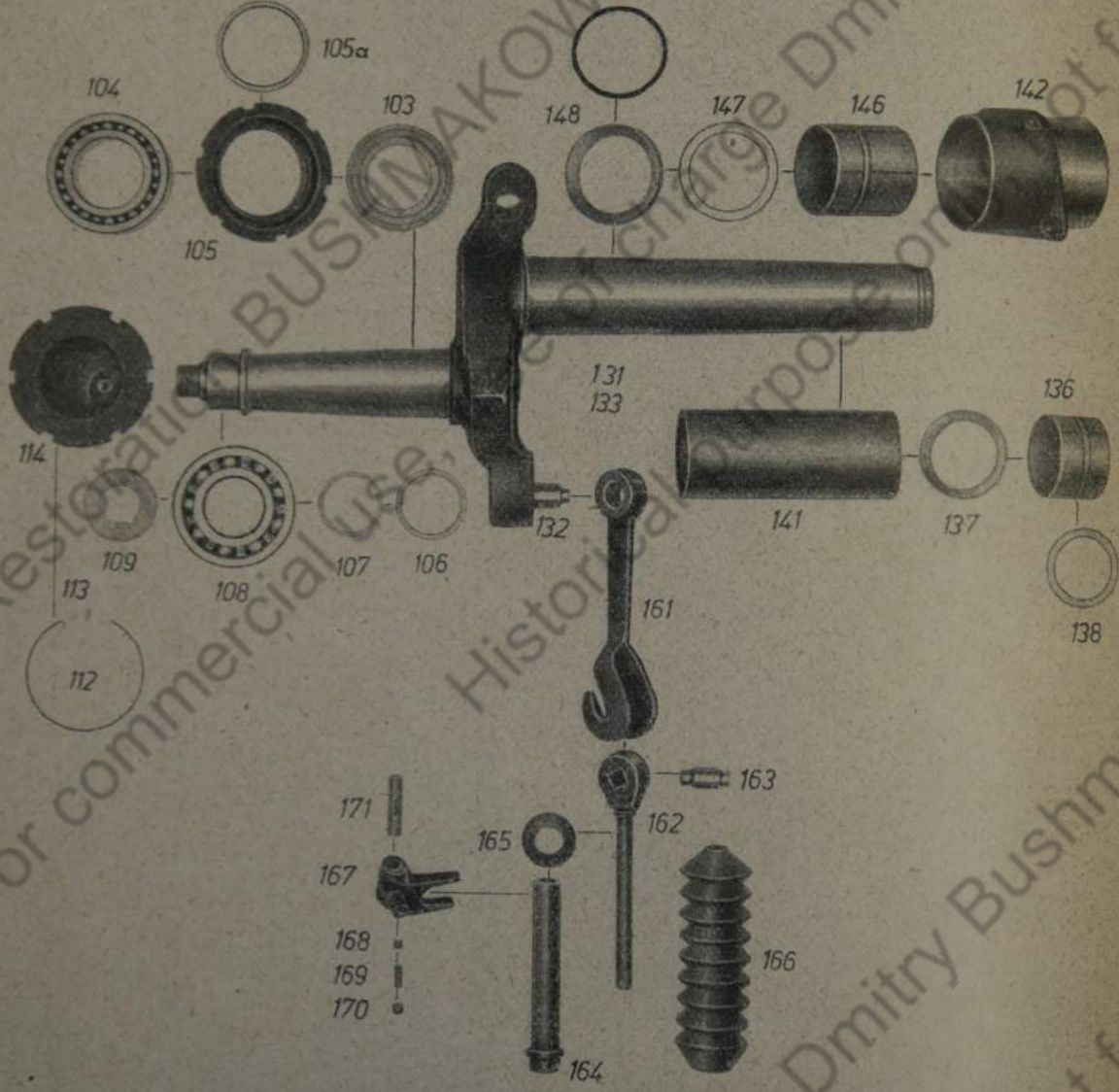
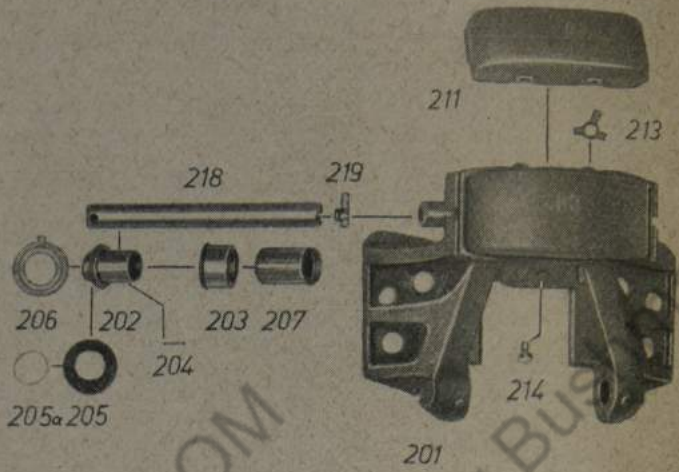



noch: Gruppe 7

Kettenlaufwert

| Tafel Nr. | Bild Nr. | Ersatzteilnummer | Benennung   | Stück je Gruppe | Bemerkungen |
|-----------|----------|------------------|---|-----------------|-------------|
| 14        | 106      | 021 F 34 710-16  | Ring .....  | 2               |             |
| 14        | 107      | 021-34 710-25    | Ausgleichscheibe .....<br>84,5 × 71 Loch,<br>0,5 Werkstoffdicke |                 | nach Bedarf |
| 14        | 108      | —                | Rugellager, hochschultrig<br>Z 70 DIN 613 .....                 | 2               |             |
| 14        | 109      | 021 E 34 710-10  | Scheibe .....   | 2               |             |
|           |          | —                | Kronenmutter<br>M 40 × 1,5 Kr 754 .....                         | 2               |             |
|           |          | —                | Splint 8 × 70 DIN 94 .....                                      | 2               |             |
| 14        | 112      | 021 E 34 710-9   | Safenpringring .....  | 4               |             |
| 14        | 113      | 021 F 34 710-21  | Stift .....   | 4               |             |
| 14        | 114      | 021 D 34 710 U 4 | Verschluß, vollständig .....                                    | 2               | wahlweise   |
| 14        | 114      | 021 D 34 710-39  | Verschluß, vollständig .....                                    | 2               |             |
|           |          | —                | Druckschmierkopf, blank<br>A 16 Kr 1411 .....                   | 2               |             |
|           |          |                  | b) Leitrad-<br>anlenkung  |                 |             |
| 14        | 131      | 021 C 34 710 U 3 | Kurbel, links .....   | 1               |             |
|           |          | —                | mit<br>1 Zapfen   |                 |             |
| 14        | 133      | 021 C 34 711 U 1 | Kurbel, rechts .....  | 1               |             |
|           |          | —                | mit<br>1 Zapfen   |                 |             |
|           |          | —                | Scheibe, halbblank<br>20 DIN 134 .....                          | 2               |             |
|           |          | —                | Splint 4 × 35 DIN 94 .....                                      | 2               |             |
| 14        | 136      | 021 D 34 710-4   | Lagerbuchse .....   | 2               |             |
| 14        | 137      | 021 F 34 710-18  | Druckring .....   | 2               |             |
| 14        | 138      | 021 F 34 710-19  | Ring .....  | 2               |             |



| Tafel<br>Nr. | Bild<br>Nr. | Ersatzteilnummer | Benennung   | Stück<br>je<br>Gruppe | Bemerkungen |
|--------------|-------------|------------------|---|-----------------------|-------------|
|              |             |                  | Nutmutter<br>M 75 × 1,5 Kr 851 . . . . .          | 2                     |             |
|              |             |                  | Hafenspringring<br>74 Kr 951 . . . . .            | 2                     |             |
| 14           | 141         | 021 E 34 710-12  | Abstandrohr . . . . .                             | 2                     |             |
| 14           | 142         | 021 C 34 710-1   | Lagerflansch . . . . .                            | 2                     |             |
|              |             |                  | Sechskantschraube<br>M 14 × 35 DIN 931 . . . . .  | 4                     |             |
|              |             |                  | Sicherungsblech<br>14,5 DIN 93 . . . . .          | 4                     |             |
|              |             |                  | Druckschmierkopf, blank<br>A 16 Kr 1411 . . . . . | 2                     |             |
| 14           | 146         | 021 D 34 710-5   | Lagerbuchse . . . . .                             | 2                     |             |
| 14           | 147         | 021 F 34 710-20  | Ring . . . . .                                    | 4                     |             |
| 14           | 148         | 021 F 34 710-15  | Dichtringhalter . . . . .                         | 2                     |             |
| 14           | 149         | 021 F 34 710-14  | Dichtung . . . . .                                | 2                     |             |
|              |             |                  | c) Leitrad-<br>nachstellung                       |                       |             |
| 14           | 161         | 021 D 34 710-6   | Hafen . . . . .                                   | 2                     |             |
| 14           | 162         | 021 D 34 710-2   | Spannschraube . . . . .                           | 2                     |             |
| 14           | 163         | 021 F 34 710-23  | Scherbolzen . . . . .                             | 2                     |             |
| 14           | 164         | 021 E 34 710 U 7 | Führungshülse, vollständig .                      | 2                     |             |
| 14           | 165         | 021 E 34 710-11  | Kugelstück . . . . .                              | 2                     |             |
| 14           | 166         | 021 D 34 710-3   | Manchette . . . . .                               | 2                     |             |
| 14           | 167         | 021 E 34 710-13  | Klinke . . . . .                                  | 2                     |             |
| 14           | 168         | 021-34 710-24    | Druckstift 11 ∅ h 9; 11 lg. . . .                 | 2                     |             |
| 14           | 169         | 021 E 34 710-7   | Druckfeder . . . . .                              | 2                     |             |
| 14           | 170         | 021 F 34 710-22  | Druckschraube . . . . .                           | 2                     |             |
| 14           | 171         | 021 F 34 710-17  | Bolzen . . . . .                                  | 2                     |             |
|              |             |                  | Nietstift<br>A 4h 11 × 38 HgN 15 205              | 2                     |             |



| Tafel Nr. | Bild Nr.    | Ersatzteilnummer | Benennung  | Stück je Gruppe | Bemerkungen |
|-----------|-------------|------------------|--|-----------------|-------------|
|           |             |                  | <b>Gleiskette</b>  |                 |             |
|           |             | 021 B 33 310     | Gleiskette, linke<br>Zgw. 50/400/200, vollst.  | 1               |             |
|           |             |                  | bestehend aus:   |                 |             |
| 14        | 201         | 021 B 33 310 U 1 | 55 Kettenglieder, vollst.  |                 |             |
|           |             |                  | je bestehend aus:  |                 |             |
|           |             | 021 B 33 310 U 2 | 1 Kettenglied, nackt   |                 |             |
| 14        | 202/<br>204 | 021 E 33 310 U 4 | 2 Radellager, vollst.  |                 |             |
|           |             |                  | bestehend aus je:  |                 |             |
| 14        | 202         | 021 E 33 310-7   | 2 inneren Büchsen  |                 |             |
| 14        | 203         | 021 E 33 310-8   | 2 äußeren Büchsen  |                 |             |
| 14        | 204         | 021 E 33 307-10  | 84 Lagernadeln   |                 |             |
| 14        | 205         | 021 E 33 310 U 5 | 2 Dichtungsringen,<br>vollst.  |                 |             |
|           |             |                  | je bestehend aus:  |                 |             |
| 14        | 205         | 021 E 33 310-9   | 1 Dichtring  |                 |             |
| 14        | 205a        | 021 E 33 310-10  | 1 Ringfeder  |                 |             |
| 14        | 206         | 021 E 33 310-1   | 2 Dichtungsscheiben  |                 |             |
| 14        | 207         | 021 E 33 310-2   | 1 Hülse  |                 |             |
| 14        | 211         | 021 D 33 310 U 3 | 1 Gummipolster,<br>vollst., mit  |                 |             |
|           |             |                  | 4 Sechskantschrauben<br>M 14 × 22 DIN 931  |                 |             |
| 14        |             |                  | 4 Sicherungsscheiben<br>A 15 HgN 14 509  |                 |             |
| 14        | 214         | 021 E 14 152-13  | 1 Fettkammer-<br>schraube  |                 |             |
|           |             | 021 E 33 310 U 6 | 55 Bolzen, vollst.,<br>bestehend aus je:   |                 |             |
| 14        | 218         | 021 E 33 310-11  | 1 Bolzen   |                 |             |
| 14        | 219         | 021 E 33 310-12  | 1 Sicherung  |                 |             |
|           |             |                  | 55 Splinte   |                 |             |
|           |             | 021 B 33 311     | Gleiskette, rechte<br>Zgw. 50/400/200 vollst.<br>(Einzelteile wie linke Aus-<br>führung) | 1               |             |



Tafel 15 Gruppe 8

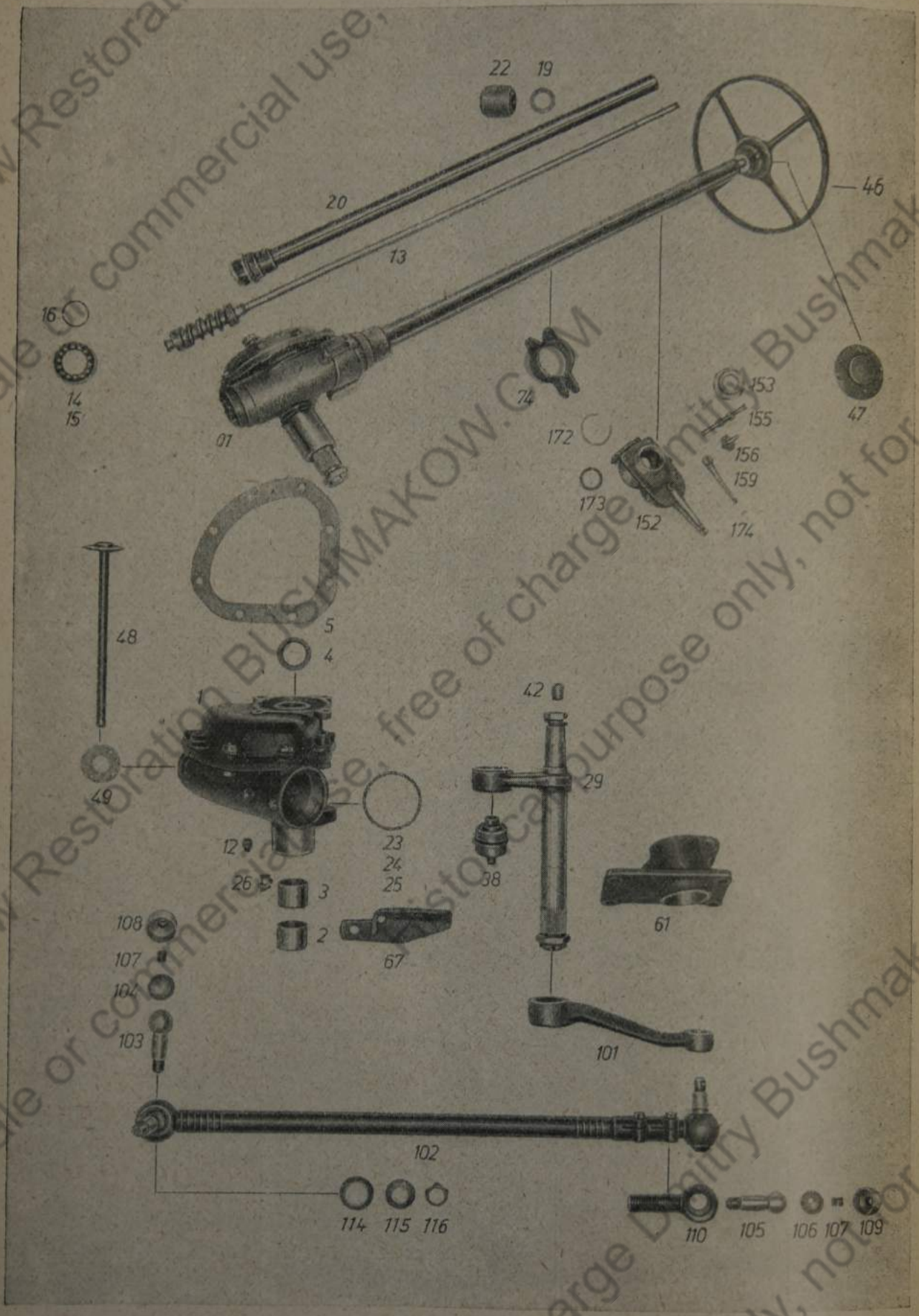



| Tafel<br>Nr. | Bild<br>Nr. | Ersatzteilnummer        | Benennung  | Stück<br>je<br>Gruppe | Bemerkungen                                    |
|--------------|-------------|-------------------------|--|-----------------------|--|
|              |             |                         | <b>ZF=Kofz=Lenkung</b>                           |                       |  |
| 15           | 01          | 720 103 LR              | Lenkung, vollständig . . . . .                   | 1                     | von Zahnrad-<br>fabrik<br>Friedrichs-<br>hafen |
| 15           | 1           | zu 720 103 LR           | bestehend aus:                                   |                       |  |
| 15           | 2           | I-18-DO<br>(720 103 LR) | 1 äußeren Büchse                                 |                       |  |
| 15           | 3           | I-18-DA<br>(720 103 LR) | 1 inneren Büchse                                 |                       |  |
| 15           | 4           | 035 050                 | 1 Dichtring 35×50×10                             |                       |  |
| 15           | 5           | Ve 75                   | 1 Papierdichtung                                 |                       |  |
|              |             |                         | 6 Sechskantschrauben<br>M 12×40 DIN Kr551        |                       |  |
|              |             |                         | 6 Sechskantmuttern<br>M 12 Kr 751                |                       |  |
|              |             |                         | 6 Federringen<br>12,5 DIN 127                    |                       |  |
|              |             |                         | 4 Stiftschrauben<br>M 10×38 DIN 939<br>im Deckel |                       |  |
|              |             |                         | 4 Sechskantmuttern<br>M 10 DIN 934               |                       |  |
|              |             |                         | 4 Federringen<br>10,5 DIN 127                    |                       |  |
| 15           | 12          | R 3/8" Fett.            | 1 Verschlußstopfen                               |                       |  |
| 15           | 13          | zu 720 103 LR           | 1 Lenkspind. I, vollständig,<br>mit Schneide und |                       |  |
| 15           | 14          | 400 002<br>(720 103 LR) | 2 Kugellagering                                  |                       |  |
| 15           | 15          | 400 015<br>(720 103 LR) | 28 Kugeln 7/16"                                  |                       |  |
| 15           | 16          | 400 001<br>(720 103 LR) | 2 Halteringen                                    |                       |  |



| Tafel<br>Nr. | Bild<br>Nr. | Ersatzteilnummer           | Benennung                                | Stück<br>je<br>Gruppe | Bemerkungen |
|--------------|-------------|----------------------------|--|-----------------------|-------------|
|              |             |                            | 1 Scheibenfeder<br>6×9 DIN 304           |                       |             |
|              |             |                            | 1 Sechskantmutter<br>M 24×1,5 Kr 752     |                       |             |
| 15           | 19          | Ve 165 „b“                 | 1 Sicherungsblech                        |                       |             |
| 15           | 20          | zu 720 103 LR              | 1 Mantelrohr, vollständig<br>mit         |                       |             |
|              |             | 326 005-Me<br>(720 103 LR) | 1 Nachstellmutter                        |                       |             |
| 15           | 22          | 000 984<br>(720 103 LR)    | 1 Gummibüchse                            |                       |             |
| 15           | 23          | 033 011<br>(720 103 LR)    | Beilagblech                              |                       | nach Bedarf |
| 15           | 24          | 033 012<br>(720 103 LR)    | Beilagblech                              |                       | nach Bedarf |
| 15           | 25          | 033 013<br>(720 103 LR)    | Beilagblech                              |                       | nach Bedarf |
| 15           | 26          | 499 002<br>(720 103 LR)    | 1 Sicherungsstück                        |                       |             |
|              |             |                            | 1 Sechskantschraube<br>M 8×22 Kr 551     |                       |             |
|              |             |                            | 2 Federringe<br>8,5 DIN 127              |                       |             |
| 15           | 29          | zu 720 103 LR              | 1 Fingerhebelwelle<br>vollständig<br>mit |                       |             |
|              |             |                            | 1 Kronenmutter<br>M 32×1,5 Kr 754        |                       |             |
|              |             |                            | 1 Splint<br>6×60 DIN 94                  |                       |             |
|              |             |                            | 1 Paßfeder<br>A 6×6×35 DIN 496           |                       |             |
|              |             |                            | 1 Sechskantmutter<br>M 24×1,5 Kr 752     |                       |             |
|              |             |                            | 1 Federring<br>26 DIN 127                |                       |             |



| Tafel Nr.                 | Bild Nr. | Ersatzteilnummer              | Benennung                                    | Stück je Gruppe | Bemerkungen |
|---------------------------|----------|-------------------------------|--|-----------------|-------------|
| 15                        | 38       | 044 996-A<br>(720 103 LR)     | 1 Timfenlager,<br>vollständig                |                 |             |
|                           |          | Ve 22 (720 103 LR)            | 1 Druckplatte                                |                 |             |
| 15                        | 42       | Sr. 9 (720 103 LR)            | 1 Nachstellschraube                          |                 |             |
|                           |          | M 20 × 1,5 Kr 752             | 1 Feststellnummer                            |                 |             |
| 15                        | 46       | 50 Zr. 51. 6.<br>(720 103 LR) | 1 Lenfrad                                    |                 |             |
| 15                        | 47       | Ve 19 (720 103 LR)            | 1 Signalknopf                                |                 |             |
| 14                        | 48       | 402 008<br>(720 103 LR)       | 1 Abschlußdeckel                             |                 |             |
| 15                        | 49       | 034 004<br>(720 103 LR)       | 1 Papierdichtung                             |                 |             |
|                           |          |                               | 4 Zylinderschrauben<br>6 × 10 DIN 83         |                 |             |
|                           |          |                               | 4 Federringe<br>6,6 DIN 127                  |                 |             |
|                           |          | 021 F 34 723-213              | 1 Holzpfropfen                               |                 |             |
| <b>Lenkungsaufhängung</b> |          |                               |  |                 |             |
| 15                        | 61       | 021 C 34 715-4                | Lagerbock .....                              | 1               |             |
|                           |          |                               | Sechskantschraube<br>M 16 × 68 Kr 553 .....  | 1               |             |
|                           |          |                               | Sicherungsblech<br>16,5 DIN 432 .....        | 1               |             |
|                           |          |                               | Sechskantschraube<br>M 14 × 45 SKr 551 ..... | 4               |             |
|                           |          |                               | Kronenmutter<br>M 14 DIN 935 .....           | 4               |             |
|                           |          |                               | Splint 3 × 28 DIN 94 .....                   | 4               |             |
| 15                        | 67       | 021 C 34 715-5                | Stütze .....                                 | 1               |             |
|                           |          |                               | Sechskantschraube<br>M 12 × 35 SKr 551 ..... | 2               |             |



| Tafel<br>Nr. | Bild<br>Nr. | Ersatzteilnummer | Benennung  | Stück<br>je<br>Gruppe | Bemerkungen |
|--------------|-------------|------------------|--|-----------------------|-------------|
|              |             |                  | Kronenmutter<br>M 12 Kr 753 .....                                  | 2                     |             |
|              |             |                  | Splint 3×25 DIN 94 .....   | 2                     |             |
|              |             |                  | Sechskantschraube<br>M 14×45 DIN 931 .....                         | 1                     |             |
|              |             |                  | Kronenmutter<br>M 14 DIN 935 .....                                 | 1                     |             |
|              |             |                  | Splint 3×8 DIN 94 .....  | 1                     |             |
| 15           | 74          | 021 E 34 715-9   | Klemmlager .....   | 1                     |             |
|              |             |                  | Sechskantschraube<br>M 12×58 Kr 551 .....                          | 1                     |             |
|              |             |                  | Sicherungsblech<br>12,5 DIN 432 .....                              | 2                     |             |
|              |             |                  | Sechskantschraube<br>M 12×45 Kr 551 .....                          | 1                     |             |
|              |             |                  | Sicherungsblech<br>12,5 DIN 93 .....                               | 2                     |             |
|              |             |                  | Sechskantmutter<br>M 12 Kr 751 .....                               | 2                     |             |
|              |             |                  | <b>Lenkstodhebel,<br/>Lenkschubstange</b>                          |                       |             |
| 15           | 101         | 021 C 34 715-3   | Lenkstodhebel .....  | 1                     |             |
| 15           | 102         | 021 D 34 715-8   | Lenkschubstange, vollständig<br>mit festem Kugelgehäuse<br><br>und | 1                     |             |
| 15           | 110         | 1355 K 35        | 1 Kugelgehäuse m. Gew.   |                       |             |
| 15           | 104         | 1455 K 40        | 1 oberen Kugelpfanne   |                       |             |
| 15           | 106         | 1285 K 35        | 1 oberen Kugelpfanne   |                       |             |
|              |             | 17 124 K 40      | 1 unteren Kugelpfanne  |                       |             |
|              |             | 1275 K 35        | 1 unteren Kugelpfanne  |                       |             |
| 15           | 103         | —                | 1 Kugelbolzen<br>40×40° Kr 1831                                    |                       |             |



| Tafel Nr. | Bild Nr. | Ersatzteilnummer | Benennung                                  | Stück je Gruppe | Bemerkungen |
|-----------|----------|------------------|--|-----------------|-------------|
| 15        | 105      |                  | 1 Kugelbolzen<br>35×20° Kr 1831            |                 |             |
| 15        | 108      | 3475 K 40        | 1 Verschlußmutter                          |                 |             |
| 15        | 109      | 1405 K 35        | 1 Verschlußmutter                          |                 |             |
|           |          | 2995 K 40        | 1 Sperrfeder                               |                 |             |
|           |          | 2985 K 35        | 1 Sperrfeder                               |                 |             |
| 15        | 107      | 1315             | 2 Druckfedern                              |                 |             |
|           |          |                  | 2 Druckschmierköpfen<br>A 16 Kr 1411       |                 |             |
| 15        | 114      | 17 144 K 40      | 1 Staubkappe                               |                 |             |
| 15        | 114      | 17 134 K 40      | 1 Staubkappe                               |                 |             |
| 15        | 115      | 1335 K 35        | 1 Staubkappe                               |                 |             |
| 15        | 116      | 1345             | 2 Krallenfedern                            |                 |             |
|           |          |                  | 2 Kronenmuttern<br>M 20×1,5 Kr 754         |                 |             |
|           |          |                  | 2 Splinten<br>4×40 DIN 94                  |                 |             |
|           |          |                  | 2 Sechskantschrauben<br>M 10×1×40 SKr 551  |                 |             |
|           |          |                  | 2 Kronenmuttern<br>M 10×1 DIN 935          |                 |             |
|           |          |                  | 2 Splinten<br>2×22 DIN 94                  |                 |             |
|           |          |                  | <b>Radstellungsanzeiger</b>                |                 |             |
| 15        | 152      | 421 742 001      | Radstellungsanzeiger,<br>vollständig ..... | 1               |             |
|           |          |                  | mit  |                 |             |
|           |          | 021 D 34 715-26  | 1 Gehäuse (neue Ausf.)<br>oder             |                 | *)          |
|           |          | 021 D 34 715-6   | 1 Gehäuse (alte Ausf.) . . .               |                 |             |
|           |          | 021 D 34 715-27  | 1 Gehäusedeckel<br>(neue Ausf.)<br>oder    |                 | *)          |
|           |          | 021 D 34 715-7   | 1 Gehäusedeckel<br>(alte Ausf.)            |                 |             |

\*) Einbaugleich, alte Ausführungen können aufgebraucht werden



| Tafel Nr. | Bild Nr. | Erfahteilnummer | Benennung   | Stück je Gruppe | Bemerkungen |
|-----------|----------|-----------------|---|-----------------|-------------|
| 15        | 153      | 021 E 34 715-10 | 1 Schraubenrad<br>1 Gewindestift<br>M 5×6 DIN 417     |                 |             |
| 15        | 155      | 021 E 34 715-11 | 1 Schraubenradwelle                                   |                 |             |
| 15        | 156      | 021 E 34 715-12 | 1 Schraubenrad<br>mit                                 |                 |             |
|           |          | 021 F 34 715-15 | 1 Zeigerwelle<br>1 Zylinderstift<br>1,5 h 11×16 DIN 7 |                 |             |
| 15        | 159      | 021 E 34 715-28 | 1 Zeiger (neue Ausf.)                                 |                 | *)          |
| 15        | 159      | 021 E 34 715-13 | 1 Zeiger (alte Ausf.)                                 |                 |             |
|           |          | —               | 1 Niefscheibe<br>4,3 HgN 14 519                       |                 |             |
|           |          | —               | 1 Halbrundschrabe<br>M 4×10 DIN 86                    |                 |             |
|           |          | —               | 1 Federring<br>4,3 DIN 127                            |                 |             |
| 15        | 172      | 021 F 34 715-16 | 1 Dichttring  |                 |             |
| 15        | 173      | 021 F 34 715-17 | 1 Dichttring  |                 |             |
|           |          | —               | 5 Linsensentkschrauben<br>M 5×22 DIN 88               |                 |             |
|           |          | —               | 1 Sechskantschraube<br>M 8×58 SKr 551                 |                 |             |
|           |          | —               | 1 Kronenmutter<br>M 8 DIN 935                         |                 |             |
|           |          | —               | 1 Splint 2×18 DIN 94                                  |                 |             |
|           |          | —               | 1 Druckschmierkopf<br>A 16 Kr 1411, verzinkt          |                 |             |

\*) Einbaugleich, alte Ausführungen können aufgebraucht werden



| Tafel<br>Nr. | Bild<br>Nr. | Erfagteilnummer              | Benennung                                      | Stück<br>je<br>Gruppe | Bemerkungen |
|--------------|-------------|------------------------------|--|-----------------------|-------------|
|              |             |                              | <b>Lenkbremsbetätigung<br/>(Öldruckbremse)</b> |                       |             |
|              |             |                              | a) Doppelhaupt-<br>zylinder                    |                       |             |
| 16           | 311         | 021 B 34 715-2<br>(A 26 534) | Doppelhauptzylinder,<br>vollständig .....      | 1                     |             |
|              |             |                              | mit  |                       |             |
| 16           | 312         | A 26 368                     | 2 Zylindergehäusen,<br>vollständig             |                       |             |
|              |             |                              | mit je   |                       |             |
| 16           | 313         | A 7311                       | 1 Kappenventil,<br>vollständig                 |                       |             |
| 16           | 315         | A 26 286                     | 1 Druckfeder                                   |                       |             |
| 16           | 317         | A 26 288                     | 1 Federstützplatte                             |                       |             |
| 16           | 318         | A 26 287                     | 1 Druckfeder                                   |                       |             |
| 16           | 319         | A 4428                       | 1 Manschette                                   |                       |             |
| 16           | 320         | A 25 682                     | 1 Kolben                                       |                       |             |
| 16           | 321         | A 16 020                     | 1 Druckfeder                                   |                       |             |
| 16           | 322         | A 16 019                     | 1 Druckfeder                                   |                       |             |
| 16           | 323         | A 25 680                     | 1 Federbüchse                                  |                       |             |
| 16           | 324         | A 25 679                     | 2 Sekundärmanschetten                          |                       |             |
| 16           | 325         | A 11 648                     | 1 Entlüftungsventil,<br>vollständig            |                       |             |
|              |             |                              | mit  |                       |             |
|              |             | A 11 650                     | 1 Verschlußschraube                            |                       |             |
|              |             | AZM 5                        | 1 Fächerscheibe                                |                       |             |
| 16           | 328         | A 25 979                     | 1 Führungsschraube                             |                       |             |
| 16           | 329         | AZM 6                        | 1 Fächerscheibe                                |                       |             |
|              |             | —                            | 1 Halbrundschraube<br>M 4×4 DIN 86             |                       |             |
|              |             | JZM 4                        | 1 Zahnscheibe                                  |                       |             |
| 16           | 348         | A 25 681                     | 1 Rolle  |                       |             |
| 16           | 349         | A 16 010                     | 1 Bolzen                                       |                       |             |
|              |             | —                            | 1 Splint 2×10 DIN 94                           |                       |             |
| 16           | 341         | A 18 918                     | 2 Durchlaßschrauben                            |                       |             |



Tafel 16 Gruppe 8

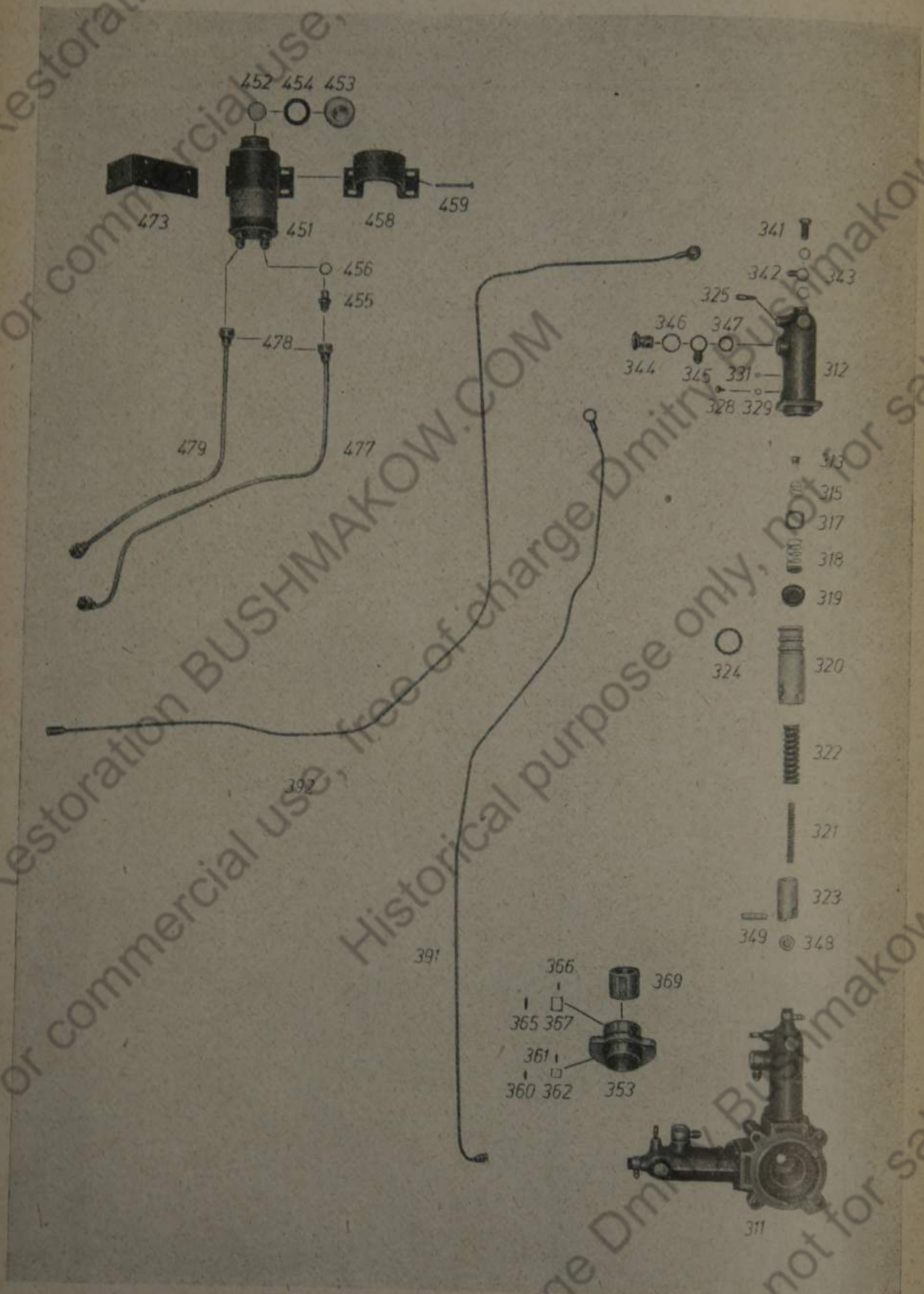



| Tafel<br>Nr. | Bild<br>Nr. | Ersatzteilnummer | Benennung  | Stück<br>je<br>Gruppe | Bemerkungen |
|--------------|-------------|------------------|--|-----------------------|-------------|
| 16           | 342         | A 25 465         | 2 Schleifen  |                       |             |
| 16           | 343         | —                | 4 Dichttringen<br>A 14×18 DIN 7603                   |                       |             |
| 16           | 344         | A 25 978         | 2 Durchlaßschrauben                                  |                       |             |
| 16           | 345         | A 5205           | 2 Schleifen  |                       |             |
| 16           | 346         | A 4070           | 2 Dichttringen                                       |                       |             |
| 16           | 347         | A 5208           | 2 Dichttringen                                       |                       |             |
|              |             | —                | 8 Inbus-Zylinder-schrauben<br>M 8×25 DIN 912         |                       |             |
|              |             | —                | 8 Federringen<br>8,5 DIN 127                         |                       |             |
|              |             | zu A 26 534      | 1 Betätigungskurve,<br>vollständig<br>bestehend aus: |                       |             |
| 16           | 353         | A 25 877         | 1 Betätigungskurve                                   |                       |             |
|              |             | A 25 878         | 2 Führungsblechen                                    |                       |             |
|              |             | —                | 1 Sechskantschraube<br>M 3×18 DIN 931                |                       |             |
|              |             | —                | 1 Sechskantmutter<br>M 3 DIN 934                     |                       |             |
|              |             | —                | 2 Federringen<br>3,3 DIN 127                         |                       |             |
|              |             | —                | 4 Senfschrauben<br>AM 3×6 DIN 87                     |                       |             |
| 16           | 360         | 3×15,8           | 51 Nadelrollen                                       |                       |             |
| 16           | 361         | 3×11,8           | 12 Nadelrollen                                       |                       |             |
| 16           | 362         | Nr. 3, Li = 62,1 | 3 Rahmen   |                       |             |
| 16           | 365         | 3×23,8           | 47 Nadelrollen                                       |                       |             |
| 16           | 366         | 3×17,8           | 15 Nadelrollen                                       |                       |             |
| 16           | 367         | Nr. 5, Li = 62,1 | 3 Rahmen   |                       |             |
| 16           | 369         | A 25 036         | 1 Keilbüchse, vollständig<br>mit                     |                       |             |
|              |             | A 16 013         | 1 Keil   |                       |             |
|              |             | —                | 2 Zylinder-schrauben<br>M 4×5 DIN 84                 |                       |             |



noch: Gruppe 8

Lenkung

| Tafel Nr. | Bild Nr. | Ersatzteilnummer | Benennung                                      | Stück je Gruppe | Bemerkungen                   |
|-----------|----------|------------------|--|-----------------|-------------------------------|
|           |          | —                | Sechskantschraube<br>M 10×25 DIN 931 . . . . . | 4               |                               |
|           |          | —                | Federring 10,5 DIN 127 . . . . .               | 4               |                               |
| 16        | 391      | 021 B 34 715 U 5 | Öldruckleitung, links . . . . .                | 1               | zu den<br>Brems-<br>zylindern |
|           |          | A 25 826         | 1 Schleife                                     |                 |                               |
|           |          | A 26 111         | 1 Rohrverbindung                               |                 |                               |
| 16        | 392      | 021 B 34 715 U 6 | Öldruckleitung, rechts . . . . .               | 1               |                               |
|           |          | A 25 826         | 1 Schleife                                     |                 |                               |
|           |          | A 26 111         | 1 Rohrverbindung                               |                 |                               |
| 5         | 542      | A 3236           | Durchlaßschraube . . . . .                     | 2               |                               |
| 5         | 543      | A 3237           | Dichtring . . . . .                            | 2               |                               |
| 5         | 544      | A 2157           | Dichtring . . . . .                            | 2               |                               |
|           |          | —                | Befestigungsschelle<br>6 Kr 2572 . . . . .     | 2               |                               |
|           |          | —                | Halbrundschraube<br>M 4×20 DIN 86 . . . . .    | 2               |                               |
|           |          | —                | Sechskantmutter<br>M 4 DIN 934 . . . . .       | 2               |                               |
|           |          | —                | Federring 4,3 DIN 127 . . . . .                | 2               |                               |
|           |          | —                | Befestigungsschelle<br>1×6 Kr 2571 . . . . .   | 1               |                               |
|           |          | —                | Halbrundschraube<br>M 4×6 DIN 86 . . . . .     | 1               |                               |
|           |          |                  | b) Ausgleichbehälter<br>und Leitungen          |                 |                               |
| 16        | 451      | A 25 900         | Ausgleichbehälter,<br>vollständig<br>mit       |                 |                               |
| 16        | 452      | A 5193           | 1 Füllsieb, vollständig                        |                 |                               |
| 16        | 453      | A 5404           | 1 Verschlußkappe,<br>vollständig               |                 |                               |
| 16        | 454      | A 5409           | 1 Gummidichtung                                |                 |                               |



| Tafel Nr. | Bild Nr. | Erfagteilnummer             | Benennung                                 | Stück je Gruppe | Bemerkungen                         |
|-----------|----------|-----------------------------|---|-----------------|-------------------------------------|
| 16        | 455      | A 2368                      | 2 Rohranschlußnippel                      |                 |                                     |
| 16        | 456      | A 2157                      | 4 Dichtungsscheiben                       |                 |                                     |
|           |          | —                           | 2 Sechskantmuttern<br>M 14 × 1,5 Kr 752   |                 |                                     |
| 16        | 458      | A 2227                      | 1 Befestigungsband<br>mit                 |                 |                                     |
| 16        | 459      | A 2231                      | 1 Sechskantschraube                       |                 |                                     |
|           |          | —                           | 1 Sechskantmutter<br>M 6 Kr 751           |                 |                                     |
|           |          | —                           | 1 Federring 6,6 DIN 127                   |                 |                                     |
|           |          | —                           | Sechskantmutter<br>M 6 × 18 Kr 551        | 4               |                                     |
|           |          | —                           | Sechskantschraube<br>M 6 Kr 751           | 4               |                                     |
|           |          | —                           | Federring 6,6 DIN 127                     | 4               |                                     |
| 16        | 473      | 021 E 34 715-22             | Winkel                                    | 1               |                                     |
|           |          | —                           | Sechskantschraube<br>M 8 × 20 DIN 931     | 2               |                                     |
|           |          | —                           | Sechskantmutter<br>M 8 DIN 934            | 2               |                                     |
|           |          | —                           | Federring 8,5 DIN 127                     | 2               |                                     |
| 16        | 477      | 021 D 34 715 U 3            | Ölleitung, etwa 765 lg.<br>mit            | 1               | zum Doppel-<br>haupt-<br>zylinder   |
| 16        | 478      | 021 F 34 715-24<br>(A 4909) | 2 Rohranschlußmuttern                     |                 |                                     |
| 16        | 479      | 021 E 34 715 U 4            | Ölleitung, etwa 540 lg.<br>mit            | 1               |                                     |
| 16        | 478      | 021 F 34 715-24<br>(A 4909) | 2 Rohranschlußmuttern                     |                 |                                     |
|           |          | —                           | Schleife, Hohl-schraube und<br>Dichtringe |                 | siehe Doppel-<br>haupt-<br>zylinder |



Tafel 17 Gruppe 9

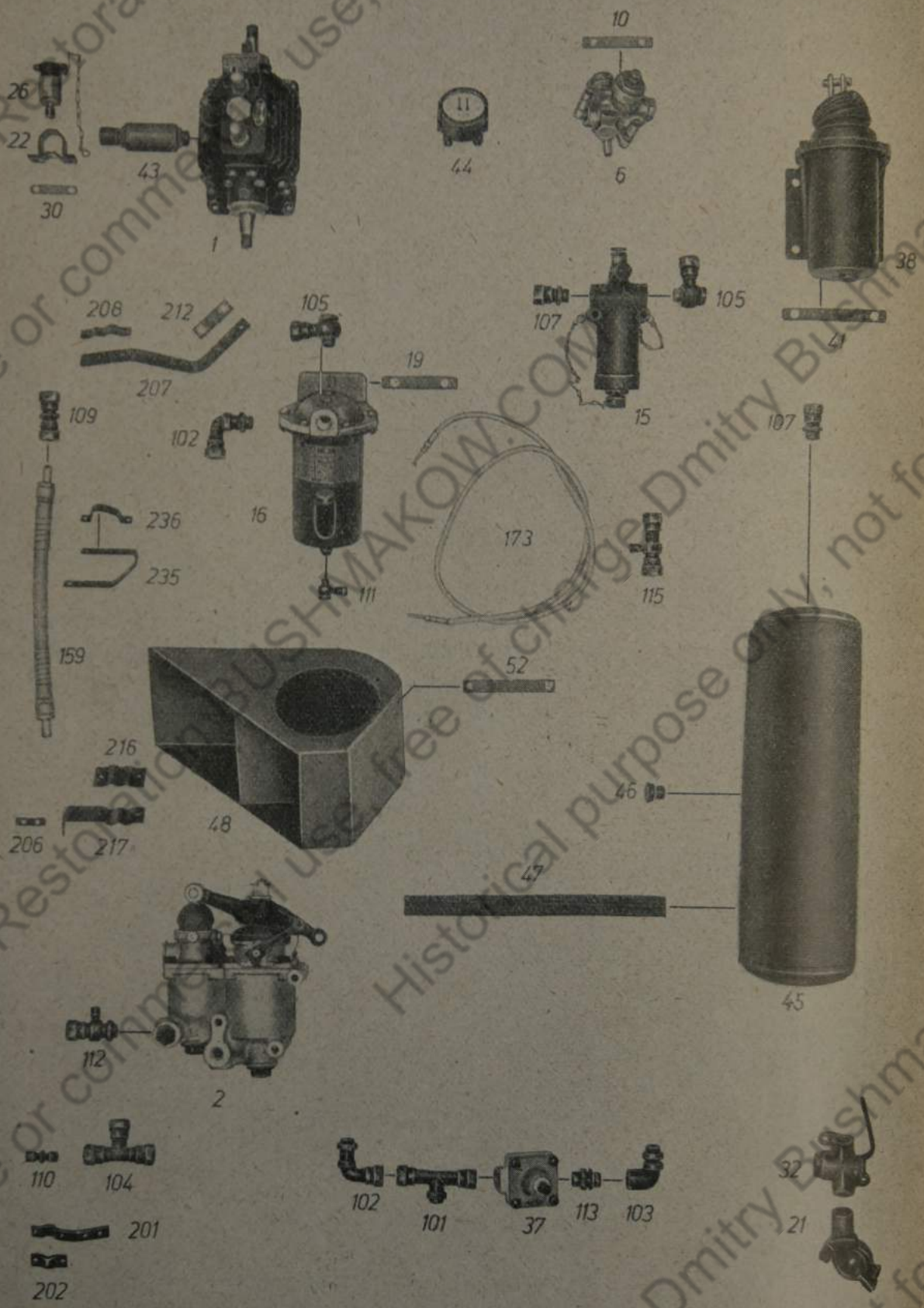



| Tafel Nr. | Bild Nr. | Ersatzteilnummer | Benennung                                   | Stück je Gruppe | Bemerkungen |
|-----------|----------|------------------|---|-----------------|-------------|
|           |          |                  | <b>Einzelteile</b>                          |                 |             |
| 17        | 1        | 021 D 34 717-1   | Luftverdichter .....                        | 1               |             |
| 17        | 2        | 021 D 34 717-2   | Lastzugbremsventil .....                    | 1               |             |
|           |          | —                | Sechskant schraube<br>M 10×120 SKr 551..... | 3               |             |
|           |          | —                | Kronenmutter<br>M 10 Kr 754 .....           | 3               |             |
|           |          | —                | Splint 2×22 DIN 94 .....                    | 3               |             |
| 17        | 6        | 021 D 34 717-3   | Druckregelventil .....                      | 1               |             |
|           |          | —                | Sechskant schraube<br>M 8×90 DIN 931 .....  | 2               |             |
|           |          | —                | Sechskantmutter<br>M 8 DIN 934 .....        | 2               |             |
|           |          | —                | Federring 8,5 DIN 127.....                  | 2               |             |
| 17        | 10       | 021 F 34 717-47  | Sicherungsblech .....                       | 1               |             |
|           |          | —                | Sechskant schraube<br>M 8×75 DIN 931 .....  | 2               |             |
|           |          | —                | Sechskantmutter<br>M 8 DIN 934 .....        | 2               |             |
|           |          | —                | Scheibe 8,4 Kr 963 .....                    | 4               |             |
|           |          | —                | Sicherungsblech 8,4 DIN 93                  | 4               |             |
| 17        | 15       | 021 E 34 717-13  | Reifenfüllflasche .....                     | 1               |             |
| 17        | 16       | 021 E 34 717-14  | Olabscheider .....                          | 1               |             |
|           |          | —                | Sechskant schraube<br>M 12×35 Kr 551 .....  | 2               |             |
|           |          | —                | Sechskantmutter<br>M 12 Kr 751 .....        | 2               |             |
| 17        | 19       | 021 F 34 717-61  | Sicherungsblech .....                       | 1               |             |
|           |          | —                | Sicherungsblech 13 DIN 93                   | 2               |             |
| 17        | 21       | 021 E 34 717-15  | Schlauchkupplung, Ventil-<br>hälfte .....   | 1               |             |



| Tafel<br>Nr. | Bild<br>Nr. | Ersatzteilnummer | Benennung                                 | Stück<br>je<br>Gruppe | Bemerkungen |
|--------------|-------------|------------------|---|-----------------------|-------------|
| 17           | 22          | 021 E 34 717-23  | Klemme .....                              | 1                     |             |
|              |             |                  | Sechskantschraube<br>M 8×18 DIN 933 ..... | 2                     |             |
|              |             |                  | Sechskantmutter<br>M 8 DIN 934 .....      | 2                     |             |
|              |             |                  | Sicherungsblech 8,4 DIN 93                | 4                     |             |
| 17           | 26          | 021 E 34 717-18  | Ab schleppventil .....                    | 1                     |             |
| 17           | 22          | 021 E 34 717-23  | Klemme .....                              | 1                     |             |
|              |             |                  | Sechskantschraube<br>M 8×18 DIN 933 ..... | 2                     |             |
|              |             |                  | Sechskantmutter<br>M 8 DIN 934 .....      | 2                     |             |
| 17           | 30          | 021 F 34 717-57  | Sicherungsblech .....                     | 1                     |             |
|              |             |                  | Sicherungsblech 8,4 DIN 93                | 2                     |             |
| 17           | 32          | 021 E 34 717-19  | Ab sperrhahn .....                        | 1                     |             |
|              |             |                  | Sechskantschraube<br>M 8×70 SKr 551 ..... | 2                     |             |
|              |             |                  | Kronenmutter<br>M 8 DIN 935 .....         | 2                     |             |
|              |             |                  | Splint 2×18 DIN 94 .....                  | 2                     |             |
|              |             |                  | Scheibe 8,4 Kr 961 .....                  | 2                     |             |
| 17           | 37          | 021 E 34 717-20  | Überströmventil .....                     | 1                     |             |
| 17           | 38          | 021 E 34 717-21  | Druckluftbremszylinder .....              | 2                     |             |
|              |             |                  | Sechskantschraube<br>M 12×25 Kr 551 ..... | 8                     |             |
|              |             |                  | Sechskantmutter<br>M 12 Kr 751 .....      | 8                     |             |
| 17           | 41          | 021 F 34 717-55  | Sicherungsblech .....                     | 4                     |             |
|              |             |                  | Sicherungsblech 13 DIN 93                 | 8                     |             |
| 17           | 43          | 021 E 34 717-22  | Luft-Feinfilter .....                     | 1                     |             |
| 17           | 44          | 021 E 34 717-24  | Doppeldruckmesser .....                   | 1                     |             |



| Tafel Nr. | Bild Nr. | Ersatzteilnummer | Benennung  | Stück je Gruppe | Bemerkungen |
|-----------|----------|------------------|--|-----------------|-------------|
| 17        | 45       | 021 F 34 717-60  | Luftbehälter .....                                   | 2               |             |
| 17        | 46       | 021 F 34 717-45  | Berschlussschraube<br>mit<br>1 Dichttring .....      | 3               |             |
|           |          |                  | C 22×27 DIN 7603<br>E. Asb.                          |                 |             |
| 17        | 47       | 021-34 717-69    | Gilzstreifen 30×5, 370 Ig. .                         | 4               |             |
| 17        | 48       | 021 E 34 717 U 1 | Rühlgehäuse, vollständig ..                          | 1               |             |
|           |          | —                | Sechskantschraube<br>M 8×25 DIN 931 .....            | 4               |             |
|           |          | —                | Sechskantmutter<br>M 8 DIN 934 .....                 | 4               |             |
|           |          | —                | Federring 8,4 DIN 127.....                           | 4               |             |
| 17        | 52       | 021 F 34 717-70  | Beilage .....  | 1               |             |
|           |          |                  | <b>Rohranschlußteile</b>                             |                 |             |
| 17        | 101      | 021 E 34 717-17  | T-Stück .....  | 1               |             |
| 17        | 102      | 021 E 34 717-25  | Winkelstück .....                                    | 1               |             |
| 17        | 103      | 021 E 34 717-26  | Winkelstück .....                                    | 1               |             |
| 17        | 104      | 021 E 34 717-27  | T-Stück .....  | 1               |             |
| 17        | 105      | 021 F 34 717-44  | Winkelrohrverschraubung ..                           | 5               |             |
|           |          |                  | mit<br>2 Dichttringen<br>C 22×27 DIN 7603<br>E. Asb. |                 |             |
| 17        | 107      | 021 F 34 717-46  | Rohrverschraubung<br>mit<br>1 Dichttring .....       | 5               |             |
|           |          |                  | C 22×27 DIN 7603<br>E. Asb.                          |                 |             |
| 17        | 109      | 021 F 34 717-48  | Verbindungsstück .....                               | 3               |             |



| Tafel Nr.            | Bild Nr. | Ersatzteilnummer | Benennung   | Stück je Gruppe | Bemerkungen |
|----------------------|----------|------------------|---|-----------------|-------------|
| 17                   | 110      | 021 F 34 717-49  | Verbindungsstück .....  | 4               |             |
| 17                   | 111      | 021 F 34 717-50  | Winkel-Rohrverschraubung<br>mit<br>2 Dichtungen<br>C 12×16 DIN 7603<br>Al. Asb. | 1               |             |
| 17                   | 112      | 021 F 34 717-52  | T-Verschraubung .....   | 2               |             |
| 17                   | 113      | 021 F 34 717-62  | Schraubstutzen<br>mit<br>1 Dichttring .....                                     | 2               |             |
|                      |          |                  | C 22×27 DIN 7603<br>Al. Asb.  |                 |             |
| 17                   | 115      | 021 F 34 717-63  | T-Verschraubung .....   | 1               |             |
| <b>Rohrleitungen</b> |          |                  |   |                 |             |
|                      |          | 021 D 34 717-4   | Rohr (vom rechten Druck-<br>luftbremszylinder bis T-<br>Stück) .....            | 1               |             |
|                      |          | 021 D 34 717-5   | Rohr<br>(1. Teil) } vom Doppeldruck-<br>messer bis Lastzug-<br>bremsventil      | 1               |             |
|                      |          | 021 D 34 717-9   | Rohr<br>(2. Teil) }   | 1               |             |
|                      |          | 021 D 34 717-8   | Rohr<br>(1. Teil) } vom Lastzugbrems-<br>ventil bis Absperr-<br>bahn            | 1               |             |
|                      |          | 021 D 34 717-6   | Rohr<br>(2. Teil) }   | 1               |             |
|                      |          | 021 D 34 717-7   | Rohr<br>(1. Teil) } vom Überström-<br>ventil bis Druck-<br>regelventil          | 1               |             |
|                      |          | 021 E 34 717-32  | Rohr<br>(2. Teil) }   | 1               |             |
|                      |          | 021 D 34 717-11  | Rohr<br>(1. Teil) } vom Doppeldruck-<br>messer bis Lastzug-<br>bremsventil      | 1               |             |
|                      |          | 021 D 34 717-10  | Rohr<br>(2. Teil) }   | 1               |             |



| Tafel<br>Nr.    | Bild<br>Nr.   | Erfagteilnummer | Benennung   | Stück<br>je<br>Gruppe | Bemerkungen   |
|-----------------|---|-----------------|---|-----------------------|---|
| 17              | 159   | 021 E 34 717-28 | Rohr<br>(1. Teil)   | 1                     |   |
|                 |   | 021 E 34 717-12 | Glasti-<br>sches<br>Stahl-<br>rohr<br>(2. Teil)           | 1                     | vom Dlabscheider<br>bis Luftverdichter                      |
|                 |   | 021 E 34 717-39 | Rohr<br>(3. Teil)   | 1                     |   |
|                 |   | 021 E 34 717-31 | Rohr<br>(1. Teil)   | 1                     | vom Lastzugbrems-<br>ventil bis Druck-<br>luftbremszylinder |
|                 |   | 021 E 34 717-29 | Rohr<br>(2. Teil)   | 1                     |   |
|                 |   | 021 E 34 717-30 | Rohr (vom Luftbehälter bis<br>Lastzugbremsventil).....    | 1                     |   |
|                 |   | 021 E 34 717-33 | Rohr (vom Motor bis Luft-<br>feinfilter).....             | 1                     |   |
|                 |   | 021 E 34 717-34 | Rohr (vom Reifenfüllflasche<br>bis Dlabscheider) .....    | 1                     |   |
|                 |   | 021 E 34 717-36 | Rohr<br>(1. Teil)   | 1                     |   |
|                 |   | 021 E 34 717-35 | Rohr<br>(2. Teil)   | 1                     | von T-Verschrau-<br>bung bis Ab-<br>schleppventil           |
|                 |   | 021 E 34 717-37 | Rohr<br>(3. Teil)   | 1                     |   |
|                 |   | 021 E 34 717-38 | Rohr (vom Druckregelventil<br>ins Freie) .....            | 1                     |   |
|                 |   | 021 F 34 717-51 | Rohr (vom Druckregelventil<br>bis Reifenfüllflasche) .... | 1                     |   |
|                 |   | 17              | 173   | 021 F 34 717-59       | Metallschlauch (vom Dlab-<br>scheider bis Luftverdichter)   |
| 021-34 717-67   | Rohr 15×1,5; 430 lg. (vom<br>Druckluftbehälter bis Über-<br>strömventil)..... |                 |   | 1                     |   |
| 021-34 717-66   | Gummischlauch 14 Ø×22 Ø,<br>60 mm lg. ....                                    |                 |   | 1                     |   |
| 021 F 34 713-35 | Schlauchbinder .....  |                 |   | 2                     |   |
|                 |   | 021-34 717-68   | Band 9×0,3; 210 lg. ....                                  | 2                     |   |



| Tafel Nr. | Bild Nr. | Ersatzteilnummer | Benennung                                 | Stück je Gruppe | Bemerkungen |
|-----------|----------|------------------|---|-----------------|-------------|
|           |          |                  | <b>Rohrhalter</b>                         |                 |             |
| 17        | 201      | 021 E 34 717-40  | Rohrschelle, Unterteil .....              | 2               |             |
| 17        | 202      | 021 F 34 717-42  | Rohrschelle, Oberteil .....               | 2               |             |
|           |          | —                | Sechskantschraube<br>N 6×15 Kr 553 .....  | 8               |             |
|           |          | —                | Sechskantmutter<br>M 6 Kr 751 .....       | 4               |             |
|           |          | —                | Sicherungsblech<br>6,4 DIN 93 .....       | 8               |             |
| 17        | 206      | 021 F 34 717-58  | Sicherungsblech .....                     | 2               |             |
| 17        | 207      | 021 E 34 717-41  | Rohrhalter .....                          | 1               |             |
| 17        | 208      | 021 F 34 717-43  | Schelle .....                             | 1               |             |
|           |          | —                | Sechskantschraube<br>M 6×25 Kr 551 .....  | 2               |             |
|           |          | —                | Sechskantmutter<br>M 6 Kr 751 .....       | 2               |             |
|           |          | —                | Sicherungsblech<br>6,4 DIN 93 .....       | 2               |             |
| 17        | 212      | 021 F 34 717-64  | Platte .....                              | 1               |             |
|           |          | —                | Sechskantschraube<br>M 8×30 DIN 931 ..... | 2               |             |
|           |          | —                | Sechskantmutter<br>M 8 DIN 934 .....      | 2               |             |
|           |          | —                | Sicherungsblech 8,4 DIN 93                | 2               |             |
| 17        | 216      | 021 F 34 717-53  | Rohrschelle, Oberteil .....               | 1               |             |
| 17        | 217      | 021 F 34 717-54  | Rohrschelle, Unterteil .....              | 1               |             |
|           |          | —                | Sechskantschraube<br>M 5×12 DIN 933 ..... | 2               |             |
|           |          | —                | Sechskantmutter<br>M 5 DIN 934 .....      | 2               |             |
|           |          | —                | Sechskantschraube<br>M 6×15 Kr 553 .....  | 2               |             |



| Tafel Nr. | Bild Nr. | Ersatzteilnummer | Benennung                                 | Stück je Gruppe | Bemerkungen                              |   |  |
|-----------|----------|------------------|---|-----------------|--|---|--|
| 17        | 206      | 021 F 34 717-58  | Sicherungsblech .....                     | 1               |  |   |  |
|           |          | —                | Befestigungsschelle<br>1×15 Kr 2571 ..... | 16              |  |   |  |
|           |          | —                | Sechskantschraube<br>M 5×10 DIN 933 ....  | 2               |  |   |  |
|           |          | —                | Sechskantschraube<br>M 5×12 DIN 933 ....  | 8               |  |   |  |
|           |          | —                | Sechskantschraube<br>M 5×18 DIN 931 ....  | 6               |  |   |  |
|           |          | —                | Sechskantmutter<br>M 5 DIN 934 .....      | 16              |  |   |  |
|           |          | —                | Befestigungsschelle<br>1×6 Kr 2571 .....  | 5               |  |   |  |
|           |          | —                | Befestigungsschelle<br>2×6 Kr 2571 .....  | 5               |  |   |  |
|           |          | —                | Sechskantschraube<br>M 4×8 DIN 933 .....  | 3               |  |   |  |
|           |          | —                | Sechskantschraube<br>M 4×12 DIN 931 ....  | 7               |  |   |  |
|           |          | —                | Sechskantmutter<br>M 4 DIN 934 .....      | 10              |  |   |  |
|           |          | 17               | 235                                       | 021 E 34 717-76 | Stütze .....                             | 1 |  |
|           |          | 17               | 236                                       | 021 E 34 717-75 | Schelle .....                            | 1 |  |
|           |          |                  |   | —               | Sechskantschraube<br>M 5×12 DIN 933 .... | 2 |  |
|           |          | —                | Sechskantschraube<br>M 5×18 DIN 931 ....  | 2               |  |   |  |
|           |          | —                | Federring 5,3 DIN 127 ...                 | 4               |  |   |  |
|           |          | —                | Sechskantmutter<br>M 5 DIN 934 .....      | 4               |  |   |  |
|           |          | 021 F 34 717-77  | Gummihülse für Metall-<br>schlauch .....  | 4               |  |   |  |



Tafel 18 Gruppe 10

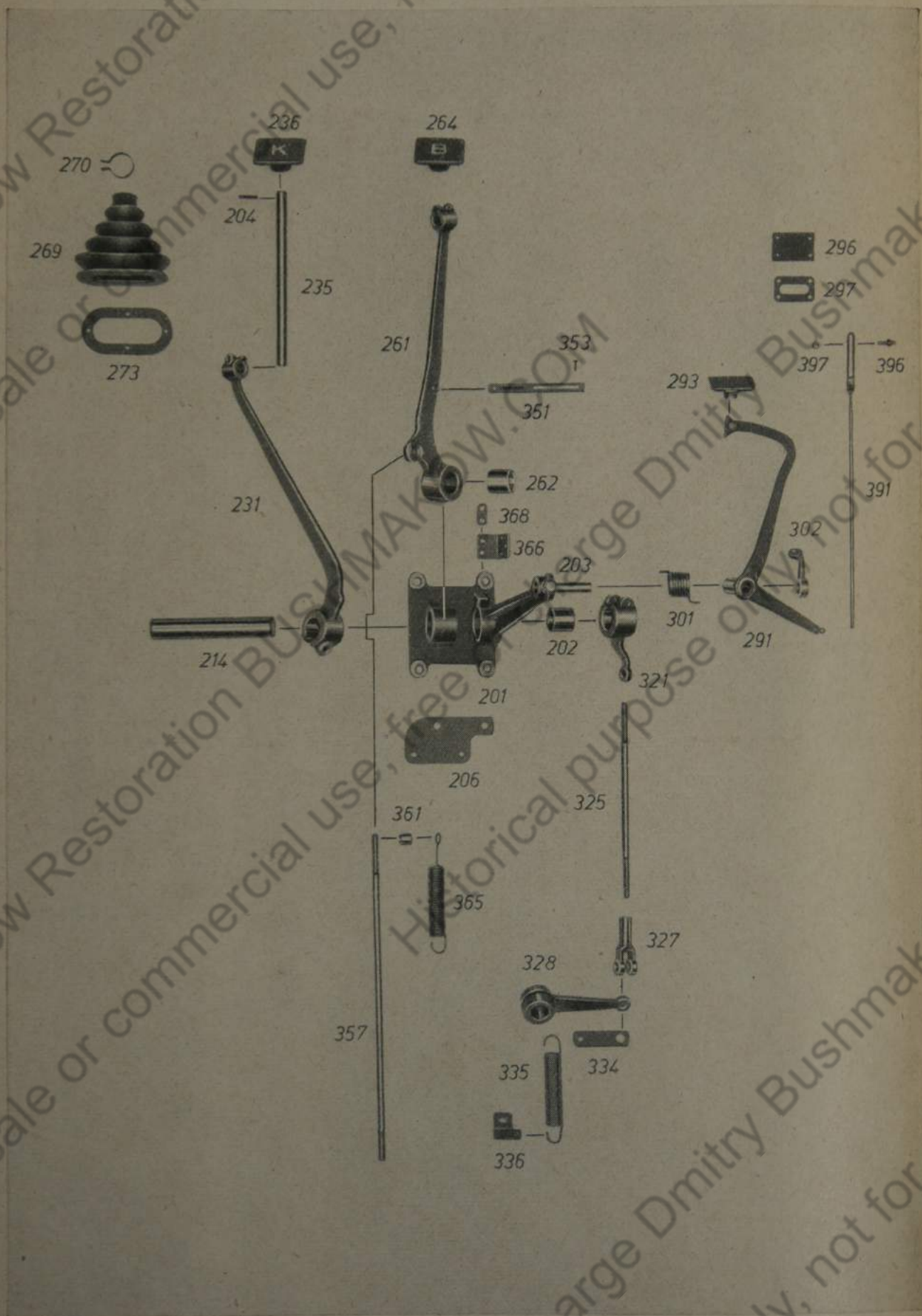



| Tafel Nr.           | Bild Nr. | Ersatzteilnummer | Benennung   | Stück je Gruppe | Bemerkungen |
|---------------------|----------|------------------|---|-----------------|-------------|
| <b>Fußhebelwerk</b> |          |                  |   |                 |             |
| a) Lager            |          |                  |   |                 |             |
| 18                  | 201      | 021 C 34 716 U 6 | Lagerbod, vollständig . . . . .                   | 1               |             |
|                     |          |                  | mit   |                 |             |
| 18                  | 202      | 021 E 34 716-60  | 2 zusammengesetzten Büchsen                       |                 |             |
| 18                  | 203      | 021 F 34 716-63  | 1 Lagerbolzen                                     |                 |             |
| 18                  | 204      | 021 F 34 716-59  | 1 Schwerepannstift                                |                 |             |
|                     |          | —                | Druckschmierkopf<br>A 16 Kr 1411, verzinkt .      | 1               |             |
| 18                  | 206      | 021 E 34 716-20  | Platte . . . . .                                  | 1               |             |
|                     |          | —                | Sechskantschrauben<br>M 10 × 22 DIN 931 . . . . . | 2               |             |
|                     |          | —                | Sicherungsblech<br>10,5 DIN 93 . . . . .          | 2               |             |
|                     |          | —                | Sechskantschraube<br>M 10 × 35 DIN 933 . . . . .  | 2               |             |
|                     |          | —                | Sechskantmutter<br>M 10 DIN 934 . . . . .         | 2               |             |
|                     |          | —                | Sechskantschraube<br>M 12 × 35 SKr 551 . . . . .  | 4               |             |
|                     |          | —                | Kronenmutter<br>M 12 Kr 753 . . . . .             | 4               |             |
|                     |          | —                | Splint 3 × 25 DIN 94 . . . . .                    | 4               |             |
| 18                  | 214      | 021 D 34 716-10  | Welle . . . . .                                   | 1               |             |
|                     |          | —                | Paßfeder<br>A 10 × 6 × 35 DIN 496 .               | 2               |             |
|                     |          | —                | Druckschmierkopf<br>A 16 Kr 1411, verzinkt .      | 1               |             |



| Tafel Nr. | Bild Nr. | Ersatzteilnummer | Benennung   | Stück je Gruppe | Bemerkungen |
|-----------|----------|------------------|---|-----------------|-------------|
|           |          |                  | b) Kupplungs-<br>fußhebel                           |                 |             |
| 18        | 231      | 021 B 34 716-1   | Kupplungsfußhebel .....                             | 1               |             |
|           |          | —                | Sechskantschraube<br>M 10 × 62 DIN 931 ....         | 1               |             |
|           |          | —                | Sechskantmutter<br>M 10 DIN 934 .....               | 1               |             |
|           |          | —                | Sicherungsblech<br>10,5 DIN 93 .....                | 2               |             |
| 18        | 235      | 021 D 34 716-3   | Rohrstück .....                                     | 1               |             |
| 18        | 236      | 021 D 34 716-15  | Fußplatte K .....                                   | 1               |             |
| 18        | 204      | 011 F 34 716-59  | Schwerspannstift .....                              | 1               |             |
|           |          | —                | Sechskantschraube<br>M 10 × 40 DIN 931 ...          | 1               |             |
|           |          | —                | Sechskantmutter<br>M 10 DIN 934 .....               | 1               |             |
|           |          | —                | Sicherungsblech<br>10,5 DIN 93 .....                | 2               |             |
|           |          |                  | (Manschette und Teile siehe<br>unter Bremsfußhebel) |                 |             |
|           |          |                  | c) Bremsfußhebel                                    |                 |             |
| 18        | 261      | 021 B 34 716 U 1 | Bremsfußhebel, vollständig<br>mit                   | 1               |             |
| 18        | 262      | 021 E 34 716-43  | 1 zusammengesetzten<br>Büchse                       |                 |             |
| 18        | 235      | 021 D 34 716-3   | Rohrstück .....                                     | 1               |             |
| 18        | 264      | 021 D 34 716-13  | Fußplatte B .....                                   | 1               |             |
| 18        | 204      | 021 F 34 716-59  | Schwerspannstift .....                              | 1               |             |
|           |          | —                | Sechskantschraube<br>M 10 × 40 DIN 931 ....         | 1               |             |
|           |          | —                | Sechskantmutter<br>M 10 DIN 934 .....               | 1               |             |
|           |          | —                | Sicherungsblech<br>10,5 DIN 93 .....                | 2               |             |



| Tafel<br>Nr. | Bild<br>Nr. | Ersatzteilnummer | Benennung                              | Stück<br>je<br>Gruppe | Bemerkungen |
|--------------|-------------|------------------|--|-----------------------|-------------|
| 18           | 269         | 021 C 34 716-2   | Manschette .....                       | 2                     |             |
| 18           | 270         | 021 E 34 716-25  | Klemmband .....                        | 2                     |             |
|              |             | —                | Halbrundschrabe<br>M 5×12 DIN 86 ..... | 2                     |             |
|              |             | —                | Sechskantmutter<br>M 5 DIN 934 .....   | 2                     |             |
| 18           | 273         | 021 E 34 716-22  | Klemmblech .....                       | 2                     |             |
|              |             | —                | Halbrundschrabe<br>M 5×15 DIN 86 ..... | 8                     |             |
|              |             | —                | Sechskantmutter<br>M 5 DIN 934 .....   | 8                     |             |
|              |             | —                | Federring 5,3 DIN 127 ...              | 8                     |             |
|              |             |                  | d) Gasfußhebel                         |                       |             |
| 18           | 291         | 021 C 34 716 U 7 | Gasfußhebel, vollständig ..<br>mit     | 1                     |             |
|              |             | —                | 1 Kugelzapfen<br>B 10×8 Kr 1803        |                       |             |
| 18           | 293         | 021 D 34 716-14  | Fußplatte .....                        | 1                     |             |
|              |             | —                | Bolzen<br>8f 8×30×22 DIN 1433          | 1                     |             |
|              |             | —                | Splint 2×12 DIN 94 .....               | 2                     |             |
| 18           | 296         | 021 F 34 716-41  | Filzstreifen .....                     | 1                     |             |
| 18           | 297         | 021 E 34 716-23  | Klemmblech .....                       | 1                     |             |
|              |             | —                | Halbrundschrabe<br>M 5×20 DIN 86 ..... | 4                     |             |
|              |             | —                | Sechskantmutter<br>M 5 DIN 934 .....   | 4                     |             |
|              |             | —                | Federring 5,3 DIN 127 ...              | 4                     |             |
| 18           | 301         | 021 E 34 716-16  | Schraubenfeder .....                   | 1                     |             |
| 18           | 302         | 021 E 34 716-64  | Stütze .....                           | 1                     |             |



noch: Gruppe 10

Fußhebelwert und Handhebelwert

| Tafel Nr. | Bild Nr. | Ersatzteilnummer | Benennung                                   | Stück je Gruppe | Bemerkungen |
|-----------|----------|------------------|---|-----------------|-------------|
| 18        | 204      | 021 F 34 716-59  | Schwerspannstift .....                      | 1               |             |
|           |          | —                | Sechskantschraube<br>M 6×30 Kr 553 .....    | 1               |             |
|           |          | —                | (Anschlag)                                  |                 |             |
|           |          | —                | Sechskantmutter<br>M 6 Kr 751 .....         | 1               |             |
|           |          |                  | e) Gestänge<br>zur Kupplungs-<br>betätigung |                 |             |
| 18        | 321      | 021 D 34 716-4   | Hebel .....                                 | 1               |             |
|           |          | —                | Sechskantschraube<br>M 10×62 DIN 931 .....  | 1               |             |
|           |          | —                | Sechskantmutter<br>M 10 DIN 934 .....       | 1               |             |
|           |          | —                | Sicherungsblech<br>10,5 DIN 93 .....        | 2               |             |
| 18        | 325      | 021 D 34 716-6   | Zugtange .....                              | 1               |             |
|           |          | —                | Sechskantmutter<br>M 12 Kr 751 .....        | 2               |             |
| 18        | 327      | 021 E 34 716-19  | Gabelkopf .....                             | 2               |             |
| 18        | 328      | 021 D 34 716-5   | Hebel .....                                 | 1               |             |
|           |          | —                | Sechskantmutter<br>M 24×1,5 DIN 934 .....   | 1               |             |
|           |          | —                | Sicherungsblech<br>25 DIN 432 .....         | 1               |             |
|           |          | —                | Bolzen 12 f 8×40×34<br>DIN 1434 .....       | 1               |             |
|           |          | —                | Bolzen 12 f 8×50×39<br>DIN 1433 .....       | 1               |             |
|           |          | —                | Splint 4×20 DIN 94 .....                    | 3               |             |
| 18        | 334      | 021 F 34 716-34  | Laſche .....                                | 1               |             |
| 18        | 335      | 021 D 34 716-8   | Zugfeder .....                              | 1               |             |
| 18        | 336      | 021 E 34 716-21  | Winkelhalter .....                          | 1               |             |



| Tafel Nr. | Bild Nr. | Ersatzteilnummer | Benennung                                 | Stück je Gruppe | Bemerkungen |
|-----------|----------|------------------|---|-----------------|-------------|
|           |          |                  | f) Gestänge zur Bremsbetätigung           |                 |             |
| 18        | 351      | 021 F 34 716-39  | Schaltchiene für Stopplichtschalter ..... | 1               |             |
|           |          | —                | Linsenschraube M 4×15 DIN 85 .....        | 1               |             |
|           |          | 021 F 34 716-40  | Linsenschraube .....                      | 1               |             |
|           |          | —                | Kreuzlochmutter M 4 DIN 548 .....         | 2               |             |
|           |          | —                | Kronenmutter M 4 DIN 935 .....            | 1               |             |
|           |          | —                | Splint 1×12 DIN 94 .....                  | 1               |             |
| 18        | 357      | 021 F 34 716-26  | Zugtange .....                            | 1               |             |
|           |          | —                | Sechskantmutter M 12 Kr 751 .....         | 2               |             |
|           |          | —                | Gabelkopf 12 Kr 1752 .....                | 2               |             |
|           |          | —                | Bolzen 12 f 8×65×52 DIN 1433 .....        | 1               |             |
| 18        | 361      | 021 F 34 716-35  | Abstandrohr .....                         | 1               |             |
|           |          | —                | Unterlegscheibe 12 DIN 1440 .....         | 1               |             |
|           |          | —                | Bolzen 12 f 8×40×28 DIN 1433 .....        | 1               |             |
|           |          | —                | Splint 4×20 DIN 94 .....                  | 2               |             |
| 18        | 365      | 021 D 34 716-7   | Zugfeder .....                            | 1               |             |
| 18        | 366      | 021 E 34 716-17  | Halter für Schlüssellichtschalter.....    | 1               |             |
|           |          | —                | Sechskantschraube M 6×15 Kr 551 .....     | 2               |             |
| 18        | 368      | 021 F 34 716-32  | Sicherungsblech .....                     | 1               |             |
|           |          | —                | Halbrundschrabe M 5×12 DIN 86 .....       | 3               |             |
|           |          | —                | Sechskantmutter M 5 DIN 934 .....         | 3               |             |
|           |          | —                | Federring 5,3 DIN 127 ...                 | 3               |             |



Tafel 19 Gruppe 10

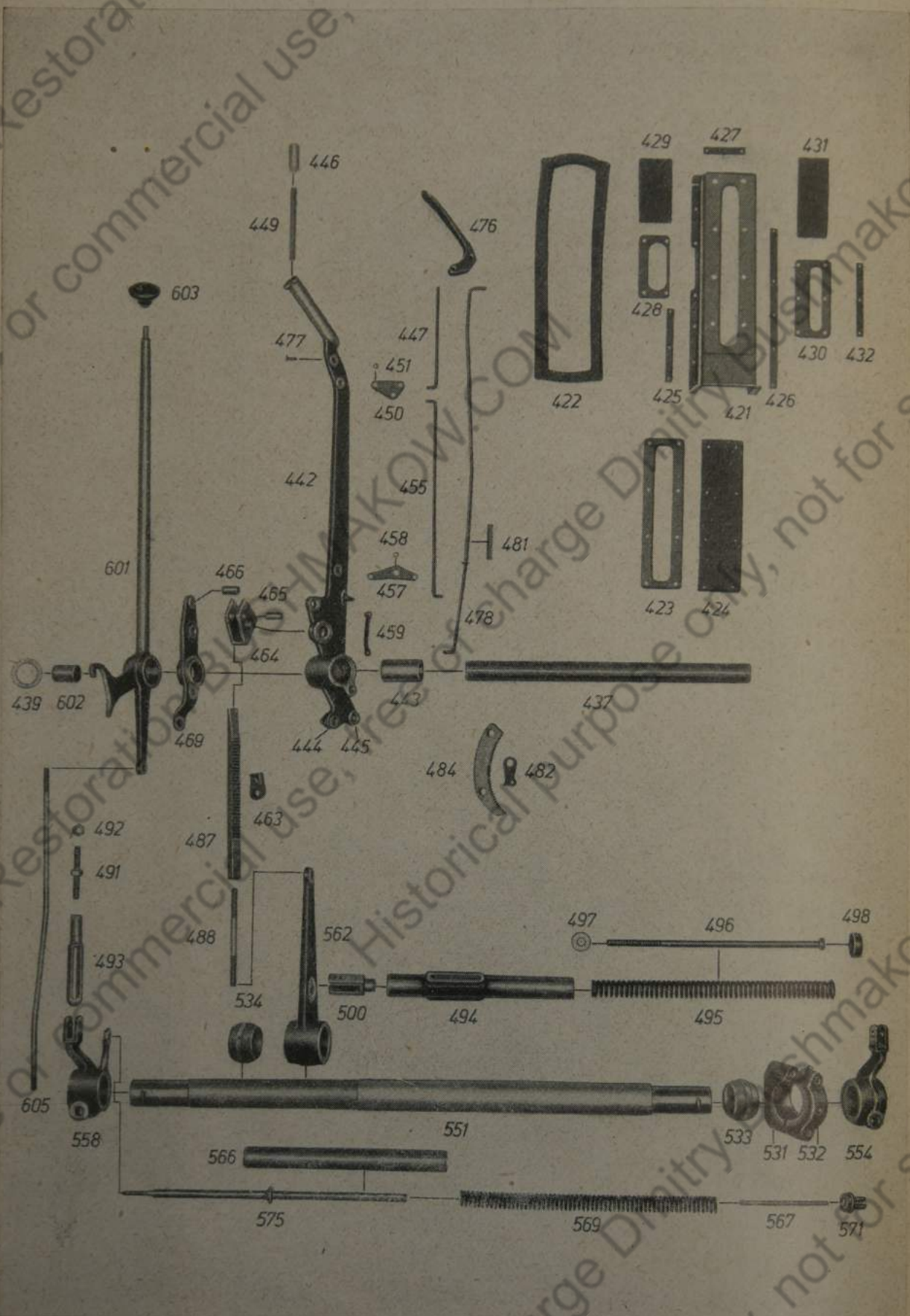



| Tafel<br>Nr.         | Bild<br>Nr. | Ersatzteilnummer  | Benennung   | Stück<br>je<br>Gruppe | Bemerkungen |
|----------------------|-------------|-------------------|---|-----------------------|-------------|
|                      |             |                   | g) Gestänge zur<br>Fuß-Gas-<br>einstellung        |                       |             |
| 18                   | 291         | 021 F 34 716 U 12 | Zugstange, vollständig . . . .                    | 1                     |             |
|                      |             | —                 | Sechskantmutter<br>M 6 Kr 751 . . . . .           | 1                     |             |
|                      |             | —                 | Kugelpfanne 10 Kr 1801 . .                        | 1                     |             |
| 18                   |             | —                 | Kugelstopfen 10 Kr 1801 . .                       | 1                     |             |
|                      |             | —                 | Splint 2×20 DIN 94 . . . .                        | 1                     |             |
| 18                   | 396         | 021 E 34 716-18   | Nietzapfen . . . . .                              | 1                     |             |
| 18                   | 397         | 021 F 34 716-31   | Muffe . . . . .                                   | 1                     |             |
|                      |             |                   | Splint 1,5×20 DIN 94 . . . .                      | 1                     |             |
| <b>Handhebelwerk</b> |             |                   |   |                       |             |
|                      |             |                   | a) Handhebelwelle,<br>Handbremshebel,<br>Gestänge |                       |             |
| 19                   | 421         | 021 D 34 716 U 29 | Abdeckung, vollständig . . . .                    | 1                     |             |
| 19                   | 422         | 021 F 34 716-135  | Zwischenlage . . . . .                            | 1                     |             |
| 19                   | 426         | 021 F 34 716-152  | Klemmblech . . . . .                              | 2                     |             |
|                      |             | 021 F 34 716-153  | Dichtung . . . . .                                | 2                     |             |
|                      |             | —                 | Sechskantschraube<br>M 8×25 DIN 933 . . . . .     | 1                     |             |
|                      |             | —                 | Sechskantmutter<br>M 8 DIN 934 . . . . .          | 1                     |             |
|                      |             | —                 | Flügelmutter 8 DIN 315 . .                        | 1                     |             |
|                      |             | —                 | Federring 8,5 DIN 127 . . . .                     | 1                     |             |
|                      |             | —                 | Hohlniet<br>A 5×8 DIN L 176 . . . . .             | 6                     |             |
| 19                   | 428         | 021 E 34 716-130  | Klemmblech . . . . .                              | 1                     |             |



| Tafel<br>Nr. | Bild<br>Nr. | Ersatzteilnummer  | Benennung                                     | Stück<br>je<br>Gruppe | Bemerkungen |
|--------------|-------------|-------------------|---|-----------------------|-------------|
| 19           | 429         | 021 F 34 716-132  | Dichtung .....                                | 1                     |             |
| 19           | 430         | 021 F 34 716-129  | Klemmblech .....                              | 1                     |             |
| 19           | 431         | 021 F 34 716-133  | Dichtung .....                                | 1                     |             |
|              |             | —                 | Halbrundschraube<br>M 5 × 18 DIN 86 .....     | 10                    |             |
|              |             | —                 | Halbrundschraube<br>M 5 × 15 DIN 86 .....     | 10                    |             |
|              |             | —                 | Sechskantmutter<br>M 5 DIN 934 .....          | 18                    |             |
| 19           | 437         | 021 D 34 716-75   | Handhebelwelle .....                          | 1                     |             |
|              |             | —                 | Zylinderstift<br>8 m 6 × 16 DIN 7 .....       | 1                     |             |
| 19           | 439         | 021 F 34 716-95   | Scheibe .....                                 | 1                     |             |
|              |             | —                 | Sg-Ring<br>A 35 × 1,5 Lg N 15 236 .           | 1                     |             |
|              |             | —                 | Druckschmierkopf, blank<br>A 16 Kr 1411 ..... | 1                     |             |
| 19           | 442         | 021 B 34 716 U 15 | Handbremshebel, vollständig<br>mit            | 1                     |             |
| 19           | 443         | 021 E 34 716-108  | 1 zusammengesetzten<br>Buchse                 |                       |             |
| 19           | 444         | 021 F 34 716-109  | 1 Bolzen                                      |                       |             |
| 19           | 445         | 021 F 34 716-111  | 1 Nietstift                                   |                       |             |
| 19           | 446         | 021 F 34 716-96   | Drücker .....                                 | 1                     |             |
| 19           | 447         | 021 F 34 716-97   | Druckstange .....                             | 1                     |             |
| 19           | 448         | 6,4 Kr 961        | Scheibe .....                                 | 1                     |             |
| 19           | 449         | 021 F 34 716-104  | Druckfeder .....                              | 1                     |             |
| 19           | 450         | 021 F 34 716-93   | Winkelhebel .....                             | 1                     |             |
|              |             |                   | mit   |                       |             |
| 19           | 451         | 021 F 34 716-94   | 1 Hülse                                       |                       |             |



| Tafel Nr. | Bild Nr. | Erfagteilnummer   | Benennung  | Stück je Gruppe | Bemerkungen |
|-----------|----------|-------------------|--|-----------------|-------------|
|           |          | —                 | Sechskantschraube<br>M 6 × 28 SKr 551 . . . . .  | 2               |             |
|           |          | —                 | Kronenmutter M 6 Kr 753                          | 2               |             |
|           |          | —                 | Splint 1,5 × 15 DIN 94 . . . . .                 | 2               |             |
| 19        | 455      | 021 F 34 716-99   | Zwischenstange . . . . .                         | 1               |             |
|           |          | —                 | Scheibe 6,4 Kr 961 . . . . .                     | 2               |             |
| 19        | 457      | 021 F 34 716-92   | Hebel . . . . .                                  | 1               |             |
|           |          |                   | mit  |                 |             |
| 19        | 458      | 021 F 34 716-94   | 1 Hülse  |                 |             |
| 9         | 459      | 021 F 34 716 U 21 | Zwischenhebel, vollständig .                     | 1               | wahlweise   |
|           |          |                   | mit  |                 |             |
|           |          | 021 F 34 716-123  | 1 Nietstift                                      |                 |             |
| 19        | 459      | 021 F 34 716 U 31 | Zwischenhebel, vollständig .                     | 1               |             |
|           |          | —                 | Scheibe 6,4 Kr 961 . . . . .                     | 2               |             |
|           |          | —                 | Bolzen 6 f 8 × 22 × 19<br>DIN 1434 . . . . .     | 1               |             |
| 19        | 463      | 021 E 34 716-88   | Klinke . . . . .                                 | 1               |             |
| 19        | 464      | 021 J 34 716-84   | Führung . . . . .                                | 1               |             |
| 19        | 465      | 021 F 34 716-105  | Bolzen . . . . .                                 | 1               |             |
| 19        | 466      | 021-34 716-106    | Rohr 16 × 2,5; 28,2 lg. . . . .                  | 1               |             |
|           |          | —                 | Gabelkopf 10 Kr 1752 . . . . .                   | 1               |             |
|           |          | —                 | Sechskantmutter<br>M 10 DIN 934 . . . . .        | 1               |             |
| 19        | 469      | 021 D 34 716 U 18 | Hebel, vollständig . . . . .                     | 1               |             |
|           |          |                   | mit  |                 |             |
| 19        | 470      | 021 F 34 716-111  | 1 Nietstift                                      |                 |             |
|           |          | —                 | Sechskantschraube<br>M 10 × 60 DIN 931 . . . . . | 1               |             |
|           |          | —                 | Sechskantmutter<br>M 10 DIN 934 . . . . .        | 1               |             |



| Tafel Nr. | Bild Nr. | Ersatzteilnummer  | Benennung                                  | Stück je Gruppe | Bemerkungen |
|-----------|----------|-------------------|--|-----------------|-------------|
|           |          | —                 | Sicherungsblech<br>10,5 DIN 93 .....       | 2               |             |
|           |          | —                 | Sechskantschraube<br>M 10×25 DIN 931 ..... | 1               |             |
|           |          | —                 | Sicherungsblech 10,5 DIN93                 | 1               |             |
| 19        | 476      | 021 D 34 716-80   | Klinkengriff.....                          | 1               |             |
| 19        | 477      | 021 F 34 716-127  | Linseisenfschraube .....                   | 1               |             |
| 19        | 478      | 021 D 34 716 U 20 | Zugstange, vollständig .....               | 1               |             |
|           |          | —                 | Scheibe 6,4 Kr 961 .....                   | 1               |             |
|           |          | —                 | Splint 1,5×10 DIN 94.....                  | 1               |             |
| 19        | 481      | 021 F 34 716-103  | Druckfeder .....                           | 1               |             |
| 19        | 482      | 021 E 34 716-87   | Klinke .....                               | 1               |             |
|           |          | —                 | Scheibe 14 DIN 1440 .....                  | 1               |             |
| 19        | 484      | 021 D 34 716-79   | Zahnsegment .....                          | 1               |             |
|           |          | 021 E 34 716-156  | Anschlag .....                             | 1               |             |
|           |          | —                 | Sechskantschraube<br>M 12×30 Kr 551 .....  | 2               |             |
|           |          | —                 | Sicherungsblech<br>13 DIN 93 .....         | 2               |             |
| 19        | 487      | 021 D 34 716-78   | Zahnstange .....                           | 1               |             |
| 19        | 488      | 021 F 34 716-101  | Stange .....                               | 1               |             |
|           |          | —                 | Gabelkopf 12 Kr 1752.....                  | 3               |             |
|           |          | —                 | Sechskantmutter<br>M 12 Kr 751 .....       | 6               |             |
| 19        | 491      | 021 F 34 716-91   | Spannschraube .....                        | 2               |             |
| 19        | 492      | 021 F 34 716-147  | Sechskantmutter .....                      | 2               |             |
| 19        | 493      | 021 E 34 716-89   | Schlaufe .....                             | 2               |             |
| 19        | 494      | 021 D 34 716 U 19 | Federführung, vollständig .....            | 1               |             |
| 19        | 495      | 021 D 34 716-82   | Druckfeder .....                           | 1               |             |



| Tafel<br>Nr. | Bild<br>Nr. | Ersatzteilnummer | Benennung                                     | Stück<br>je<br>Gruppe | Bemerkungen                             |
|--------------|-------------|------------------|---|-----------------------|---|
| 19           | 496         | 021 F 34 716-100 | Sechskantschraube .....                       | 1                     |   |
| 19           | 497         | 021-34 716-126   | Scheibe 31Ø×13Ø<br>4 Wertstoffdide .....      | 1                     |   |
| 19           | 498         | 021 F 34 716-98  | Deckel .....                                  | 1                     |   |
|              |             | —                | Splint 4×45 DIN 94 ....                       | 1                     |   |
| 19           | 500         | 021 E 34 716-90  | Gabelkopf .....                               | 1                     |   |
|              |             | —                | Bolzen 12 f 8×40×32<br>DIN 1434 .....         | 1                     |   |
|              |             |                  | b) Lager                                      |                       |   |
| 19           | 531         | 021 D 34 716-76  | Lagerbod .....                                | 3                     | ) wird nur zu-<br>sammen ge-<br>liefert |
| 19           | 532         | 021 D 34 716-77  | Lagerdeckel .....                             | 3                     |   |
| 19           | 533         | 021 E 34 716-85  | Kugelbuchse, seitliche .....                  | 2                     |   |
| 19           | 534         | 021 E 34 716-86  | Kugelbuchse, mittlere .....                   | 1                     |   |
|              |             | —                | Sechskantschraube<br>M 12×1,5×100 Kr 551      | 6                     |   |
|              |             | —                | Sicherungsblech<br>13 DIN 93 .....            | 6                     |   |
|              |             | —                | Druckschmierkopf, blank<br>A 16 Kr 1411 ..... | 3                     |   |
|              |             | 021 F 34 716-159 | Ausgleichblech .....                          |                       | nach Bedarf                             |
|              |             |                  | c) Zwischenwelle<br>und Hebel                 |                       |   |
| 19           | 551         | 021 D 34 716-74  | Zwischenwelle .....                           | 1                     |   |
|              |             | —                | Paßfeder A 12×8×65<br>DIN 496 .....           | 1                     |   |
|              |             | —                | Paßfeder A 10×6×50<br>DIN 496 .....           | 2                     |   |
| 19           | 554         | 021 D 34 716-115 | Hebel .....                                   | 1                     |   |



| Tafel Nr. | Bild Nr. | Ersatzteilnummer  | Benennung  | Stück je Gruppe | Bemerkungen |
|-----------|----------|-------------------|--|-----------------|-------------|
|           |          | —                 | Sechskantschraube<br>M 14 × 1,5 × 75 Kr 551 .    | 2               |             |
|           |          | —                 | Sechskantmutter<br>M 14 × 1,5 DIN 934 . . . .    | 2               |             |
|           |          | —                 | Sicherungsblech<br>15 DIN 93 . . . . .           | 4               |             |
| 19        | 558      | 021 C 34 716 U 17 | Winkelhebel, vollständig . . .                   | 1               |             |
|           |          | —                 | Bolzen 12 f 8 × 35 × 29<br>DIN 1434 . . . . .    | 5               |             |
|           |          | —                 | Scheibe 12 DIN 1440 . . . .                      | 6               |             |
|           |          | —                 | Splint 4 × 20 DIN 94 . . . .                     | 7               |             |
| 19        | 562      | 021 C 34 716-73   | Hebel . . . . .                                  | 1               |             |
|           |          | —                 | Sechskantschraube mit<br>Spitze M 8 × 18 DIN 564 | 1               |             |
|           |          | —                 | Sicherungsblech<br>8,4 DIN 432 . . . . .         | 1               |             |
| 19        | 566      | 021 F 34 716 U 30 | Federführung . . . . .                           | 1               |             |
| 19        | 567      | 021 F 34 716-102  | Rohrführung . . . . .                            | 1               |             |
|           |          | —                 | Sechskantmutter<br>M 8 DIN 934 . . . . .         | 1               |             |
| 19        | 569      | 021 E 34 716-140  | Druckfeder . . . . .                             | 1               |             |
|           |          | —                 | Gabelkopf 8 Kr 1752 . . . .                      | 1               |             |
| 19        | 571      | 021 F 34 716 U 27 | Gabelstopfen, vollständig . .                    | 1               |             |
|           |          | —                 | Bolzen 8 f 8 × 22 × 19<br>DIN 1434 . . . . .     | 2               |             |
|           |          | —                 | Scheibe 8 DIN 1440 . . . . .                     | 2               |             |
|           |          | —                 | Splint 2 × 12 DIN 94 . . . .                     | 2               |             |
| 19        | 575      | 021 F 34 716 U 26 | Stange, vollständig . . . . .                    | 1               |             |
|           |          | —                 | Stahnspringring 28 Kr 951                        | 1               |             |



| Tafel<br>Nr. | Bild<br>Nr. | Ersatzteilnummer  | Benennung                                  | Stück<br>je<br>Gruppe | Bemerkungen |
|--------------|-------------|-------------------|--|-----------------------|-------------|
|              |             |                   | d) Schalthebel<br>für Geländegang          |                       |             |
| 19           | 601         | 021 C 34 716 U 16 | Schalthebel, vollständig ...<br>mit        | 1                     |             |
| 19           | 602         | 021 E 34 716-113  | 1 zusammengesetzten<br>Büchse              |                       |             |
| 19           | 603         | 021 E 34 716 U 24 | Schaltknopf, vollständig ...               | 1                     |             |
|              |             | —                 | Halbrundschraube<br>M 4 × 15/15 DIN 86 ... | 1                     |             |
| 19           | 605         | 021 D 34 716-83   | Stange .....                               | 1                     |             |
|              |             | —                 | Sechskantmutter<br>M 10 DIN 934 .....      | 1                     |             |
|              |             | —                 | Gabelkopf 10 Kr 1752 ....                  | 2                     |             |
|              |             | —                 | Bolzen 10 f 8 × 30 × 24<br>DIN 1434 .....  | 2                     |             |
|              |             | —                 | Scheibe 10 DIN 1440 .....                  | 2                     |             |
|              |             | —                 | Splint 3 × 15 DIN 94 .....                 | 2                     |             |



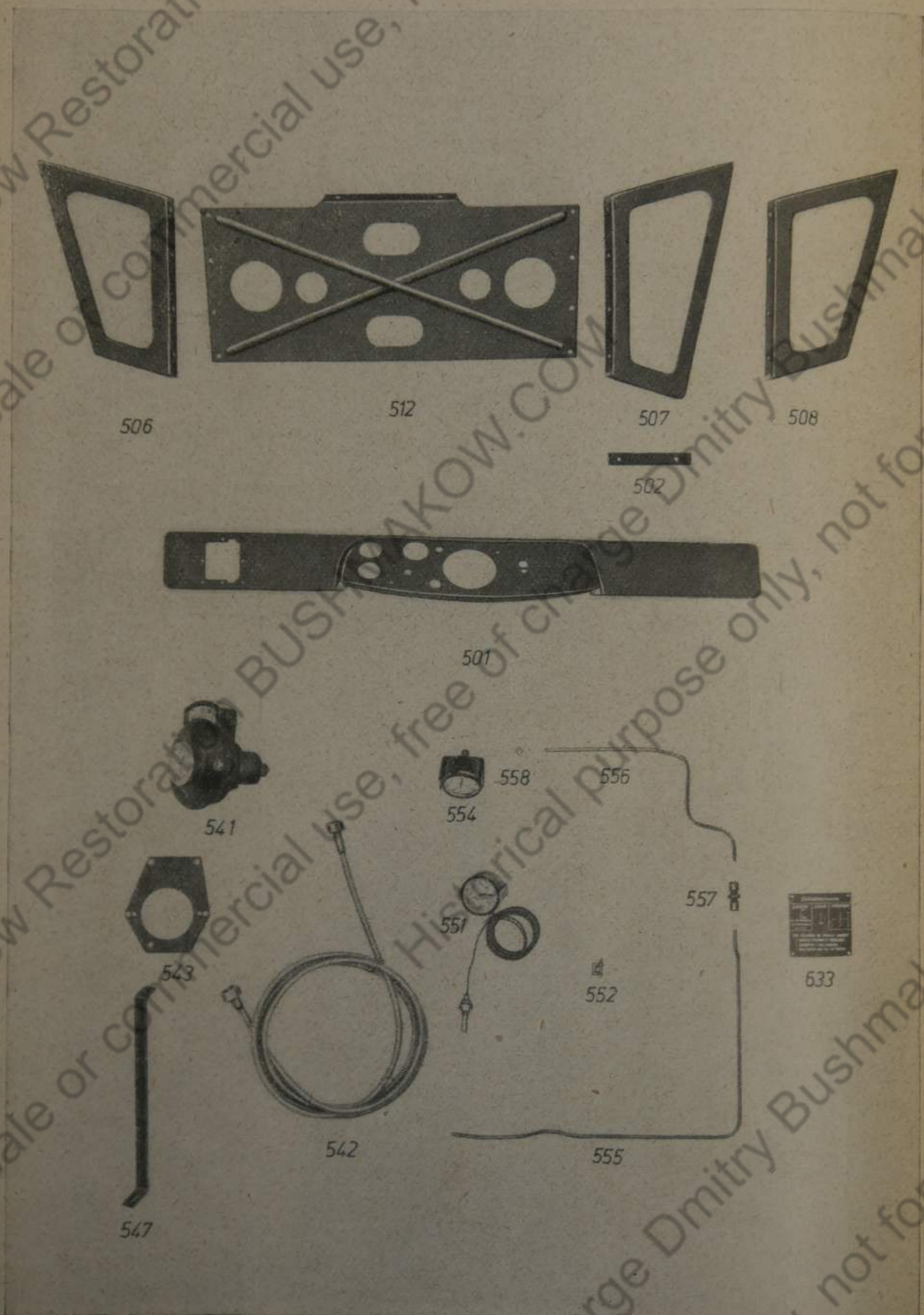



| Tafel Nr.          | Bild Nr. | Ersatzteilnummer | Benennung  | Stück je Gruppe | Bemerkungen |
|--------------------|----------|------------------|--|-----------------|-------------|
| <b>Schalttafel</b> |          |                  |  |                 |             |
| a) Schalttafel     |          |                  |  |                 |             |
| 20                 | 501      | 021 B 34 723 U 1 | Schalttafel, vollständig . . . .                           | 1               |             |
| 20                 | 502      | 021 F 34 723-28  | Unterlage . . . . .  | 3               |             |
|                    |          | —                | Sechskantschraube<br>M 6×18 Kr 551 . . . . .               | 6               |             |
|                    |          | —                | Sechskantmutter<br>M 6 Kr 751 . . . . .                    | 6               |             |
|                    |          | —                | Federring 6,6 DIN 127 . . . .                              | 6               |             |
| 20                 | 506      | 021 C 34 722-3   | Auflage, links . . . . .                                   | 1               |             |
| 20                 | 507      | 021 C 34 722-2   | Auflage, mittlere . . . . .                                | 1               |             |
| 20                 | 508      | 021 C 34 722-4   | Auflage, rechts . . . . .                                  | 1               |             |
|                    |          | —                | Flachrundschraube<br>mit<br>Vierkant M 8×25 DIN 603        | 6               |             |
|                    |          | —                | Sechskantmutter<br>M 8 DIN 934 . . . . .                   | 6               |             |
|                    |          | —                | Federring 8,5 DIN 127 . . . .                              | 6               |             |
| 20                 | 512      | 021 D 34 722-6   | Versteifungsblech zwischen<br>linker und mittlerer Auflage | 1               |             |
|                    |          | —                | Flachrundschraube mit<br>Vierkant M 8×25 DIN 603           | 2               |             |
|                    |          | —                | Sechskantmutter<br>M 8 DIN 934 . . . . .                   | 2               |             |
|                    |          | —                | Federring 8,5 DIN 127 . . . .                              | 2               |             |
|                    |          | —                | Halbrundschraube<br>M 6×12 DIN 86 . . . . .                | 8               |             |
|                    |          | —                | Sechskantmutter<br>M 6 Kr 751 . . . . .                    | 8               |             |
|                    |          | —                | Federring 6,6 DIN 127 . . . .                              | 8               |             |
|                    |          | 021 F 34 723-222 | Bedienungsschild für Kraft-<br>stoffbahn . . . . .         | 1               |             |
|                    |          | —                | Halbrundniet 3×6 DIN 660                                   | 4               |             |



| Tafel Nr. | Bild Nr. | Ersatzteilnummer    | Benennung                                   | Stück je Gruppe | Bemerkungen |
|-----------|----------|---------------------|---|-----------------|-------------|
|           |          |                     | b) Meßgeräte                                |                 |             |
| 20        | 541      | 021 D 34 723-255    | Tachograf .....                             | 1               | } wahlweise |
|           |          | 021 D 34 723-256    | Tachograf .....                             | 1               |             |
|           |          | 021 D 34 723-257    | Tachograf .....                             | 1               |             |
|           |          | 021 D 34 723-258    | Tachograf .....                             | 1               |             |
| 20        | 542      | 021 F 34 723-259    | Antriebswelle, vollständig .                | 1               | } wahlweise |
|           |          | 021 F 34 723-266    | Antriebswelle, vollständig .                | 1               |             |
| 20        | 543      | 021 E 34 723-197    | Befestigungsplatte .....                    | 1               |             |
|           |          | zu 021 D 34 723-255 |   |                 |             |
|           |          | zu 021 D 34 723-256 |   |                 |             |
|           |          | zu 021 D 34 723-257 |   |                 |             |
|           |          | —                   | Senfschraube<br>M 6 × 20 DIN 63 .....       | 3               |             |
|           |          | —                   | Sechskantmutter<br>M 6 Kr 751 .....         | 3               |             |
|           |          | —                   | Federring 6,6 DIN 121 ...                   | 3               |             |
| 20        | 547      | 021 E 34 723-198    | Stütze zu 021 E 34 723-197                  | 1               |             |
|           |          | —                   | Sechskantschraube<br>M 8 × 25 DIN 931 ..... | 1               |             |
|           |          | —                   | Sechskantmutter<br>M 8 DIN 934 .....        | 1               |             |
|           |          | —                   | Federring 8,5 DIN 127 ...                   | 1               |             |
|           |          | 021 D 34 723-263    | Halter zu 021 D 34 723-258                  | 1               |             |
|           |          | 021 D 34 723-264    | Versteifung .....                           | 1               |             |
|           |          | —                   | Sechskantschraube<br>M 8 × 18 DIN 931 ..... | 2               |             |
|           |          | —                   | Sechskantschraube<br>M 8 × 25 DIN 931 ..... | 1               |             |
|           |          | —                   | Sechskantmutter<br>M 8 DIN 934 .....        | 3               |             |
|           |          | —                   | Federring 8,5 DIN 127 ...                   | 3               |             |



| Tafel Nr.        | Bild Nr. | Ersatzteilnummer | Benennung   | Stück je Gruppe | Bemerkungen             |
|------------------|----------|------------------|---|-----------------|-------------------------|
| 20               | 551      | 021 E 34 723-16  | Fernthermometer .....                                     | 1               |                         |
|                  |          | —                | Dichtring<br>C 14×20 DIN 7603....                         | 1               |                         |
|                  |          | 021 F 34 723-223 | Tragleiste .....  | 1               |                         |
| 20               | 552      | 021 F 34 713-35  | Schlauchbinder, verzinkt ...                              | 3               |                         |
|                  |          | 021-34 723-54    | Band 9×0,3, 165 lg. ....                                  | 3               |                         |
| 20               | 554      | —                | Druckmesser<br>B 60×16/45 Kr 5551 ..                      | 1               |                         |
| 20               | 555      | 021 E 34 723-8   | Rohr .....  | 1               |                         |
| 20               | 556      | 021 E 34 723-9   | Rohr .....  | 1               |                         |
| 20               | 557      | 021 F 34 717-49  | Verbindungsstück .....                                    | 2               |                         |
| 20               | 558      | 021 F 34 723-24  | Klemmring .....   | 1               |                         |
| 24               | 559      | —                | Überwurfmutter<br>A 4 M 12×1,5 DIN 7607                   | 1               |                         |
|                  |          |                  | Drehzahlmesser<br>Antriebwelle, vollständig               |                 | } siehe Motor-<br>liste |
| <b>Stirnwand</b> |          |                  |   |                 |                         |
| 21               | 591      | 021 B 34 722-1   | Stirnwand .....   | 1               |                         |
| 21               | 592      | 021 B 34 722 U 1 | Saubenauflage, vollständig<br>mit                         | 1               |                         |
|                  |          | 021-34 722-20    | 1 Auflage 25×2,5,<br>3150 lg.                             |                 |                         |
|                  |          | —                | 19 Riemennieten<br>4,2×10 DIN 675                         |                 |                         |
|                  |          | —                | Flachrundschraube mit<br>Vierkant<br>M 6×20 DIN 603 ..... | 19              |                         |
|                  |          | —                | Sechskantmutter<br>M 6 Kr 751 .....                       | 19              |                         |
|                  |          | —                | Federring 6,6 DIN 127 ...                                 | 19              |                         |



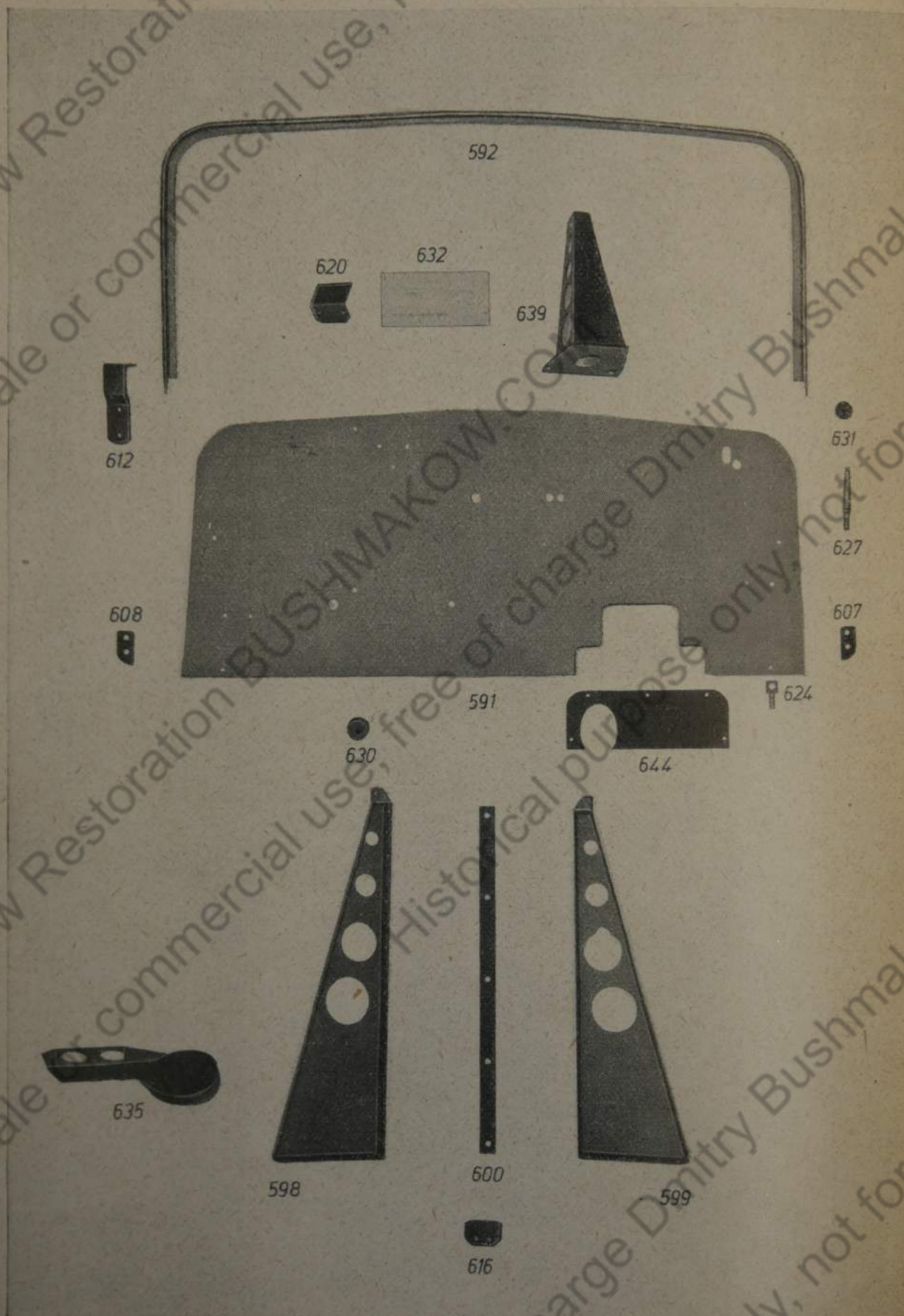



| Tafel Nr. | Bild Nr. | Ersatzteilnummer | Benennung   | Stück je Gruppe | Bemerkungen |
|-----------|----------|------------------|---|-----------------|-------------|
| 21        | 598      | 021 C 34 722 U 2 | Stütze, links, vollständig...                               | 1               |             |
| 21        | 599      | 021 C 34 722 U 3 | Stütze, rechts, vollständig ..                              | 1               |             |
| 21        | 600      | 021 F 34 722-14  | Unterlage .....   | 2               |             |
|           |          | —                | Sechskantschraube<br>M 8 × 28 DIN 931 .....                 | 10              |             |
|           |          | —                | Sechskantmutter<br>M 8 DIN 934 .....                        | 10              |             |
|           |          | —                | Federring 8,5 DIN 127 ...                                   | 10              |             |
|           |          | —                | Sechskantschraube<br>M 10 × 25 DIN 931 .....                | 6               |             |
|           |          | —                | Sechskantmutter<br>M 10 DIN 934 .....                       | 6               |             |
|           |          | —                | Federring 10,5 DIN 127 ..                                   | 6               |             |
| 21        | 607      | 021 E 34 722-8   | Seilführung, linke .....                                    | 1               |             |
| 21        | 608      | 021 E 34 722-9   | Seilführung, rechte .....                                   | 1               |             |
|           |          | —                | Sechskantschraube<br>M 8 × 28 DIN 931 .....                 | 4               |             |
|           |          | —                | Sechskantmutter<br>M 8 DIN 934 .....                        | 4               |             |
|           |          | —                | Federring 8,5 DIN 127 ...                                   | 4               |             |
| 21        | 612      | 021 E 34 722-10  | Halter, für Motorhaube ...                                  | 1               |             |
|           |          | —                | Flachrundschraube mit<br>Vierkant<br>M 8 × 25 DIN 603 ..... | 2               |             |
|           |          | —                | Sechskantmutter<br>M 8 DIN 934 .....                        | 2               |             |
|           |          | —                | Federring 8,5 DIN 127 ...                                   | 2               |             |
|           |          | 021 F 34 722-31  | Puffer für Windschutzscheibe                                | 1               |             |
|           |          | —                | Halbrundschraube<br>M 8 × 55 DIN 86 .....                   | 1               |             |
|           |          | —                | Sechskantmutter<br>M 8 DIN 934 .....                        | 1               |             |



| Tafel<br>Nr. | Bild<br>Nr. | Ersatzteilnummer | Benennung  | Stück<br>je<br>Gruppe | Bemerkungen |
|--------------|-------------|------------------|--|-----------------------|-------------|
| 21           | 620         | 021 F 34 722-12  | Winkel .....   | 2                     |             |
|              |             | —                | Flachrundschraube mit<br>Vierkant<br>M 8×25 DIN 603 .... | 4                     |             |
|              |             | —                | Sechskantmutter<br>M 8 DIN 934 .....                     | 4                     |             |
|              |             | —                | Federring 8,5 DIN 127 ...                                | 4                     |             |
| 21           | 624         | 021 F 34 722-13  | Ölverschraube .....                                      | 2                     |             |
|              |             | —                | Sechskantmutter<br>M 10 DIN 934 .....                    | 2                     |             |
|              |             | —                | Federring 10,5 DIN 127 ...                               | 2                     |             |
| 21           | 627         | 021 F 34 722-16  | Einhängebolzen .....                                     | 2                     |             |
|              |             | —                | Sechskantmutter<br>M 12 Kr 751 .....                     | 2                     |             |
|              |             | —                | Federring 12,5 DIN 127 ..                                | 2                     |             |
| 21           | 630         | 021 F 34 722-17  | Gummipfropfen, 10 Ø innen                                | 1                     |             |
| 21           | 631         | 021 F 34 722-18  | Gummipfropfen, 5 Ø innen                                 | 2                     |             |
| 21           | 632         | 021 E 34 722-30  | Ölwechselschild .....                                    | 1                     |             |
|              |             | 021 E 34 723-188 | Schaltschema für Getriebe<br>und Seilwinde .....         | 1                     |             |
|              |             | —                | Halbrundniet<br>3×6 DIN 660 Al. ....                     | 4                     |             |
| 21           | 635         | 021 D 34 722 U 4 | Ölkannenhalter, vollständig                              | 1                     |             |
|              |             | —                | Sechskantschraube<br>M 6×18 Kr 551 .....                 | 2                     |             |
|              |             | —                | Sechskantmutter<br>M 6 Kr 751 .....                      | 2                     |             |
|              |             | —                | Federring 6,6 DIN 127 ...                                | 2                     |             |
| 21           | 639         | 021 D 34 722-5   | Stütze für Lenkung .....                                 | 1                     |             |
|              |             | —                | Senfschraube<br>M 8×25 DIN 87 .....                      | 1                     |             |



| Tafel<br>Nr. | Bild<br>Nr. | Erfagteilnummer  | Benennung   | Stück<br>je<br>Gruppe | Bemerkungen             |
|--------------|-------------|------------------|---|-----------------------|-------------------------|
|              |             | —                | Flachrundschraube mit<br>Vierkant<br>M 8×25 DIN 603 ..... | 2                     |                         |
|              |             | —                | Sechskantmutter<br>M 8 DIN 934 .....                      | 2                     |                         |
|              |             | —                | Federring 8,5 DIN 127 ...                                 | 2                     |                         |
| 21           | 644         | 021 D 34 722-7   | Abdeckblech für Lenkung ..                                | 1                     |                         |
|              |             | —                | Halbrundschraube<br>M 5×20 DIN 86 .....                   | 5                     |                         |
|              |             | —                | Sechskantmutter<br>M 5 DIN 934 .....                      | 5                     |                         |
|              |             | —                | Federring 5,3 DIN 127 ...                                 | 5                     |                         |
|              |             | 021 E 34 723-212 | Bedienungsschild für<br>Handbremse .....                  | 1                     |                         |
|              |             | 021 B 34 799-78  | Bedienungsschild für<br>Handbremse .....                  | 1                     |                         |
|              |             |                  | (bildliche Darstellung)                                   |                       |                         |
|              |             | —                | Halbrundniet<br>3×6 DIN 663 .....                         | 8                     |                         |
|              |             |                  | Anlasserschild .....                                      |                       | von Manbach<br>beziehen |
|              |             | —                | Halbrundniet<br>2×5 DIN 660 .....                         | 4                     |                         |



Tafel 22 Gruppe 12

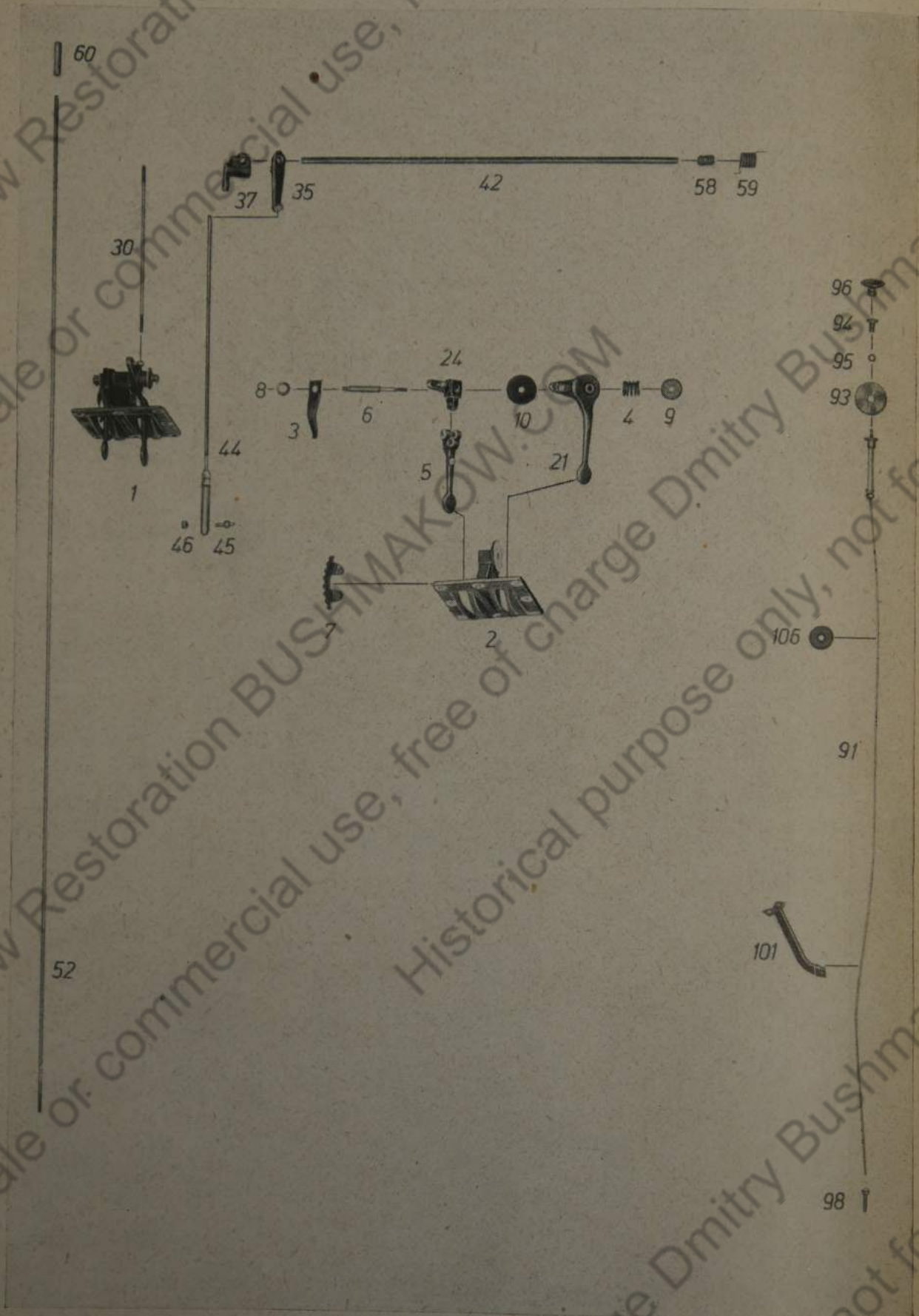



Gruppe 12

Gaseinstellung und Kühlerklappenbetätigung

| Tafel<br>Nr. | Bild<br>Nr. | Ersatzteilnummer | Benennung   | Stück<br>je<br>Gruppe | Bemerkungen |
|--------------|-------------|------------------|---|-----------------------|-------------|
|              |             |                  | <b>Gaseinstellung und<br/>Kühlerklappenbetätigung</b> |                       |             |
| 22           | 1           | 021 B 34 716 U 2 | Handhebelbock, vollständig .                          | 1                     |             |
|              |             |                  | bestehend aus:  |                       |             |
| 22           | 2           | 021 C 34 716-155 | 1 Bock (neue Ausf.)                                   |                       |             |
|              |             |                  | oder  |                       |             |
| 22           | 2           | 021 C 34 716-44  | 1 Bock (alte Ausf.)                                   |                       |             |
| 22           | 3           | 021 D 34 716-45  | 1 Blattfeder  |                       |             |
| 22           | 4           | 021 E 34 716-46  | 1 Druckfeder  |                       |             |
| 22           | 5           | 021 E 34 716-47  | 1 Handhebel   |                       |             |
| 22           | 6           | 021 E 34 716-48  | 1 Welle   |                       |             |
| 22           | 7           | 021 E 34 716-49  | 1 Zahnbogen   |                       |             |
| 22           | 8           | 021 F 34 716-51  | 1 Spannring   |                       |             |
| 22           | 9           | 021 F 34 716-52  | 1 Federteller   |                       |             |
| 22           | 10          | 021 F 34 716-53  | 1 Brems Scheibe                                       |                       |             |
|              |             | —                | 1 Bolzen<br>6f 8×35×29,5<br>DIN 1433                  |                       |             |
|              |             | —                | 2 Sechskantschrauben<br>M 6×18 SKr 551                |                       |             |
|              |             | —                | 1 Kronenmutter<br>M 8 Kr 754                          |                       |             |
|              |             | —                | 1 Kronenmutter<br>M 6 Kr 753                          |                       |             |
|              |             | —                | 2 Kronenmuttern<br>M 6 Kr 754                         |                       |             |
|              |             | —                | 1 Splint 2×18 DIN 94                                  |                       |             |
|              |             | —                | 3 Splinten<br>1,5×15 DIN 94                           |                       |             |
|              |             | —                | 2 Splinten<br>1,5×10 DIN 94                           |                       |             |
|              |             | —                | 1 Nietstift<br>A 3h 11×24 HgN 15205                   |                       |             |
|              |             | —                | 1 Scheibe 10,5 DIN 134                                |                       |             |

\*) Einbaugleich, alte Ausführungen können aufgebraucht werden



| Tafel<br>Nr. | Bild<br>Nr. | Erfagteilnummer  | Benennung   | Stück<br>je<br>Gruppe | Bemerkungen |
|--------------|-------------|------------------|---|-----------------------|-------------|
| 22           | 21          | 021 D 34 716 U 3 | 1 Handhebel, vollständig<br>bestehend aus:                |                       |             |
|              |             | 021 D 34 716-54  | 1 Handhebel   |                       |             |
|              |             | —                | 1 Kugelzapfen<br>B 10×8 Kr 1803                           |                       |             |
| 22           | 24          | 021 E 34 716 U 4 | 1 Zughebel, vollständig<br>bestehend aus:                 |                       |             |
|              |             | 021 D 34 716-55  | 1 Hebel   |                       |             |
|              |             | —                | 1 Kugelzapfen<br>B 10×8 Kr 1803                           |                       |             |
|              |             | —                | Linseuschraube<br>M 6×15 DIN 85<br>atramentiert . . . . . | 8                     |             |
|              |             | —                | Sechskantmutter<br>M 6 Kr 751 . . . . .                   | 8                     |             |
|              |             | —                | Federring 6,6 DIN 127 . . . . .                           | 8                     |             |
| 22           | 30          | 021 F 34 716-30  | Zugstange, zur Gas-<br>einstellung . . . . .              | 1                     |             |
|              |             | —                | Sechskantmutter<br>M 6 Kr 751 . . . . .                   | 2                     |             |
|              |             | —                | Kugelpfanne 10 Kr 1801 . . . . .                          | 2                     |             |
|              |             | —                | Kugelstopfen 10 Kr 1801 . . . . .                         | 2                     |             |
|              |             | —                | Splint 2×20 DIN 94 . . . . .                              | 2                     |             |
| 22           | 35          | 021 E 34 716 U 8 | Hebel, vollständig . . . . .                              | 2                     |             |
|              |             | —                | mit<br>1 Kugelzapfen<br>B 10×8 Kr 1803                    |                       |             |
| 22           | 37          | 021 D 34 716-11  | Lagerbock . . . . .                                       | 2                     |             |
|              |             | —                | Rohe Flachrundschrabe<br>M 6×55 DIN 603 . . . . .         | 2                     |             |
|              |             | —                | Rohe Flachrundschrabe<br>M 6×25 DIN 603 . . . . .         | 2                     |             |



| Tafel<br>Nr. | Bild<br>Nr. | Ersatzteilnummer  | Benennung   | Stück<br>je<br>Gruppe | Bemerkungen |
|--------------|-------------|-------------------|---|-----------------------|-------------|
|              |             | —                 | Sechskantmutter<br>M 6 Kr 751 .....                   | 4                     |             |
|              |             | —                 | Sicherungsblech<br>6,2 DIN 432 .....                  | 4                     |             |
| 22           | 42          | 021 D 34 716-12   | Welle .....   | 1                     |             |
|              |             | 021 F 34 716-66   | Schwerpannstift .....                                 | 2                     |             |
| 22           | 44          | 021 F 34 716 U 11 | Druckstange, vollständig,<br>zur Gaseinstellung ..... | 1                     |             |
|              |             | —                 | Sechskantmutter<br>M 6 Kr 751 .....                   | 1                     |             |
|              |             | —                 | Kugelpfanne 10 Kr 1801 ..                             | 1                     |             |
|              |             | —                 | Kugelstopfen 10 Kr 1801 ..                            | 1                     |             |
|              |             | —                 | Splint 2×20 DIN 94 ....                               | 1                     |             |
| 22           | 45          | 021 E 34 716-18   | Nietzapfen .....                                      | 1                     |             |
| 22           | 46          | 021 F 34 716-31   | Muffe .....   | 1                     |             |
|              |             | —                 | Splint 1,5×20 DIN 94 ...                              | 1                     |             |
| 22           | 52          | 021 F 34 716-29   | Zugstange, zur Kühler-<br>klappenbetätigung .....     | 1                     |             |
|              |             | —                 | Sechskantmutter<br>M 6 Kr 751 .....                   | 2                     |             |
|              |             | —                 | Kugelpfanne 10 Kr 1801                                | 1                     |             |
|              |             | —                 | Kugelstopfen 10 Kr 1801 ..                            | 1                     |             |
|              |             | —                 | Splint 2×20 DIN 94 ....                               | 1                     |             |
|              |             | —                 | Sechskantmutter<br>M 6 Kr 751 .....                   | 1                     |             |
| 22           | 58          | 021 F 34 716-27   | Abtandrohr .....                                      | 1                     |             |
| 22           | 59          | 021 D 34 716-9    | Schraubenfeder .....                                  | 1                     |             |
| 22           | 60          | 021 F 34 716-28   | Gewindemuffe .....                                    | 1                     |             |
|              |             | —                 | Sechskantmutter<br>M 6 Kr 751 .....                   | 2                     |             |



noch: Gruppe 12

Gaseinteilung und Kühlerklappenbetätigung

| Tafel<br>Nr. | Bild<br>Nr. | Ersatzteilnummer  | Benennung                                    | Stück<br>je<br>Gruppe | Bemerkungen |
|--------------|-------------|-------------------|--|-----------------------|-------------|
|              |             |                   | <b>Starterzug</b>                            |                       |             |
| 22           | 91          | 021 D 34 716 U 13 | Bowdenzug (Starterzug),<br>vollständig ..... | 1                     |             |
|              |             | —                 | Federring 10,5 DIN 127 ..                    | 1                     |             |
| 22           | 93          | 021 F 34 716-37   | Scheibe .....                                | 1                     |             |
| 22           | 94          | 021 F 34 716-33   | Gewindestück .....                           | 1                     |             |
| 22           | 95          | 021 F 34 716-38   | Scheibe .....                                | 1                     |             |
| 22           | 96          | 021 E 34 716 U 10 | Startknopf, vollständig ....                 | 1                     |             |
|              |             | —                 | Gewindestift<br>M 3×6 DIN 553 .....          | 1                     |             |
| 22           | 98          | 021 F 34 716 U 14 | Klemmschraube, vollständig                   | 1                     |             |
|              |             |                   | mit  |                       |             |
|              |             | —                 | 1 Halbrundschrabe<br>M 3×6 DIN 86            |                       |             |
|              |             | —                 | Winkelgelenk<br>B 10×8 Kr 1802 .....         | 1                     |             |
| 22           | 101         | 021 E 34 716 U 28 | Salter, vollständig .....                    | 1                     |             |
|              |             | —                 | Senfschraube<br>M 6×20 DIN 87 .....          | 2                     |             |
|              |             | —                 | Sechskantmutter<br>M 6 Kr 751 .....          | 2                     |             |
|              |             | —                 | Halbrundschrabe<br>M 5×12 DIN 86 .....       | 1                     |             |
|              |             | —                 | Sechskantmutter<br>M 5 DIN 934 .....         | 1                     |             |
| 22           | 106         | 021 F 34 716-36   | Stopfen .....                                | 1                     |             |



Tafel 23 Gruppe 13

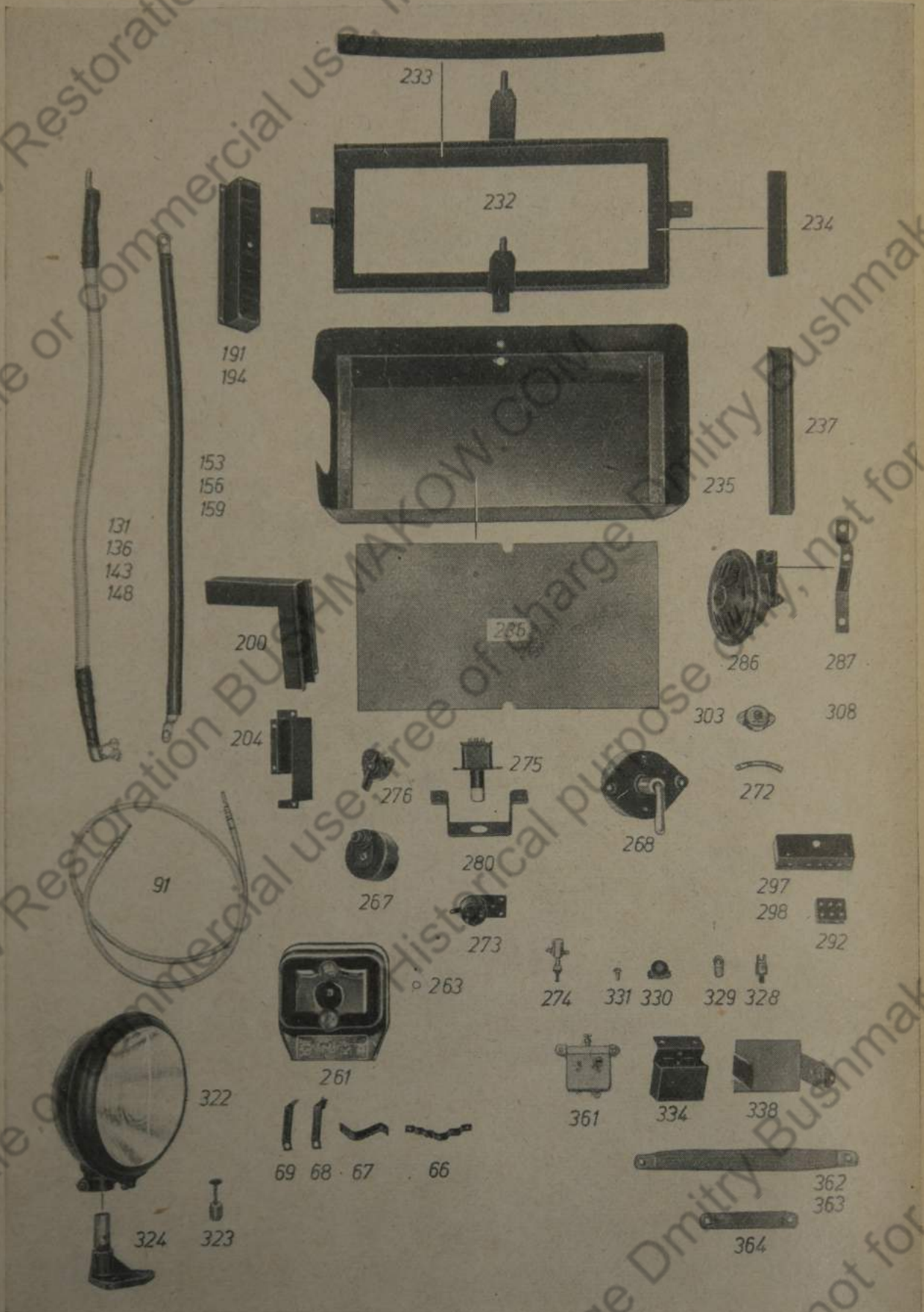



| Tafel Nr. | Bild Nr. | Ersatzteilnummer  | Benennung   | Stück je Gruppe | Bemerkungen               |
|-----------|----------|-------------------|---|-----------------|---------------------------|
|           |          |                   | <b>Zubehör für Licht- und Anlasseranlage</b>  |                 |                           |
|           |          |                   | a) Kabel  |                 |                           |
|           |          | —                 | Kabel 1 mm <sup>2</sup><br>1 × 32 Kr 2551<br>(verwendet für die Leitungen Nr. 4, 7-18, 22, 30, 31, 33, 35-38, 40-44, 345 und 350 laut Schaltplan) |                 |                           |
|           |          | —                 | Kabel 1,5 mm <sup>2</sup><br>1,5 × 30 Kr 2551<br>(verwendet für die Leitungen Nr. 1-3, 6, 19-21, 23, 32, 34, 39, 56, 57 und 439 laut Schaltplan)  |                 |                           |
|           |          | —                 | Kabel 4 mm <sup>2</sup><br>4 × 56 Kr 2551<br>(verwendet für die Leitung Nr. 5 laut Schaltplan)  |                 | ist in Rollen zu beziehen |
|           |          | —                 | Kabel 6 mm <sup>2</sup><br>6 × 19 Kr 2551<br>(verwendet für die Leitungen Nr. 24 und 434 laut Schaltplan)   |                 |                           |
|           |          | —                 | Kabel 10 mm <sup>2</sup><br>10 × 19 Kr 2551<br>(verwendet für die Leitung Nr. 390 laut Schaltplan)  |                 |                           |
|           |          | —                 | Kabelschuh<br>A 4 × 1,8 VDE 6211<br>(1 zu Leitung Nr. 345, 2 zu 350, 1 zu 439) .....  | 4               |                           |
|           |          | —                 | Kabelschuh<br>A 6 × 3,6 VDE 6211<br>(zu Leitung Nr. 434) ....   | 1               |                           |
|           |          | —                 | Kabelschuh<br>A 10 × 4,5 VDE 6211<br>(zu Leitung Nr. 390) ....  | 1               |                           |
|           |          |                   | Nummernschilder für Kabel<br>(bei Bestellung sind die gewünschten Nummern anzugeben)  |                 |                           |
|           |          | 021 F 34 723-U 69 | Massekabel<br>(für Scheinwerfer)  |                 |                           |



| Tafel Nr. | Bild Nr. | Ersatzteilnummer | Benennung  | Stück je Gruppe | Bemerkungen                 |
|-----------|----------|------------------|--|-----------------|-----------------------------|
|           |          |                  | b) Entstörte Kabel   |                 |                             |
|           |          | WKA 1004/2,5     | Kabel 2,5 mm <sup>2</sup> , entstört<br>(verwendet für die Leitungen Nr. 53 und 55 laut Schaltplan)    |                 | } ist in Rollen zu beziehen |
|           |          | WKA 1004/6       | Kabel 6 mm <sup>2</sup> , entstört<br>(verwendet für die Leitung Nr. 50 laut Schaltplan)               |                 |                             |
|           |          | WKA 1004/10      | Kabel 10 mm <sup>2</sup> , entstört<br>(verwendet für die Leitungen Nr. 51, 52 und 54 laut Schaltplan) |                 |                             |
|           |          |                  | Nummernschilder für Kabel<br>(bei Bestellung sind die gewünschten Nummern anzugeben).                  |                 |                             |
|           |          |                  | c) Metallschlauch,<br>Isolierrohr,<br>Befestigungsschellen   |                 |                             |
|           |          |                  | Metallschlauch,<br>innen 8 Ø, verzinkt   |                 | } ist in Rollen zu beziehen |
|           |          |                  | Metallschlauch,<br>innen 9 Ø, verzinkt   |                 |                             |
|           |          |                  | Metallschlauch,<br>innen 11 Ø, verzinkt  |                 |                             |
|           |          |                  | Metallschlauch,<br>innen 12 Ø, verzinkt  |                 |                             |
|           |          |                  | Metallschlauch,<br>innen 20 Ø, verzinkt  |                 |                             |
|           |          | 021 F 8977-50    | Endtülle, verzinkt .....   | 4               |                             |
|           |          | 021 F 34 723-208 | Endtülle, verzinkt .....   | 2               |                             |
|           |          | 021 F 34 723-210 | Endtülle, verzinkt .....   | 2               |                             |
|           |          | 021 F 34 723-211 | Endtülle, verzinkt .....   | 8               |                             |
|           |          | 021 F 34 723-207 | Endtülle, verzinkt .....   | 6               |                             |



| Tafel Nr. | Bild Nr. | Ersatzteilnummer | Benennung                                   | Stück je Gruppe | Bemerkungen                    |
|-----------|----------|------------------|---|-----------------|--------------------------------|
|           |          |                  | Isolierschlauch,<br>innen 6 Ø, ölladiert    |                 |                                |
|           |          |                  | Isolierschlauch,<br>innen 9 Ø, ölladiert    |                 |                                |
|           |          |                  | Isolierschlauch,<br>innen 10 Ø, ölladiert   |                 | } ist in Rollen<br>zu beziehen |
|           |          |                  | Isolierschlauch,<br>innen 11 Ø, ölladiert   |                 |                                |
|           |          |                  | Isolierschlauch,<br>innen 14 Ø, ölladiert   |                 |                                |
|           |          |                  | Isolierschlauch,<br>innen 16 Ø, ölladiert   |                 |                                |
|           |          | —                | Befestigungsschelle<br>1 × 6 Kr 2571 .....  | 2               |                                |
|           |          | —                | Befestigungsschelle<br>1 × 10 Kr 2571 ..... | 18              |                                |
|           |          | —                | Befestigungsschelle<br>1 × 12 Kr 2571 ..... | 6               |                                |
|           |          | —                | Befestigungsschelle<br>1 × 15 Kr 2571 ..... | 21              |                                |
|           |          | —                | Befestigungsschelle<br>1 × 18 Kr 2571 ..... | 3               |                                |
|           |          | —                | Befestigungsschelle<br>1 × 22 Kr 2571 ..... | 4               |                                |
|           |          | —                | Befestigungsschelle<br>18 Kr 2572 .....     | 1               |                                |
|           |          | —                | Befestigungsschelle<br>2 × 22 Kr 2573 ..... | 2               |                                |
| 23        | 66       | 021 F 34 723-190 | Schelle.....                                | 2               |                                |
| 23        | 67       | 021 F 34 723-191 | Schelle.....                                | 2               |                                |
|           |          | 021 F 34 723-204 | Schelle.....                                | 2               |                                |
|           |          | 021 F 34 723-205 | Schelle.....                                | 1               |                                |
|           |          | 021 F 34 723-206 | Schelle.....                                | 2               |                                |
|           |          | 021 E 34 723-268 | Schelle.....                                | 1               |                                |
|           |          | 021 F 34 717-77  | Hülse .....                                 | 3               |                                |



| Tafel Nr. | Bild Nr. | Erfagteilnummer  | Benennung                                   | Stück je Gruppe | Bemerkungen |
|-----------|----------|------------------|---|-----------------|-------------|
| 23        | 69       | 021 F 34 723-192 | Halter .....                                | 2               |             |
|           |          | —                | Sechskantschraube<br>M 4 × 10 DIN 931 ..... | 2               |             |
|           |          | —                | Sechskantmutter<br>M 4 DIN 934 .....        | 2               |             |
|           |          | —                | Federring 4,3 DIN 127 ...                   | 2               |             |
|           |          | —                | Sechskantschraube<br>M 6 × 18 Kr 551 .....  | 4               |             |
|           |          | —                | Sechskantmutter<br>M 6 Kr 751 .....         | 4               |             |
|           |          | —                | Federring 6,6 DIN 127 ...                   | 4               |             |
|           |          | —                | Sechskantschraube<br>M 6 × 12 Kr 551 .....  | 10              |             |
|           |          | —                | Sechskantmutter M 6 Kr 751                  | 10              |             |
|           |          | —                | Federring 6,6 DIN 127 ...                   | 8               |             |
|           |          | —                | Halbrundschraube<br>M 4 × 12 DIN 86 .....   | 7               |             |
|           |          | —                | Sechskantmutter<br>M 4 DIN 934 .....        | 7               |             |
|           |          | —                | Federring 4,3 DIN 127 ...                   | 7               |             |
|           |          | —                | Halbrundschraube<br>M 5 × 18 DIN 86 .....   | 3               |             |
|           |          | —                | Sechskantmutter<br>M 5 DIN 934 .....        | 3               |             |
|           |          | —                | Federring 5,3 DIN 127 ...                   | 3               |             |
|           |          | —                | Halbrundschraube<br>M 4 × 18 DIN 86 .....   | 13              |             |
|           |          | —                | Sechskantmutter<br>M 4 DIN 934 .....        | 13              |             |
|           |          | —                | Federring 4,3 DIN 127 ...                   | 13              |             |
|           |          | —                | Halbrundschraube<br>M 5 × 14 DIN 86 .....   | 27              |             |
|           |          | —                | Sechskantmutter<br>M 5 DIN 934 .....        | 29              |             |



| Tafel Nr. | Bild Nr. | Ersatzteilnummer  | Benennung   | Stück je Gruppe | Bemerkungen |
|-----------|----------|-------------------|---|-----------------|-------------|
|           |          |                   | Federring 5,3 DIN 127 ...   | 28              |             |
|           |          |                   | Sechskant schraube<br>M 6 × 40 Kr 551 .....   | 1               |             |
|           |          |                   | Sechskant schraube<br>M 6 × 22 Kr 551 .....   | 1               |             |
| 23        | 91       | 021 F 34 717-59   | Metallschlauch, SVRR 6/3z<br>(Ölfilter bis Öldruckmesser)   | 1               |             |
|           |          |                   | d) Sammler- und<br>Massetabel   |                 |             |
| 23        | 131      | 021 E 34 723 U 71 | Rabel + 95 mm <sup>2</sup> , 3500 Ig.<br>(Sammler bis Haupt-<br>schalter)<br>mit<br>1 Rabelschuh<br>A 10 × 13,5 VDE 6211<br>1 Lötanschlußstück<br>A 16 Kr 2332 .....  | 1               |             |
| 23        | 136      | 021 E 34 723 U 74 | Massetabel — 95 mm <sup>2</sup> ,<br>1500 Ig. ....<br>(Sammler bis Rahmen)<br>mit<br>1 Rabelschuh<br>A 10 × 13,5 VDE 6211<br>1 Lötanschlußstück<br>B 16 Kr 2332 ..... | 1               |             |
|           |          |                   | Sechskant schraube<br>M 10 × 30 DIN 931 ....  | 1               |             |
|           |          |                   | Sechskantmutter<br>M 10 DIN 934 .....   | 1               |             |
|           |          |                   | Federring 10,5 DIN 127 ..   | 1               |             |
| 23        | 143      | 021 E 34 723 U 73 | Rabel + 95 mm <sup>2</sup> , 3000 Ig.<br>(Sammler bis Anlasser)<br>mit<br>1 Rabelschuh<br>A 10 × 13,5 VDE 6211<br>1 Lötanschlußstück<br>A 16 Kr 2332 .....            | 1               |             |



| Tafel Nr. | Bild Nr. | Ersteilnummer     | Benennung   | Stück je Gruppe | Bemerkungen |
|-----------|----------|-------------------|---|-----------------|-------------|
| 23        | 148      | 021 E 34 723 U 72 | Kabel — 95 mm <sup>2</sup> , 3800 Ig.<br>(Sammeler bis Hauptschalter)<br>mit<br>1 Kabelschuh<br>A 10×13,5 VDE 6211  | 1               |             |
|           |          | —                 | 1 Lötanschlusstück<br>B 16 Kr 2332 .....  | 1               |             |
| 23        | 153      | 21 E 34 723 U 59  | Kabel + 95 mm <sup>2</sup> , 800 Ig.<br>(Hauptschalter bis elektromagnetischen Umschalter)<br>mit<br>021-34 723-180 | 1               |             |
|           |          |                   | 1 Isolierschlauch, ölladert,<br>innen 19 Ø, 750 Ig.<br>2 Kabelschuhe<br>A 10×13,5 VDE 6211                          |                 |             |
| 23        | 156      | 021 E 34 723 U 58 | Kabel — 95 mm <sup>2</sup> , 750 Ig.<br>(Hauptschalter bis elektromagnetischen Umschalter)<br>mit<br>021-34 723-178 | 1               |             |
|           |          | —                 | 1 Isolierschlauch, ölladert,<br>innen 19 Ø, 700 Ig.<br>2 Kabelschuhe<br>A 10×13,5 VDE 6211                          |                 |             |
| 23        | 159      | 021 E 34 723 U 57 | Massekabel 95 mm <sup>2</sup> , 550 Ig.<br>(Anlasser bis Rahmen)<br>mit<br>021-34 723-176                           | 1               |             |
|           |          | —                 | 1 Metallschlauch, verzinkt,<br>innen 19 Ø, 440 Ig.<br>2 Kabelschuhe<br>A 10×13,5 VDE 6211                           |                 |             |
|           |          |                   | e) Kabelschuh   |                 |             |
| 23        | 191      | 021 D 34 723 U 4  | Kabelschuh, links, vollständig<br>mit<br>021 D 34 723-71  | 1               |             |
|           |          | —                 | 1 Schild<br>5 Halbrundnieten<br>2×4 DIN 663 Al.   |                 |             |



| Tafel Nr. | Bild Nr. | Erfakteilnummer  | Benennung                                      | Stück je Gruppe | Bemerkungen |
|-----------|----------|------------------|--|-----------------|-------------|
| 23        | 194      | 021 D 34 723 U 5 | Kabelschuß, rechts, vollständig                | 1               |             |
|           |          |                  | mit  |                 |             |
|           |          | 021 D 34 723-73  | 1 Schild                                       |                 |             |
|           |          | —                | 5 Halbrundnieten<br>2×4 DIN 663 Al. ....       | 4               |             |
|           |          | —                | Sechskantschraube<br>M 5×20 DIN 931 ....       | 4               |             |
|           |          | —                | Sechskantmutter<br>M 5 DIN 934 .....           | 4               |             |
|           |          | —                | Federring 5,3 DIN 127 ...                      | 4               |             |
| 23        | 200      | 021 D 34 723 U 6 | Kabelschuß, vollständig ....                   | 1               |             |
|           |          | —                | Sechskantschraube<br>M 5×20 DIN 931 .....      | 4               |             |
|           |          | —                | Sechskantmutter<br>M 5 DIN 934 .....           | 4               |             |
|           |          | —                | Federring 5,3 DIN 127 ...                      | 4               |             |
| 23        | 204      | 021 D 34 723-3   | Kabelschuß .....                               | 1               |             |
|           |          | —                | Sechskantschraube<br>M 5×20 DIN 931 .....      | 4               |             |
|           |          | —                | Sechskantmutter<br>M 5 DIN 934 .....           | 4               |             |
|           |          | —                | Federring 5,3 DIN 127 ...                      | 4               |             |
|           |          |                  | <b>Sammler und<br/>Sammlerbefestigung</b>      |                 |             |
|           |          | —                | Sammler 12 Volt 105 A<br>A 12×105 DIN 72 311 . | 2               |             |
| 23        | 232      | 021 D 34 723 U 3 | Rahmen, vollständig .....                      | 2               |             |
|           |          |                  | mit  |                 |             |
| 23        | 233      | 021-34 723-68    | 2 Filzstreifen 26×8,516 lg.                    |                 |             |
| 23        | 234      | 021-34 723-69    | 2 Filzstreifen 28×8,168 lg.                    |                 |             |



| Tafel Nr.                    | Bild Nr. | Ersatzteilnummer  | Benennung   | Stück je Gruppe | Bemerkungen                |
|------------------------------|----------|-------------------|---|-----------------|----------------------------|
| 23                           | 235      | 021 D 34 723 U 2  | Haube, vollständig . . . . .<br>mit                                       | 2               | bis Fahrgestell<br>440 433 |
| 23                           | 236      | 021 E 34 723-62   | 1 Isolierplatte   |                 |                            |
| 23                           | 235      | 021 D 34 723 U 2  | Haube, vollständig . . . . .<br>mit                                       | 1               | ab Fahrgestell<br>440 434  |
| 23                           | 236      | 021 E 34 723-62   | 1 Isolierplatte   |                 |                            |
| 23                           | 237      | 021 E 34 723-10   | Spannschiene . . . . .  | 2               |                            |
|                              |          | —                 | Sechskantmutter<br>M 12 Kr 751 . . . . .                                  | 4               |                            |
|                              |          |                   | Anschlußklemmen   |                 | siehe<br>Gruppe 13d        |
|                              |          | 021 D 34 723 U 70 | Dedekel, vollständig . . . . .<br>mit                                     | 1               | ab Fahrgestell<br>440 434  |
|                              |          | 021 E 34 723-247  | 1 Isolierplatte   |                 |                            |
|                              |          | —                 | 5 Riemennieten<br>3 × 6 DIN 675   |                 |                            |
| <b>Allgemeine Ausrüstung</b> |          |                   |   |                 |                            |
| 23                           | 261      | 021 C 34 723-284  | Elektromagnet-Sammler-<br>umschalter 12/24 Volt<br>(neue Ausf.) . . . . . | 1               | *)                         |
| 23                           | 261      | 021 C 34 723-1    | Elektromagnet-Sammler-<br>umschalter 12/24 Volt<br>(alte Ausf.) . . . . . |                 |                            |
|                              |          |                   | Sicherung 45 A . . . . .  | 2               |                            |
| 23                           | 263      | 021 F 34 723-29   | Unterlage . . . . .   | 7               |                            |
|                              |          | —                 | Senkschraube<br>M 6 × 50 DIN 63 . . . . .                                 | 3               |                            |
|                              |          | —                 | Sechskantmutter M 6 Kr 751  | 3               |                            |
|                              |          | —                 | Federring 6,6 DIN 127 . . .   | 3               |                            |
| 23                           | 267      | 021 D 34 723-4    | Schaltkästen . . . . .  | 1               |                            |
| 23                           | 268      | 021 D 34 723-5    | Hauptsammlerschalter,<br>2polig . . . . .                                 | 1               |                            |
|                              |          | —                 | Sechskantschraube<br>M 8 × 30 DIN 931 . . . . .                           | 2               |                            |

\*) Alte Ausführung aufbrauchen



| Tafel Nr. | Bild Nr. | Ersatzteilnummer | Benennung                                    | Stück je Gruppe | Bemerkungen |
|-----------|----------|------------------|--|-----------------|-------------|
|           |          | —                | Sechskantmutter<br>M 8 DIN 934.....          | 2               |             |
|           |          | —                | Federring 8,5 DIN 127 ...                    | 2               |             |
| 23        | 272      | 021 F 34 723-189 | Schild .....                                 | 1               |             |
| 23        | 273      | 021 E 34 723-14  | Halbleuchtschalter .....                     | 1               |             |
| 23        | 274      | 021 F 34 723-30  | Druckknopfschalter .....                     | 1               |             |
| 23        | 275      | 021 E 34 723-19  | Fußabblendschalter .....                     | 1               |             |
| 23        | 276      | 021 F 34 723-26  | Winterschalter.....                          | 1               |             |
|           |          | —                | Zylinder schraube<br>M 3,5 × 12 DIN 84 ..... | 2               |             |
|           |          | —                | Federring 3,8 DIN 127 ...                    | 2               |             |
|           |          | —                | Sechskantmutter<br>AM 3,5 DIN 439 .....      | 2               |             |
| 23        | 280      | 021 E 34 723-12  | Bügel zum Fußabblendschalter .....           | 1               |             |
|           |          | 021 E 34 723-214 | Isolierplatte .....                          | 1               |             |
|           |          | —                | Sechskantschraube<br>M 5 × 15 DIN 931 .....  | 2               |             |
|           |          | —                | Federring 5,3 DIN 127 ...                    | 2               |             |
|           |          | —                | Sechskantschraube<br>M 8 × 25 DIN 931 .....  | 2               |             |
|           |          | —                | Sechskantmutter<br>M 8 DIN 934 .....         | 2               |             |
|           |          | —                | Federring 8,5 DIN 127 ..                     | 2               |             |
| 23        | 286      | 021 D 34 723-6   | Horn .....                                   | 1               |             |
| 23        | 287      | 021 E 34 723-11  | Halter .....                                 | 1               |             |
|           |          | —                | Sechskantschraube<br>M 10 × 40 DIN 931 ..... | 1               |             |
|           |          | —                | Sechskantschraube<br>M 10 × 20 DIN 933 ..... | 2               |             |
|           |          | —                | Sechskantmutter<br>M 10 DIN 934 .....        | 3               |             |

| Tafel Nr. | Bild Nr. | Ersatzteilnummer | Benennung                               | Stück je Gruppe | Bemerkungen |
|-----------|----------|------------------|---|-----------------|-------------|
|           |          | —                | Federring 10,5 DIN 127 ..               | 3               |             |
| 23        | 292      | 021 E 34 723-15  | Kabelverbinder .....                    | 2               |             |
|           |          | 021 F 34 723-250 | Kabelverbinder .....                    | 1               |             |
|           |          | —                | Zylinderschraube<br>M 4×35 DIN 84 ..... | 4               |             |
|           |          | —                | Zylinderschraube<br>M 4×30 DIN 84 ..... | 2               |             |
|           |          | —                | Sechskantmutter<br>M 4 DIN 934 .....    | 6               |             |
|           |          | —                | Federring 4,3 D.N 127.....              | 6               |             |
| 23        | 297      | 021 E 34 723-17  | Sicherungsdose .....                    | 1               | } wahlweise |
|           |          | 021 E 34 723-241 | Sicherungsdose .....                    | 1               |             |
| 23        | 298      | 021 E 34 723-18  | Sicherungsdose .....                    | 1               | } wahlweise |
|           |          | 021 E 34 723-242 | Sicherungsdose .....                    | 1               |             |
|           |          | —                | Sicherungen 15 A .....                  | 16              |             |
|           |          | —                | Zylinderschraube<br>M 5×22 DIN 84 ..... | 4               |             |
|           |          | —                | Sechskantmutter<br>M 5 DIN 934 .....    | 4               |             |
|           |          | —                | Federring 5,3 DIN 127 ...               | 4               |             |
| 23        | 303      | 021 F 34 723-31  | Steckdose .....                         | 3               |             |
|           |          | —                | Halbrundschrabe<br>M 4×20 DIN 86 .....  | 3               |             |
|           |          | —                | Sechskantmutter<br>M 4 DIN 934 .....    | 3               |             |
|           |          | —                | Federring 4,3 DIN 127 ..                | 3               |             |
|           |          | —                | Halbrundschrabe<br>M 4×28 DIN 86 .....  | 2               |             |
| 23        | 308      | 021-34 723-55    | Unterlage 8×5,5 Ig. ....                | 2               |             |
|           |          | —                | Sechskantmutter<br>M 4 DIN 934 .....    | 2               |             |



| Tafel<br>Nr. | Bild<br>Nr. | Ersatzteilnummer | Benennung                                      | Stück<br>je<br>Gruppe | Bemerkungen           |
|--------------|-------------|------------------|--|-----------------------|-----------------------|
|              |             | —                | Federring 4,3 DIN 127 ...                      | 2                     |                       |
|              |             | 021 E 34 723-249 | Steckdose .....                                | 1                     |                       |
|              |             | —                | Senfschraube<br>M 5×40 DIN 87 .....            | 3                     |                       |
|              |             | —                | Sechskantmutter<br>M 5 DIN 934 .....           | 3                     |                       |
|              |             | —                | Federring 5,3 DIN 127 ...                      | 3                     |                       |
|              |             | —                | Reglerkästen .....                             |                       | siehe Motor-<br>liste |
|              |             | —                | Senfschraube<br>M 8×40 DIN 63 .....            | 4                     |                       |
|              |             | —                | Sechskantmutter<br>M 8 DIN 934 .....           | 4                     |                       |
|              |             | —                | Federring 8,5 DIN 127 ...                      | 4                     |                       |
|              |             | —                | Scheibenwischer .....                          |                       | } siehe<br>Gruppe 20  |
|              |             | —                | Winker .....                                   |                       |                       |
|              |             | —                | Seitenlampen .....                             |                       |                       |
|              |             | —                | Schlusslampen .....                            |                       |                       |
| 23           | 322         | 021 E 34 723-13  | Scheinwerfer .....                             | 2                     |                       |
|              |             | —                | mit  |                       |                       |
| 23           | 323         | —                | 1 Biluxlampe<br>12 V 35/35 W Kr 2601           |                       |                       |
| 23           | 324         | 021 D 34 723-2   | Stütze .....                                   | 2                     |                       |
|              |             | —                | Sechskantschraube<br>M 12×35 Kr 551 .....      | 4                     |                       |
|              |             | —                | Sechskantmutter<br>M 12 Kr 751 .....           | 4                     |                       |
|              |             | —                | Federring 12,5 DIN 127...                      | 4                     |                       |
| 23           | 328         | 021 F 34 723-27  | Lampenfassung, für<br>Schalttafelleuchte ..... | 2                     |                       |
| 23           | 329         | —                | Kugellampe<br>12 V 3 W Kr 2601 .....           | 2                     |                       |

| Tafel Nr. | Bild Nr. | Ersatzteilnummer  | Benennung   | Stück je Gruppe | Bemerkungen |
|-----------|----------|-------------------|---|-----------------|-------------|
| 23        | 330      | 021 F 34 723-32   | Kontrollleuchte, blau, für Fernlicht<br>mit             |                 |             |
| 23        | 331      |                   | 1 Lampe 12 V 3 W .....                                  | 1               |             |
| 23        | 334      | 021 E 34 723 U 62 | Schutzkappe für Steckdose vollständig.....              | 1               |             |
|           |          | 021 F 34 723-187  | 1 Feder   |                 |             |
|           |          | —                 | 1 Halbrundniet<br>5×8 DIN 660                           |                 |             |
|           |          | —                 | Sechskantschraube<br>M 6×10 Kr 551 .....                | 2               |             |
| 23        | 338      | 021 E 34 723 U 63 | Schutzblech, vollständig, für Hauptamplerschalter ..... | 1               |             |
|           |          | 021 C 33 518      | Tarnscheinwerfer .....                                  | 1               |             |
|           |          | —                 | mit   |                 |             |
|           |          | —                 | 1 Glühlampe<br>12 V 35 W Bilux .....                    | 1               |             |
|           |          | 021 D 34 723-227  | Halter .....  | 1               |             |
|           |          | 021 E 34 723-231  | Verstärkung .....                                       | 1               |             |
|           |          | —                 | Sechskantschraube<br>M 8×20 DIN 931 .....               | 7               |             |
|           |          | —                 | Sechskantmutter<br>M 8 DIN 934 .....                    | 7               |             |
|           |          | —                 | Federring<br>8,5 DIN 127 .....                          | 7               |             |
|           |          | 021 E 33 521      | Mehrfachschalter .....                                  | 1               |             |
|           |          | 021 C 33 519      | Abstandrüdlicht .....                                   | 1               |             |
|           |          | —                 | mit   |                 |             |
|           |          | —                 | 2 Soffittenlampen<br>12 V 10 W                          |                 |             |
|           |          | —                 | 1 Soffittenlampe<br>12 V 5 W                            |                 |             |
|           |          | 021 F 34 723-261  | Halter .....  | 1               |             |



| Tafel<br>Nr. | Bild<br>Nr. | Erfagteilnummer  | Benennung                                | Stück<br>je<br>Gruppe | Bemerkungen |
|--------------|-------------|------------------|--|-----------------------|-------------|
|              |             | 021 E 34 723-230 | Verstärkung .....                        | 1                     |             |
|              |             | —                | Sechskantschraube<br>M 8×20 DIN 931 .... | 2                     |             |
|              |             | —                | Sechskantmutter<br>M 8 DIN 934 .....     | 2                     |             |
|              |             | —                | Federring 8,5 DIN 127....                | 2                     |             |
|              |             | 021 E 34 723-228 | Halter .....                             | 1                     |             |
|              |             | —                | Sechskantschraube<br>M 8×30 DIN 931 .... | 2                     |             |
|              |             | —                | Sechskantmutter<br>M 8 DIN 934 .....     | 2                     |             |
|              |             | —                | Federring 8,5 DIN 127....                | 2                     |             |
|              |             | 021 F 34 723-233 | Sicherungsdose .....                     | 1                     |             |
|              |             | 021 F 9286-122   | Gummidurchführung .....                  | 4                     |             |
|              |             |                  | <b>Entstörung</b>                        |                       |             |
| 23           | 361         | 021 E 34 723-7   | Entstörer .....                          | 1                     |             |
| 23           | 362         | 021 F 34 723-215 | Massetabel, Loch Ø 10,5 u. 13            | 2                     |             |
| 23           | 263         | 021 F 34 723-216 | Massetabel, Loch Ø 8,5.....              | 1                     |             |
|              |             | —                | Sechskantschraube<br>M 10×30 DIN 931 ... | 2                     |             |
|              |             | —                | Sechskantmutter<br>M 10 DIN 934 .....    | 2                     |             |
|              |             | —                | Federring 10,5 DIN 127...                | 2                     |             |



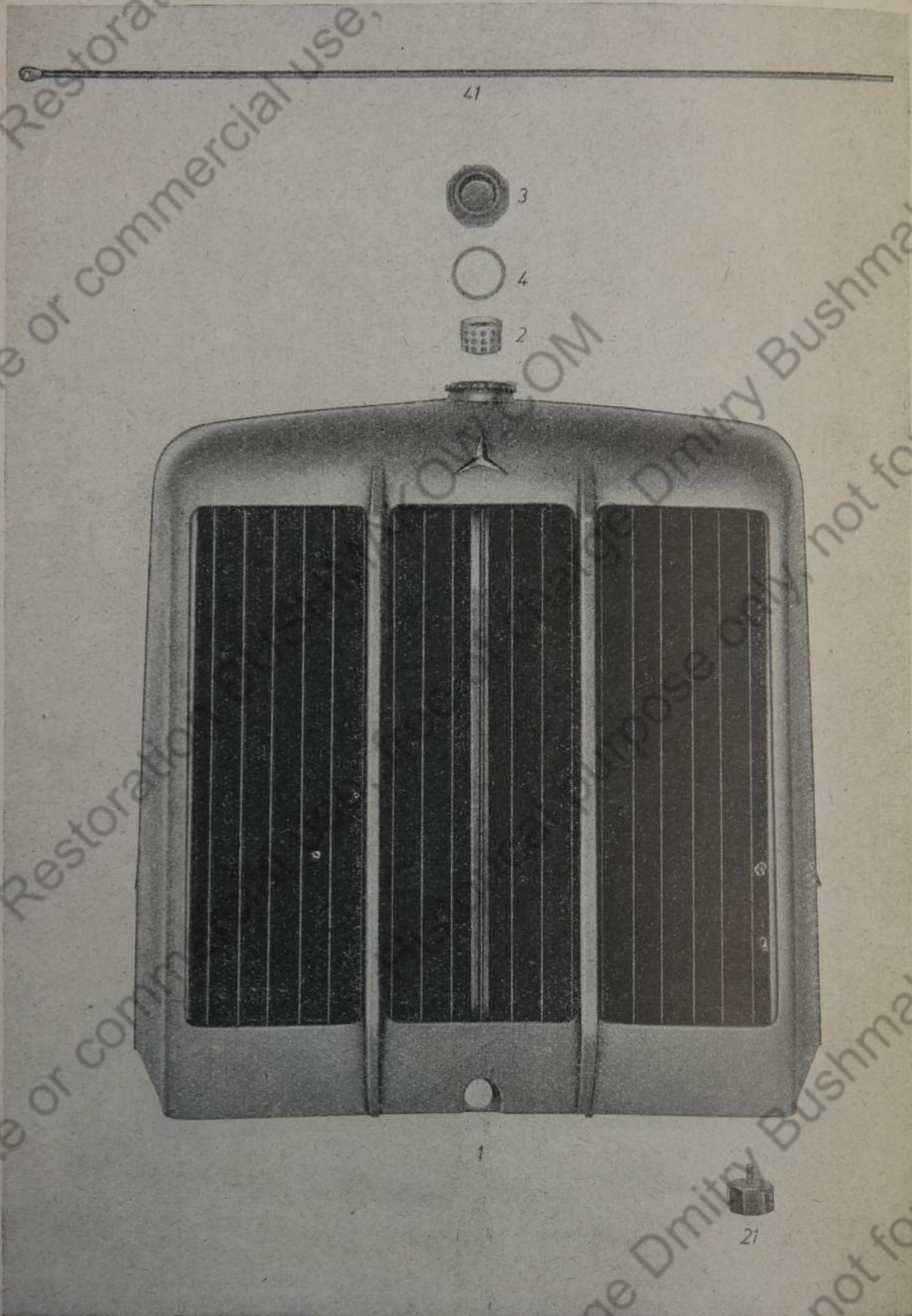



## Gruppe 14

## Kühler

| Tafel<br>Nr. | Bild<br>Nr. | Erfagteilnummer  | Benennung                                | Stück<br>je<br>Gruppe | Bemerkungen |
|--------------|-------------|------------------|--|-----------------------|-------------|
|              |             |                  | <b>Kühler</b>                            |                       |             |
| 24           | 1           | 021 B 34 728     | Blodkühler, vollständig . . . .          | 1                     |             |
|              |             |                  | mit                                      |                       |             |
|              |             | 021 B 34 728-1   | 1 Kühlerblod                             |                       |             |
|              |             |                  | mit                                      |                       |             |
| 24           | 3           | 021 E 34 728-5   | 1 Verschlußschraube                      |                       |             |
| 24           | 4           | 021 E 34 728-6   | 1 Dichttring                             |                       |             |
| 24           | 2           | 021 E 34 728-7   | 1 Seiber                                 |                       |             |
|              |             | 021 B 34 728 U 1 | 1 Kühlerlafche                           |                       |             |
|              |             | 021 B 34 728 U 2 | 1 Kühlerhaube                            |                       |             |
|              |             | 021 B 34 728 U 3 | 1 Lüftermantel                           |                       |             |
|              |             | —                | 2 Sechskantschrauben<br>M 6 × 12 DIN 933 |                       |             |
|              |             | —                | 2 Federringen 6,6 DIN 127                |                       |             |
|              |             | 021-34 728-8     | 1 Gurtband 30 × 4,<br>2300 lg.           |                       |             |
|              |             | —                | 9 Senkschrauben<br>M 6 × 15 DIN 87       |                       |             |
|              |             | —                | 9 Sechskantmuttern<br>M 6 Kr 751         |                       |             |
|              |             | —                | 9 Federringen 6,6 DIN 127                |                       |             |
|              |             | —                | 2 Senkschrauben<br>M 4 × 12 DIN 87       |                       |             |
|              |             | —                | 2 Vierkantmuttern<br>M 4 DIN 562         |                       |             |
|              |             | 021 B 34 728 U 5 | 1 Kühlerjalousie, vollst.                |                       |             |
|              |             |                  | mit                                      |                       |             |
|              |             | 021 F 34 728-36  | 1 Zugfeder                               |                       | wahlweise   |
|              |             | 021 F 34 728-37  | 1 Bolzen                                 |                       |             |

| Tafel Nr.                | Bild Nr. | Ersatzteilnummer  | Benennung                                      | Stück je Gruppe | Bemerkungen       |
|--------------------------|----------|-------------------|--|-----------------|-------------------|
|                          |          | 021 E 34 728 U 7  | 1 Führung                                      |                 |                   |
|                          |          | 021 E 34 728 U 6  | 19 Jalousieklappen                             |                 |                   |
|                          |          | —                 | 19 Scheiben 6,4 DIN 125                        |                 |                   |
|                          |          | 021 F 34 728-38   | 38 Büchsen                                     |                 |                   |
|                          |          | 021 F 34 728-39   | 19 Halbrundnieten                              |                 |                   |
|                          |          | —                 | 41 Splinten<br>1,5×15 DIN 94                   |                 |                   |
|                          |          | 021 E 34 728 U 9  | 1 Gestänge<br>oder                             |                 | wahlweise         |
|                          |          | 021 B 34 728 U 10 | 1 Kühlerjalousie, vollst.<br>mit               |                 |                   |
|                          |          | 021 F 34 728-59   | 1 Zugfeder                                     |                 |                   |
|                          |          | 021 D 34 728 U 12 | 18 Jalousieklappen                             |                 |                   |
|                          |          | 021 E 34 728-56   | 1 Stange                                       |                 |                   |
|                          |          | 021 E 34 728 U 14 | 1 Gestänge                                     |                 |                   |
|                          |          | —                 | Ablabahn<br>AM 22,1,5 Kr 1401 ...              | 2               |                   |
|                          |          | —                 | Dichtring<br>C 22×27 DIN 7603<br>Al. Asb. .... | 2               |                   |
|                          |          |                   | Kühlwasserrohre .....                          |                 | siehe<br>Gruppe 1 |
| <b>Kühlerbefestigung</b> |          |                   |  |                 |                   |
| 24                       | 21       | 021 E 34 718-2    | Schwingmetallpuffer .....                      | 2               |                   |
|                          |          | —                 | Sechskantschraube<br>M 14×25 DIN 933 ...       | 2               |                   |
|                          |          | —                 | Sicherungsblech<br>14,5 DIN 432                |                 |                   |



noch: Gruppe 14

Kühler

| Tafel<br>Nr. | Bild<br>Nr. | Ersatzteilnummer | Benennung                                    | Stück<br>je<br>Gruppe | Bemerkungen |
|--------------|-------------|------------------|--|-----------------------|-------------|
|              |             |                  | <b>Kühlerverstrebung</b>                     |                       |             |
| 24           | 41          | 021 E 34 718-1   | Kühlerstrebe .....                           | 2                     |             |
|              |             | —                | Sechskantschraube<br>M 12 × 40 SKr 551 ..... | 2                     |             |
|              |             | —                | Kronenmutter<br>M 12 Kr 753 .....            | 2                     |             |
|              |             | —                | Splint 3 × 25 DIN 94 .....                   | 2                     |             |
|              |             | —                | Sechskantmutter<br>M 12 Kr 751 .....         | 4                     |             |

Tafel 25 Gruppe 15

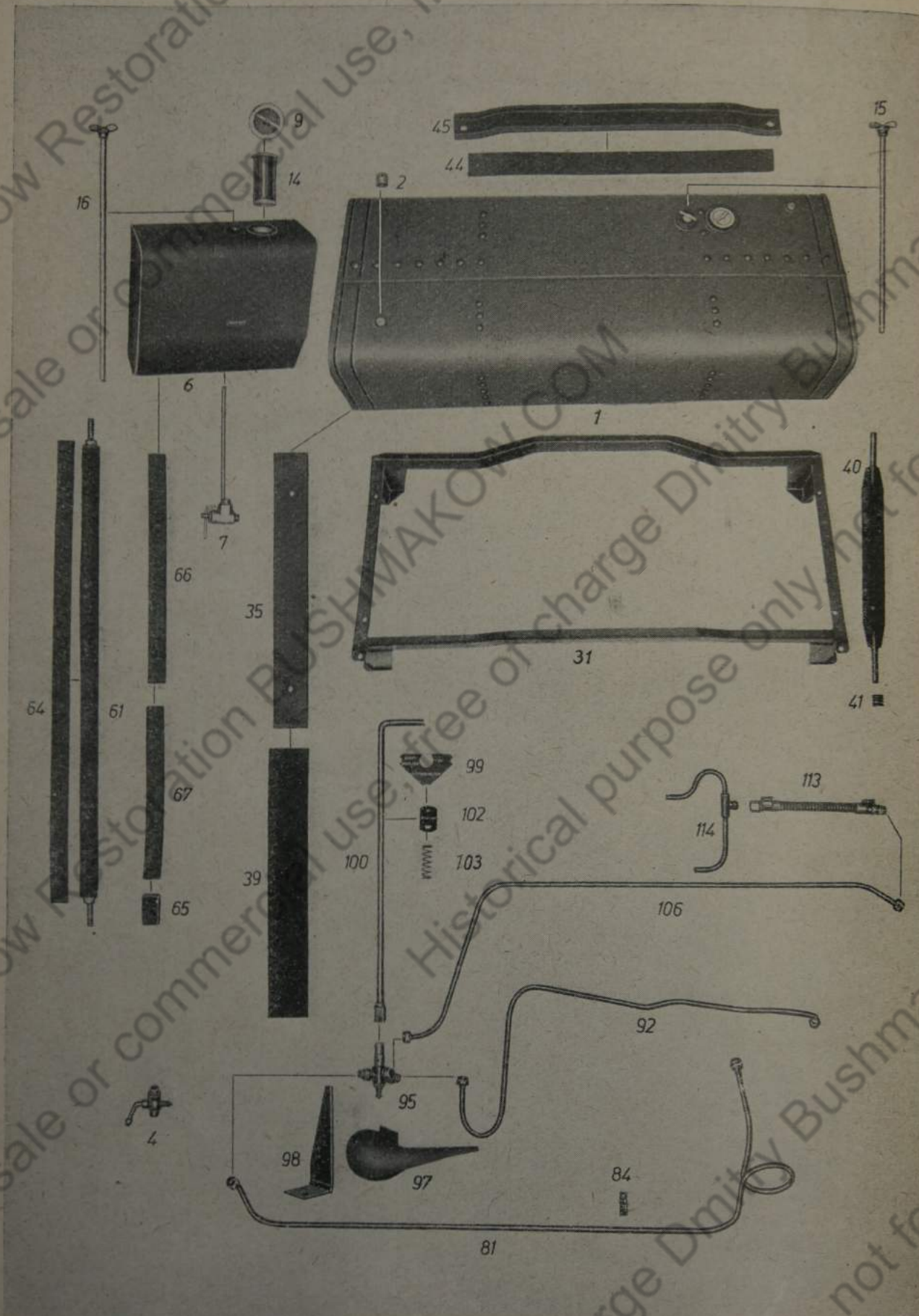



| Tafel Nr. | Bild Nr. | Ersatzteilnummer   | Benennung  | Stück je Gruppe | Bemerkungen  |
|-----------|----------|--------------------|--|-----------------|--|
|           |          |                    | <b>Kraftstoffbehälter</b>                              |                 |  |
| 25        | 1        | 421 810 041        | Hauptkraftstoffbehälter, vollständig, Inhalt 210 l . . | 1               | Ersatz eines vollständigen Behälters, nur nach Nr. 421 810 091 |
|           |          |                    | bestehend aus:   |                 |  |
|           |          | 021 B 34 720 U 2   | 1 Kraftstoffbehälter                                   |                 |  |
| 25        | 2        | 021 F 34 720-10    | 2 Rappen   |                 |  |
| 25        | 3        | —                  | 2 Splinten 4×30 DIN 94                                 |                 |  |
| 25        | 9        | 021 E 34 720 U 6   | 1 Einfüllverschraubung, vollständig                    |                 |  |
|           |          |                    | mit  |                 |  |
|           |          | 021 F 34 720-48    | 1 Druckfeder   |                 |  |
|           |          | 021-34 720-49      | 1 Kugel, 5 ∅   |                 |  |
|           |          | —                  | 1 Nietstift<br>2h 11×14 HgN 15 205                     |                 |  |
|           |          | —                  | 1 Dichtring<br>55×63 DIN 7603                          |                 |  |
| 25        | 14       | 021 E 34 720-8     | 1 Kraftstoffsieb                                       |                 |  |
| 25        | 15       | 021 E 34 720 U 7   | 1 Meßstab, vollständig                                 |                 |  |
|           |          | —                  | 1 Dichtring<br>18×22 DIN 7603<br>Hartfaser             |                 |  |
| 25        | 4        | 021 E 34 720-4     | Durchgangshahn . . . . .                               | 1               |  |
|           |          | —                  | Dichtring<br>16×20 DIN 7603 It. . .                    | 1               |  |
|           |          | 421 810 091        | Hauptkraftstoffbehälter, vollständig, Inhalt 210 l . . | 1               |  |
|           |          |                    | bestehend aus:   |                 |  |
|           |          | 021 B 34 720 U 2   | 1 Kraftstoffbehälter                                   |                 |  |
| 25        | 2        | 021 F 34 720-10    | 2 Rappen   |                 |  |
| 25        | 3        | —                  | 2 Splinten 4×30 DIN 94                                 |                 |  |
|           |          | zu 021 E 34 720-66 | 1 Einfülldeckel mit Kette                              |                 |  |
|           |          | zu 021 E 34 720-66 | 1 Dichtring  |                 |  |

| Tafel Nr. | Bild Nr. | Erfagteilnummer   | Benennung  | Stück je Gruppe | Bemerkungen |
|-----------|----------|-------------------|--|-----------------|-------------|
| 25        | 14       | 021 E 34 720-67   | 1 Kraftstoffsieb                                 |                 |             |
| 25        | 15       | 021 E 34 720-U 7  | 1 Meßstab, vollständig                           |                 |             |
|           |          | —                 | 1 Dichtring<br>18×22 DIN 7603 Fib                |                 |             |
| 25        | 6        | 421 810 051       | Hilfsbehälter, vollständig,<br>Inhalt 40 l ..... | 1               |             |
|           |          |                   | bestehend aus:                                   |                 |             |
|           |          | 021 C 34 720 U 3  | 1 Kraftstoffbehälter                             |                 |             |
| 25        | 9        | 021 E 34 720 U 6  | 1 Einfüllverschraubung,<br>vollständig<br>mit    |                 |             |
|           |          | 021 F 34 720-48   | 1 Druckfeder                                     |                 |             |
|           |          | 021-34 720-49     | 1 Kugel, 5 Ø                                     |                 |             |
|           |          |                   | 1 Nietstift<br>2h 11×14 HgN 15205                |                 |             |
|           |          |                   | 1 Dichtring<br>55×63 DIN 7603                    |                 |             |
| 25        | 14       | 021 E 34 720-8    | 1 Kraftstoffsieb                                 |                 |             |
| 25        | 16       | 021 E 34 720 U 8  | 1 Meßstab, vollständig                           |                 |             |
| 25        | 17       | —                 | 1 Dichtring<br>18×22 DIN 7603,<br>Hartfaser      |                 |             |
| 25        | 7        | 021 D 34 720-3    | Dreivegehahn .....                               | 1               |             |
| 25        | 8        | —                 | Dichtring<br>20×26 DIN 7603 It. ..               | 1               |             |
|           |          |                   | <b>Behälteraufhängung</b>                        |                 |             |
|           |          |                   | a) für Hauptbehälter                             |                 |             |
| 25        | 31       | 021 B 34 720 U 1  | Behälterrahmen, vollständig                      | 1               |             |
|           |          | 021 F 34 720 U 12 | Klemmstück .....                                 | 2               |             |
|           |          | —                 | Sechskantschraube<br>M 12×40 SKr 551 .....       | 2               |             |



| Tafel<br>Nr. | Bild<br>Nr. | Ersatzteilnummer | Benennung  | Stück<br>je<br>Gruppe | Bemerkungen |
|--------------|-------------|------------------|--|-----------------------|-------------|
|              |             | —                | Sechskantschraube<br>M 12×38 SKr 551 . . . . .                       | 2                     |             |
|              |             | —                | Kronenmutter<br>M 12 Kr 753 . . . . .                                | 4                     |             |
|              |             | —                | Splint 3×25 DIN 94 . . . . .   | 4                     |             |
| 25           | 35          | 021 D 34 720-1   | Unterlage . . . . .  | 2                     |             |
|              |             | —                | Rohe Senfschraube mit<br>Vierkantansatz<br>M 10×35 DIN 605 . . . . . | 4                     |             |
|              |             | —                | Rohe Sechskantmutter<br>M 10 DIN 555 . . . . .                       | 4                     |             |
|              |             | —                | Federring 10,5 DIN 127 . . . . .                                     | 4                     |             |
| 25           | 39          | 021-34 720-14    | Unterlage 70×5, 460 lg. . . . .                                      | 2                     |             |
| 25           | 40          | 021 D 34 720 U 4 | Spannband, vollständig . . . . .                                     | 4                     |             |
| 25           | 41          | 021 F 34 720-9   | Druckfeder . . . . .   | 4                     |             |
|              |             | —                | Kronenmutter M 12 Kr 753 . . . . .                                   | 8                     |             |
|              |             | —                | Splint 3×25 DIN 94 . . . . .   | 8                     |             |
| 25           | 44          | 021-34 720-13    | Unterlage 40×5, 515 lg. . . . .                                      | 4                     |             |
| 25           | 45          | 021 D 34 720-2   | Spannbügel . . . . .   | 2                     |             |
|              |             |                  | b) für Hilfsbehälter   |                       |             |
| 25           | 61          | 021 D 34 720 U 5 | Spannband, vollständig . . . . .                                     | 1                     |             |
|              |             | —                | Kronenmutter M 12 Kr 753 . . . . .                                   | 2                     |             |
|              |             | —                | Splint 3×25 DIN 94 . . . . .   | 2                     |             |
| 25           | 64          | 021-34 720-15    | Unterlage 30×5, 785 lg. . . . .                                      | 1                     |             |
| 25           | 65          | 021-34 720-16    | Unterlage 30×5, 50 lg. . . . .                                       | 2                     |             |
| 25           | 66          | 021-34 720-17    | Unterlage 30×10, 400 lg. . . . .                                     | 1                     |             |
| 25           | 67          | 021-34 720-50    | Unterlage 30×10, 300 lg. . . . .                                     | 1                     |             |

| Tafel Nr.                  | Bild Nr. | Ersatzteilnummer  | Benennung  | Stück je Gruppe | Bemerkungen |
|----------------------------|----------|-------------------|--|-----------------|-------------|
| <b>Kraftstoffleitungen</b> |          |                   |  |                 |             |
| 25                         | 81       | 021 D 34 720 U 9  | Kraftstoffleitung, vollst.,<br>10×1 Ø (Hauptbehälter<br>bis Zweivegehahn) . . . . .    | 1               |             |
|                            |          | —                 | mit  |                 |             |
|                            |          | —                 | 2 Dichtkegel<br>B 8 DIN 7608   |                 |             |
|                            |          | —                 | 2 Überwurfmutter<br>B 8 M 16×1,5 DIN 7606<br>verf.                                     |                 |             |
| 25                         | 84       | 021 F 34 720-12   | Schelle . . . . .  | 2               |             |
|                            |          | —                 | Sechskantschraube<br>M 5×20 DIN 931 . . . . .  | 2               |             |
|                            |          | —                 | Sechskantmutter<br>M 5 DIN 934 . . . . .   | 2               |             |
|                            |          | —                 | Federring 5,3 DIN 127 . . . . .  | 2               |             |
|                            |          | —                 | Rohrschelle 2×10 Kr 2571   | 2               |             |
|                            |          | —                 | Sechskantschraube<br>M 4×12 DIN 931 . . . . .  | 2               |             |
|                            |          | —                 | Sechskantmutter<br>M 4 DIN 934 . . . . .   | 2               |             |
|                            |          | —                 | Federringe 4,3 DIN 127 . . . . .   | 2               |             |
| 25                         | 92       | 021 E 34 720 U 10 | Kraftstoffleitung, vollständig<br>10×1 Ø (Hilfsbehälter bis<br>Zweivegehahn) . . . . . | 1               |             |
|                            |          | —                 | mit  |                 |             |
|                            |          | —                 | 2 Dichtkegel<br>B 8 DIN 7608   |                 |             |
|                            |          | —                 | 2 Überwurfmutter<br>B 8 M 16×1,5 DIN 7606<br>verf.                                     |                 |             |
| 25                         | 95       | 021 E 34 720-5    | Zweivegehahn . . . . .   | 1               |             |
|                            |          | —                 | Sechskantschraube<br>M 6×16 Kr 551 . . . . .   | 2               |             |
|                            |          | —                 | Sechskantmutter<br>M 6 Kr 751 . . . . .  | 2               |             |
|                            |          | —                 | Sicherungsblech 6,2 DIN 93   | 2               |             |



| Tafel Nr. | Bild Nr. | Ersatzteilnummer  | Benennung  | Stück je Gruppe | Bemerkungen                             |
|-----------|----------|-------------------|--|-----------------|---|
| 25        | 97       | 021 D 34 720-63   | Fangschale .....   | 1               |   |
| 25        | 98       | 021 D 34 720-59   | Stütze .....   | 1               |   |
| 25        | 99       | 021 E 34 720-7    | Schild .....   | 1               |   |
| 25        | 100      | 021 F 34 720 U 11 | Stechschlüssel .....   | 1               |   |
|           |          | —                 | Splint 5×35 DIN 94 .....   | 1               |   |
| 25        | 102      | 021 F 34 720-62   | Winkel .....   | 1               |   |
| 25        | 103      | 021 F 34 726-125  | Druckfeder .....   | 1               |   |
|           |          | —                 | Sechskantschraube<br>M 6×16 Kr 551 .....                           | 2               |   |
|           |          | —                 | Sechskantmutter<br>M 6 Kr 751 .....                                | 2               |   |
|           |          | —                 | Federring 6,6 DIN 127....  | 2               |   |
| 25        | 106      | 021 D 34 702 U 4  | Kraftstoffleitung, vollständig<br>mit                              | 1               |   |
|           |          | —                 | 2 Dichtfedeln<br>B 8 DIN 7608                                      |                 |   |
|           |          | —                 | 1 Überwurfmutter<br>B 8 M 16×1,5 DIN 7606<br>verf.                 |                 |   |
|           |          | —                 | 1 Überwurfmutter<br>A 8 M 16×1,5 DIN 7606<br>verf.                 |                 |   |
|           |          | —                 | Befestigungsschelle<br>1×10 Kr 2571 .....                          | 2               |   |
|           |          | —                 | Halbrundschraube<br>M 4×18 DIN 86 .....                            | 2               |   |
|           |          | —                 | Sechskantmutter<br>M 4 DIN 934 .....                               | 1               |   |
| 25        | 113      | 021 F 34 702-9    | Schlauch .....   | 1               |   |
| 25        | 114      | 021 E 34 702 U 9  | Rohranschluß, vollständig ..<br>Dichtfegel und Überwurf-<br>mutter | 1               | siehe Ersatz-<br>teilliste für<br>Motor |

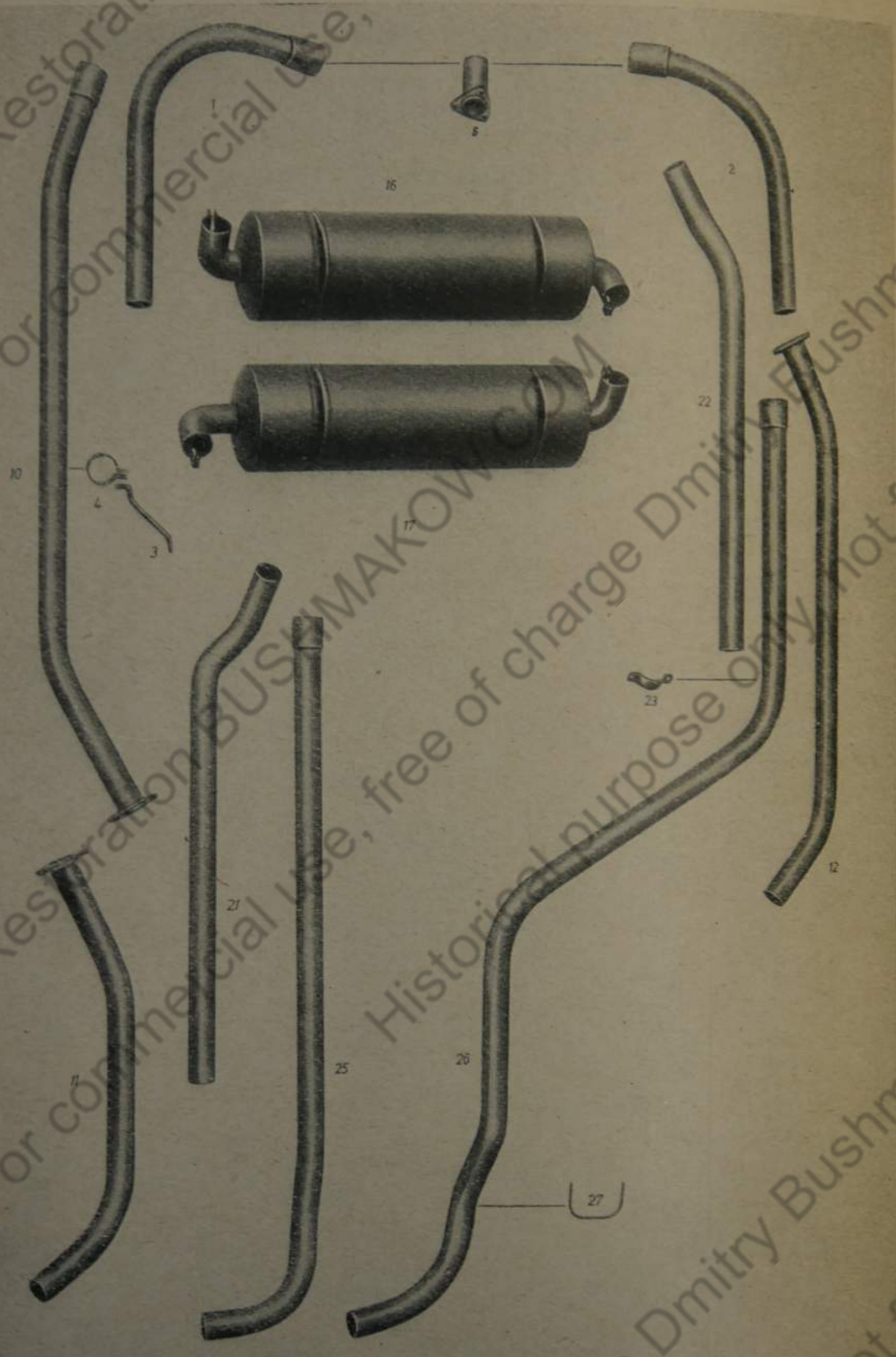



## Gruppe 16

## Auspuffanlage

| Tafel Nr. | Bild Nr. | Ersatzteilnummer  | Benennung                                 | Stück je Gruppe | Bemerkungen         |
|-----------|----------|-------------------|---|-----------------|---------------------|
| 26        | 5        | 021 E 34 702 U 10 | Flanschstück .....                        | 2               |                     |
| 26        | 1        | 021 D 34 702 U 11 | Auspuffrohr, links .....                  | 1               |                     |
| 26        | 2        | 021 D 34 702 U 12 | Auspuffrohr, rechts .....                 | 1               |                     |
|           |          | 021 E 34 702-36   | Halter, links .....                       | 1               |                     |
|           |          | 021 E 34 702-37   | Halter, rechts .....                      | 1               |                     |
| 26        | 4        | 021 E 34 721-3    | Schelle.....                              | 2               |                     |
|           |          | —                 | Sechskantschraube<br>M 8×20 DIN 931 ..... | 2               |                     |
|           |          | —                 | Sicherungsblech<br>8,3 DIN 432 .....      | 2               |                     |
|           |          | —                 | Sechskantschraube<br>M 8×25 DIN 931 ..... | 2               |                     |
|           |          | —                 | Sicherungsblech<br>8,3 DIN 93 .....       | 6               |                     |
|           |          | —                 | Sechskantmutter<br>M 8 DIN 934 .....      | 4               |                     |
| 26        | 10       | 021 E 34 702 U 13 | Auspuffrohr .....                         | 2               | (mit losem Flansch) |
| 26        | 3        | 021 E 34 721-4    | Halter .....                              | 2               |                     |
| 26        | 4        | 021 E 34 721-3    | Schelle.....                              | 2               |                     |
| 26        | 11       | 021 E 34 721 U 2  | Auspuffrohr, links .....                  | 1               | (mit losem Flansch) |
| 26        | 12       | 021 D 34 721 U 1  | Auspuffrohr, rechts .....                 | 1               | (mit losem Flansch) |
|           |          | —                 | Dichtflansch<br>55×56 Kr 1511 .....       | 2               |                     |
|           |          | —                 | Sechskantschraube<br>M 12×40 Kr 551 ..... | 4               |                     |
|           |          | —                 | Sechskantmutter<br>M 12 Kr 751 .....      | 4               |                     |
|           |          | —                 | Sicherungsblech<br>12,5 DIN 93 .....      | 8               |                     |
| 26        | 16       | 021 C 34 721-45   | Auspufftopf, vorderer .....               | 1               |                     |

| Tafel<br>Nr. | Bild<br>Nr. | Erfagteilnummer  | Benennung  | Stück<br>je<br>Gruppe | Bemerkungen |
|--------------|-------------|------------------|--|-----------------------|-------------|
| 26           | 17          | 021 C 34 721-46  | Auspufftopf, hinterer . . . . .                  | 1                     |             |
|              |             | —                | Sechskantschraube<br>M 10 × 28 DIN 931 . . . . . | 4                     |             |
|              |             | —                | Sechskantmutter<br>M 10 DIN 934 . . . . .        | 4                     |             |
|              |             | —                | Sicherungsblech<br>10,3 DIN 93 . . . . .         | 8                     |             |
| 26           | 21          | 021 D 34 721 U 7 | Auspuffrohr, links . . . . .                     | 1                     |             |
| 26           | 22          | 021 D 34 721 U 8 | Auspuffrohr, rechts . . . . .                    | 1                     |             |
| 26           | 23          | 021 E 34 721-47  | Schelle . . . . .                                | 2                     |             |
|              |             | —                | Sechskantschraube<br>M 8 × 20 DIN 931 . . . . .  | 4                     |             |
|              |             | —                | Sechskantmutter<br>M 8 DIN 934 . . . . .         | 4                     |             |
|              |             | —                | Sicherungsblech<br>8,3 DIN 93 . . . . .          | 8                     |             |
| 26           | 25          | 021 E 34 721 U 6 | Auspuffrohr, links . . . . .                     | 1                     |             |
| 26           | 26          | 021 E 34 721 U 5 | Auspuffrohr, rechts . . . . .                    | 1                     |             |
| 26           | 27          | 021 E 34 721-5   | Bügel . . . . .                                  | 1                     |             |
|              |             | 021 E 34 721-6   | Schelle . . . . .                                | 2                     |             |
|              |             | —                | Sechskantmutter<br>M 8 DIN 934 . . . . .         | 2                     |             |
|              |             | —                | Sicherungsblech 8,3 DIN 93                       | 2                     |             |
|              |             | —                | Sechskantschraube<br>M 12 × 22 Kr 551 . . . . .  | 4                     |             |
|              |             | —                | Sechskantmutter<br>M 12 Kr 751 . . . . .         | 4                     |             |
|              |             | —                | Sicherungsblech<br>12,5 DIN 93 . . . . .         | 8                     |             |



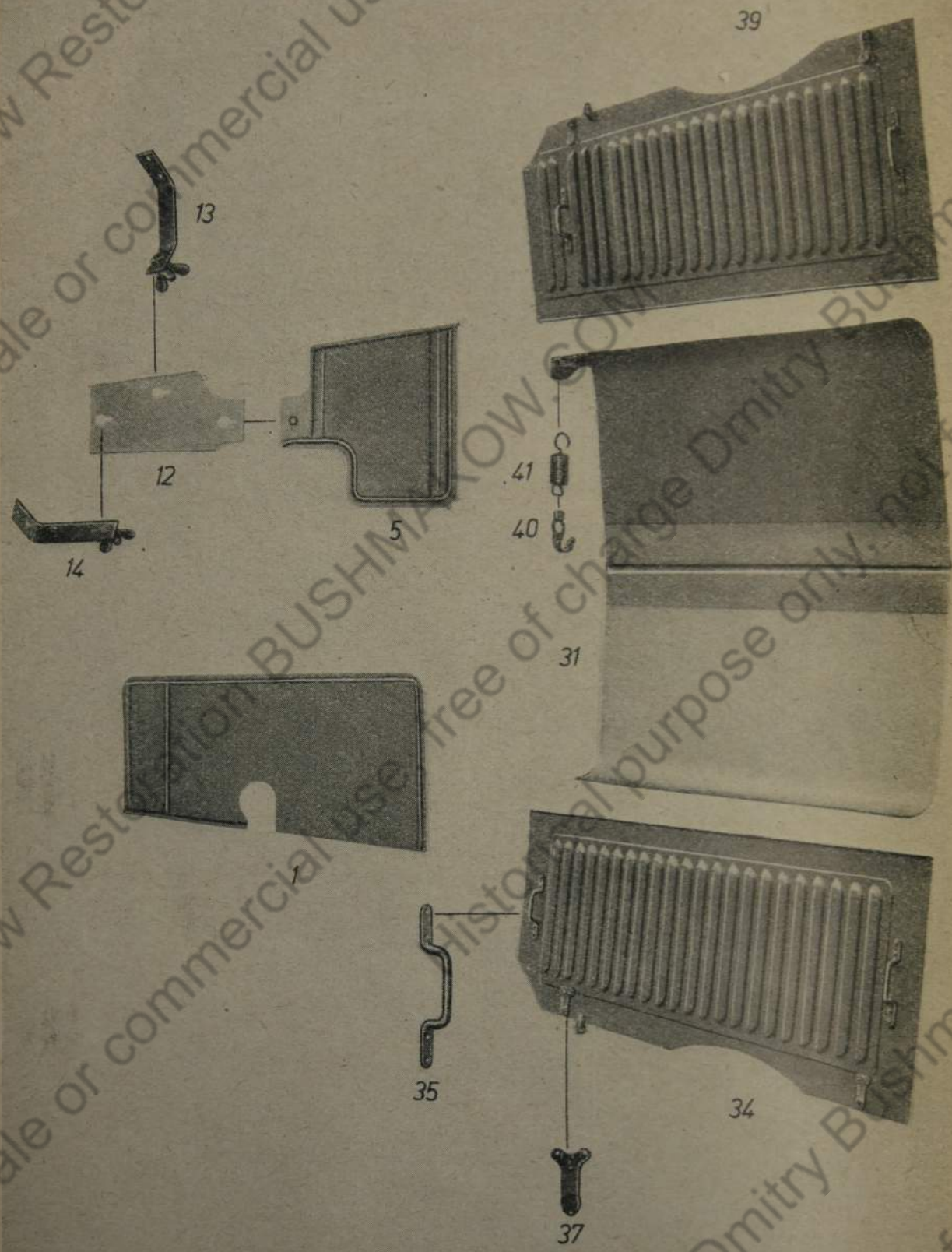

| Tafel<br>Nr. | Bild<br>Nr. | Ersatzteilnummer  | Benennung   | Stück<br>je<br>Gruppe | Bemerkungen |
|--------------|-------------|-------------------|---|-----------------------|-------------|
|              |             |                   | <b>Motor-Unterschuß</b>                             |                       |             |
| 27           | 1           | 021 C 34 719 U 10 | Motorschuß, links, voll-<br>ständig .....           | 1                     |             |
| 27           | 5           | 021 C 34 719 U 11 | Motorschuß, rechts, voll-<br>ständig .....          | 1                     |             |
|              |             | —                 | Sechskantschraube<br>M 8×25 DIN 931 .....           | 13                    |             |
|              |             | —                 | Sechskantmutter<br>M 8 DIN 934 .....                | 13                    |             |
|              |             | —                 | Federring 8,5 DIN 127 .....                         | 13                    |             |
| 27           | 12          | 021 D 34 719-82   | Schutzblech, vorderes .....                         | 1                     |             |
| 27           | 13          | 021 E 34 719 U 17 | Halter, vollständig .....                           | 1                     |             |
| 27           | 14          | 021 E 34 719 U 18 | Halter, vollständig .....                           | 1                     |             |
|              |             |                   | <b>Motorhaube</b>                                   |                       |             |
| 27           | 31          | 021 B 34 719 U 7  | Motorhauben-Oberteil,<br>vollständig .....          | 1                     |             |
|              |             | 021-34 719-41     | mit<br>2 Gurt 15×3, 1282 lg.                        |                       |             |
|              |             | —                 | 26 Riemenrieten<br>2,5×10 DIN 675                   |                       |             |
| 27           | 34          | 021 B 34 719 U 5  | Motorhauben-Seitenteil,<br>links, vollständig ..... | 1                     |             |
|              |             |                   | mit   |                       |             |
| 27           | 35          | 021 E 34 719-88   | 2 Bügelgriffen<br>(neue Ausf.)                      | *)                    |             |
|              |             |                   | oder  |                       |             |
| 27           | 35          | 021 E 34 719-24   | 2 Bügelgriffen (alte Ausf.)                         |                       |             |
|              |             | —                 | 8 Halbrundrieten<br>6×16 DIN 660 Al.                |                       |             |
| 27           | 37          | 021 E 34 719-25   | 2 Verschlusftaschen<br>mit Puffern                  |                       |             |
|              |             | —                 | 6 Halbrundrieten<br>4×8 DIN 660                     |                       |             |

\*) Einbaugleich, alte Ausführungen können aufgebraucht werden





| Tafel Nr. | Bild Nr. | Ersatzteilnummer  | Benennung   | Stück je Gruppe | Bemerkungen                |
|-----------|----------|-------------------|---|-----------------|----------------------------|
| 27        | 39       | 021 B 34 719 U 6  | Motorhauben-Seitenteil, rechts, vollständig ..... | 1               | mit Einzelteilen wie links |
| 27        | 40       | 021 E 34 719-7    | Öse .....   | 4               |                            |
| 27        | 41       | 021 E 34 719-8    | Zugfeder .....                                    | 4               |                            |
|           |          | —                 | Senfschraube<br>M 6×15 DIN 87 .....               | 2               |                            |
|           |          | —                 | Sechskantmutter<br>M 6 Kr 751 .....               | 2               |                            |
|           |          | —                 | Federring 6,6 DIN 127 ...                         | 2               |                            |
| 28        | 45       | 021 D 34 719 U 12 | Abdeckung, links, vollständig mit                 | 1               |                            |
| 28        | 46       | 021 E 34 719-47   | 1 Verschlußhafen                                  |                 |                            |
|           |          | —                 | 3 Halbrundnieten<br>5×13 DIN 660                  |                 |                            |
|           |          | 021 E 34 719-48   | 2 Haltern   |                 |                            |
| 28        | 49       | 021 F 34 719-65   | 1 Räder   |                 |                            |
|           |          | —                 | 4 Flachrundnieten<br>4,2×10 DIN 674               |                 |                            |
|           |          | —                 | 1 Riemenriet<br>4×8 DIN 675                       |                 |                            |
|           |          | 021-34 719-66     | 1 Gurtband 20×2; 420 lg.                          |                 |                            |
|           |          | —                 | 3 Riemenrieten<br>4×8 DIN 675                     |                 |                            |
| 28        | 54       | 021 D 34 719 U 13 | Abdeckung, rechts, vollständig                    | 1               | mit Einzelteilen wie links |
|           |          | —                 | Halbrundschraube<br>M 6×12/12 DIN 86 ..           | 8               |                            |
|           |          | —                 | Sechskantmutter<br>M 6 Kr 751 .....               | 8               |                            |
|           |          | —                 | Federring 6,6 DIN 127 ...                         | 8               |                            |
|           |          | —                 | Sechskantschraube<br>M 8×15 DIN 933 .....         | 2               |                            |
|           |          | —                 | Sechskantmutter<br>M 8 DIN 934 .....              | 2               |                            |



| Tafel Nr. | Bild Nr. | Ersatzteilnummer | Benennung                                     | Stück je Gruppe | Bemerkungen                |
|-----------|----------|------------------|---|-----------------|----------------------------|
|           |          | —                | Federring 8,5 DIN 127 ...                     | 2               |                            |
| 28        | 59       | 021 B 34 719 U 8 | Bekleidung, links, vollständig .....          | 1               |                            |
|           |          | —                | mit   |                 |                            |
| 28        | 46       | 021 E 34 719-47  | 1 Verschlusshafen                             |                 |                            |
|           |          | —                | 3 Halbrundnieten<br>4×10 DIN 660              |                 |                            |
| 28        | 62       | 021 E 34 719-48  | 2 Haltern                                     |                 |                            |
|           |          | —                | 4 Flachrundnieten<br>4,2×10 DIN 674           |                 |                            |
| 28        | 64       | 021 F 34 719-51  | 1 Köder                                       |                 |                            |
|           |          | —                | 1 Riemenriem<br>4×15 DIN 675                  |                 |                            |
|           |          | —                | 1 Nietscheibe<br>4,3 HgN 14 519               |                 |                            |
| 28        | 67       | 021 F 34 719-49  | 1 Platte                                      |                 |                            |
| 28        | 68       | 021 F 34 719-50  | 2 Öfen  |                 |                            |
|           |          | —                | 4 Halbrundnieten<br>4×13 DIN 660              |                 |                            |
| 28        | 70       | 021 E 34 719-26  | 1 Haltefeder                                  |                 |                            |
|           |          | —                | 2 Flachrundnieten<br>3×6 DIN 674              |                 |                            |
|           |          | 021-34 719-53    | 1 Gurtband 20×2, 780 lg.                      |                 |                            |
|           |          | —                | 6 Riemenriemen<br>4×8 DIN 675                 |                 |                            |
| 28        | 74       | 021 B 34 719 U 9 | Bekleidung, rechts, vollständig .....         | 1               | mit Einzelteilen wie links |
|           |          | —                | Rohe Flachrundschraube<br>M 6×20 DIN 603 .... | 6               |                            |
|           |          | —                | Sechskantschraube<br>M 6×15 Kr 551 .....      | 8               |                            |
|           |          | —                | Halbrundschraube<br>M 6×12/12 DIN 86 ...      | 8               |                            |
|           |          | —                | Sechskantmutter<br>M 6 Kr 751 .....           | 16              |                            |

| Tafel<br>Nr. | Bild<br>Nr. | Ersatzteilnummer | Benennung                                | Stück<br>je<br>Gruppe | Bemerkungen                |
|--------------|-------------|------------------|--|-----------------------|----------------------------|
|              |             | —                | Federring 6,6 DIN 127 ...                | 16                    |                            |
|              |             | —                | Sechskantschraube<br>M 8×15 DIN 933 .... | 6                     |                            |
|              |             | —                | Sechskantmutter<br>M 8 DIN 934 .....     | 6                     |                            |
|              |             | —                | Federring 8,5 DIN 127 ...                | 6                     |                            |
|              |             | —                | Schild für Schwungkraft-<br>anlasser     |                       | von Manbach<br>zu beziehen |
|              |             | —                | Flachrundniet<br>2×13 DIN 674 .....      | 1                     |                            |
|              |             | —                | Flachrundniet<br>2×5 DIN 674 .....       | 3                     |                            |
|              |             |                  | <b>Rotflügel</b>                         |                       |                            |
| 28           | 101         | 021 B 34 719 U 1 | Rotflügel, links, vollständig            | 1                     |                            |
| 28           | 102         | 021 B 34 719 U 3 | Rotflügel, rechts, vollständig           | 1                     |                            |
|              |             |                  | mit                                      |                       |                            |
| 28           | 103         | 021 F 34 719-19  | 1 rohen Flachrundschraube                |                       |                            |
| 28           | 104         | 021 F 34 719-20  | 1 Druckfeder                             |                       |                            |
|              |             | —                | 1 Kronenmutter<br>M 8 DIN 935            |                       |                            |
|              |             | —                | 1 Splint 2×18 DIN 94                     |                       |                            |
| 28           | 107         | 021 E 34 719 U 4 | 1 Dedel, vollständig,                    |                       |                            |
|              |             |                  | mit                                      |                       |                            |
|              |             | —                | 1 Knopf<br>8×5 HgN 15 320                |                       |                            |
|              |             | —                | Halbrundschraube<br>M 8×22/22 DIN 86 ... | 6                     |                            |
|              |             | —                | Scheibe 9,5 DIN 126 .....                | 6                     |                            |
|              |             | —                | Sechskantmutter<br>M 8 DIN 934 .....     | 6                     |                            |
|              |             | —                | Federring 8,5 DIN 127 ...                | 6                     |                            |



| Tafel Nr. | Bild Nr. | Ersatzteilnummer  | Benennung                                 | Stück je Gruppe | Bemerkungen |
|-----------|----------|-------------------|---|-----------------|-------------|
| 28        | 112      | 021 C 34 719-1    | Stütze, links .....                       | 1               |             |
| 28        | 113      | 021 C 34 719-2    | Stütze, rechts .....                      | 1               |             |
|           |          | —                 | Sechskantschraube<br>M 12×30 Kr 551 ..... | 8               |             |
|           |          | —                 | Sechskantmutter<br>M 12 Kr 751 .....      | 8               |             |
|           |          | —                 | Federring 12,5 DIN 127 ..                 | 8               |             |
|           |          | —                 | Sechskantschraube<br>M 8×20 DIN 931 ..... | 4               |             |
|           |          | —                 | Sechskantmutter<br>M 8 DIN 934 .....      | 4               |             |
|           |          | —                 | Federring 8,5 DIN 127 ...                 | 4               |             |
|           |          |                   | <b>Abweiser</b>                           |                 |             |
| 28        | 141      | 021 D 34 719 U 16 | Abweiser, vollständig .....               | 2               |             |
| 28        | 142      | 021 C 34 719-3    | Klemmbod .....                            | 2               |             |
|           |          | —                 | Sechskantschraube<br>M 14×30 DIN 933 ...  | 4               |             |
|           |          | —                 | Federring 15 DIN 127 ...                  | 4               |             |
|           |          | —                 | Sechskantschraube<br>M 12×30 Kr 551 ..... | 6               |             |
|           |          | —                 | Sechskantmutter<br>M 12 Kr 751 .....      | 6               |             |
|           |          | —                 | Federring 12,5 DIN 127 ..                 | 6               |             |
|           |          |                   | <b>Abdeckung, vorne</b>                   |                 |             |
| 28        | 161      | 021 D 34 719-4    | Abdeckung, vorne .....                    | 1               |             |
|           |          | —                 | Halbrundschrabe<br>M 6×20/20 DIN 86 ...   | 12              |             |
|           |          | —                 | Scheibe 7,4 DIN 126 .....                 | 12              |             |
|           |          | —                 | Sechskantmutter<br>M 6 Kr 751 .....       | 12              |             |
|           |          | —                 | Federring 6,6 DIN 127 ...                 | 12              |             |

| Tafel<br>Nr. | Bild<br>Nr. | Ersatzteilnummer  | Benennung                                  | Stück<br>je<br>Gruppe | Bemerkungen |
|--------------|-------------|-------------------|--|-----------------------|-------------|
|              |             |                   | <b>Aufstiegstritte</b>                     |                       |             |
| 28           | 181         | 021 D 34 719 U 14 | Stütze, links, vollständig ...             | 1                     |             |
| 28           | 182         | 021 D 34 719 U 15 | Stütze, rechts, vollständig ..             | 1                     |             |
|              |             | —                 | Sechskantschraube<br>M 12×30 Kr 551 .....  | 8                     |             |
|              |             | —                 | Sechskantmutter<br>M 12 Kr 751 .....       | 8                     |             |
|              |             | —                 | Federring 12,5 DIN 127 ..                  | 8                     |             |
| 28           | 186         | 021 D 34 719-5    | Auftritt .....                             | 2                     |             |
| 28           | 187         | 021 E 34 719-6    | Unterlage .....                            | 2                     |             |
|              |             | —                 | Senfschraube<br>M 8×35 DIN 87 .....        | 4                     |             |
|              |             | —                 | Sechskantmutter<br>M 8 DIN 934 .....       | 4                     |             |
|              |             | —                 | Federring 8,5 DIN 127 ...                  | 4                     |             |
| 28           | 191         | 021 F 34 719-9    | Scheibe .....                              | 12                    |             |
| 28           | 192         | 021 F 34 719-10   | Leiste .....                               | 4                     |             |
|              |             | —                 | Sechskantschraube<br>M 10×35 DIN 931 ..... | 12                    |             |
|              |             | —                 | Sechskantmutter<br>M 10 DIN 934 .....      | 12                    |             |
|              |             | —                 | Federring 10,5 DIN 127 ..                  | 12                    |             |
|              |             | —                 | Scheibe 11,5 DIN 126 .....                 | 4                     |             |
|              |             |                   | <b>Kennzeichen</b>                         |                       |             |
|              |             | 021 C 34 719-95   | Kennzeichen, vorderes, linkes              | 1                     |             |
|              |             | 021 C 34 719-96   | Kennzeichen, vorderes,<br>rechtes .....    | 1                     |             |
|              |             | —                 | Halbrundschrabe<br>M 6×8 DIN 86 .....      | 4                     |             |



Tafel 29 Gruppe 18

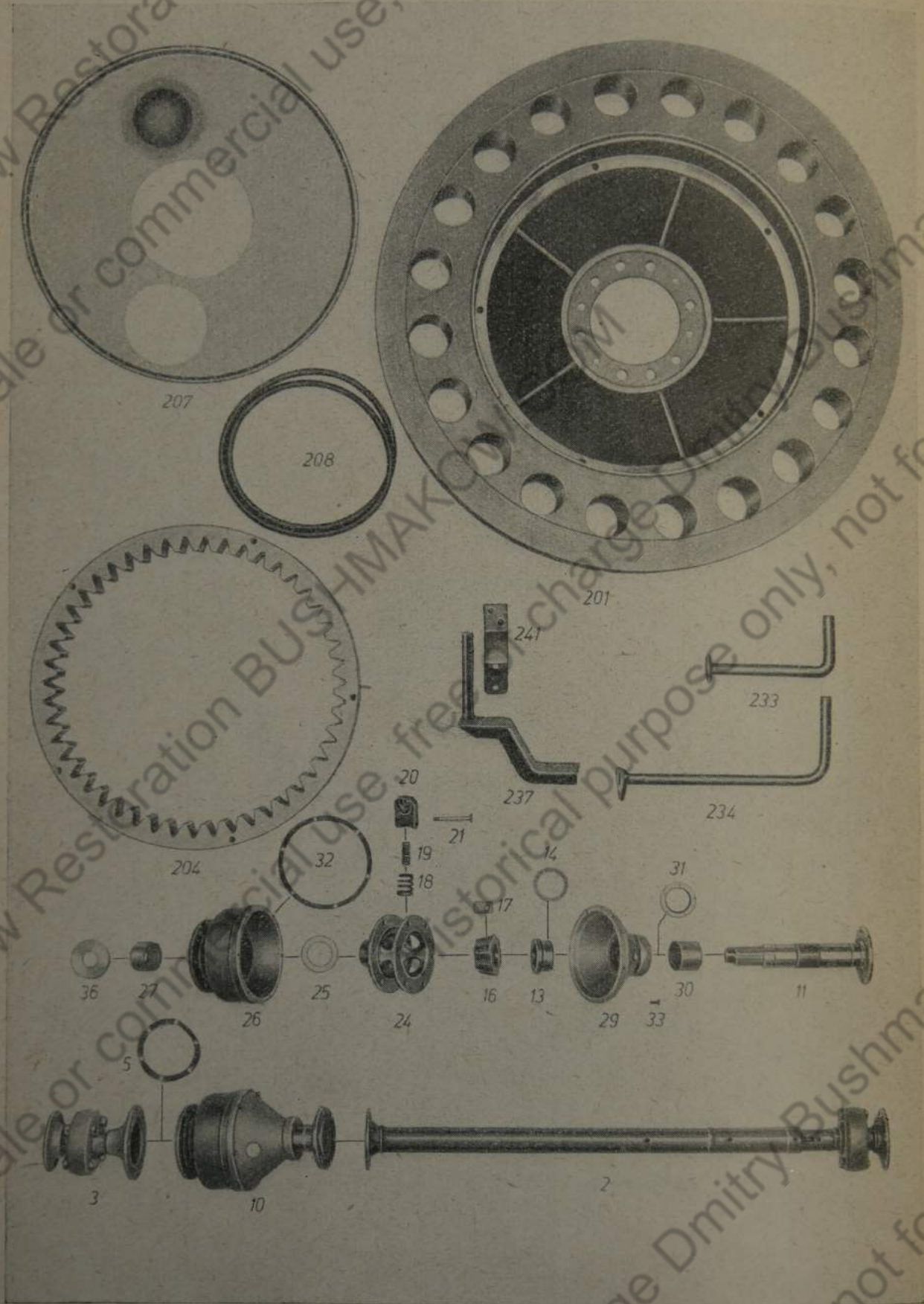



| Tafel Nr. | Bild Nr. | Ersatzteilnummer  | Benennung                                       | Stück je Gruppe | Bemerkungen |
|-----------|----------|-------------------|---|-----------------|-------------|
|           |          |                   | <b>Gelenkwelle mit<br/>Rutschkupplung</b>       |                 |             |
|           |          | 021 B 34 726 U 2  | Gelenkwelle mit Rutschkupplung, vollständig ... | 1               |             |
|           |          |                   | bestehend aus:                                  |                 |             |
| 29        | 2        | 021 D 34 726-86   | 1 Gelenkwelle-Vorderteil                        |                 |             |
| 29        | 3        | 021 D 34 726-87   | 1 Gelenkwelle-Hinterteil                        |                 |             |
|           |          | —                 | 5 Druckschmierlöpfen<br>AM 10×1 DIN 3402        |                 |             |
| 29        | 5        | 021 E 34 726-88   | 1 Papierdichtung                                |                 |             |
|           |          | —                 | 6 Sechskantschrauben<br>M 8×22 SKr 551          |                 |             |
|           |          | —                 | 6 Sechskantschrauben<br>M 8×20 SKr 551          |                 |             |
|           |          | —                 | 12 Kronenmuttern<br>M 8 Kr 754                  |                 |             |
|           |          | —                 | 12 Splinten<br>2×18 DIN 94                      |                 |             |
| 29        | 10       | 021 C 34 726 U 21 | 1 Rutschkupplung,<br>vollständig                |                 |             |
|           |          |                   | bestehend aus:                                  |                 |             |
| 29        | 11       | 021 D 34 726-89   | 1 Kupplungswelle                                |                 |             |
|           |          | —                 | 1 Paßfeder<br>A 8×5×25 DIN 496                  |                 |             |
| 29        | 13       | 021 E 34 726-96   | 1 Stellmutter                                   |                 |             |
| 29        | 14       | 021 E 34 726-97   | 1 Sicherungsblech                               |                 |             |
|           |          | —                 | 1 Nutmutter<br>M 42×1,2 Kr 851                  |                 |             |
| 29        | 16       | 021 E 34 726-95   | 1 Stellring                                     |                 |             |
| 29        | 17       | 021 E 34 726-94   | 6 Federtellern                                  |                 |             |
| 29        | 18       | 021 E 34 726-92   | 6 Druckfedern                                   |                 |             |
| 29        | 19       | 021 E 34 726-93   | 6 Druckfedern                                   |                 |             |



| Tafel Nr.  | Bild Nr. | Ersatzteilnummer  | Benennung                               | Stück je Gruppe | Bemerkungen  | Tafel Nr. |    |
|--|----------|-------------------|---|-----------------|--|-----------|----|
| 29   | 20       | 021 D 34 726-91   | 6 Klinsen                               |                 |  |           |    |
| 29   | 21       | 021 F 34 726-99   | 6 Bolzen                                |                 |  |           |    |
|  |          | —                 | 6 flachen Kronenmuttern M 8 Kr 754      |                 |  |           |    |
|  |          | —                 | 6 Splinten 2×18 DIN 94                  |                 |  |           |    |
| 29   | 24       | 021 D 34 726-90   | 1 Kupplungsnahe                         |                 |  |           |    |
| 29   | 25       | 021 F 34 726-101  | 1 Abstandscheibe                        |                 |  | 30        |    |
| 29   | 26       | 021 E 34 726 U 22 | 1 Kupplungsgehäuse, vollständig         |                 | Kupplungsgehäuse und Gehäusedeckel werden nur zusammen geliefert |           |    |
|  |          |                   | mit                                     |                 |  |           |    |
| 29   | 27       | 021 E 34 726-106  | 1 Büchse                                |                 |  |           |    |
|  |          | —                 | 1 Zylinderstift 4 h 11×12 DIN 7         |                 |  | 30        |    |
| 29   | 29       | 021 D 34 726 U 23 | 1 Gehäusedeckel, vollständig            |                 |  | 30        |    |
|  |          |                   | mit                                     |                 |  |           |    |
| 29   | 30       | 021 E 34 726-108  | 1 Büchse                                |                 |  | 30        |    |
| 29   | 31       | 021 F 34 726-109  | 1 Dichtring                             |                 |  | 30        |    |
| 29   | 32       | 021 E 34 726-175  | 1 Papierdichtung                        |                 |  | 30        |    |
|  |          | —                 | 6 Sechskantschrauben ... M 8×20 DIN 931 |                 | *) siehe Fußnote   | 20        |    |
|  |          | —                 | 6 Federringen 8,5 DIN 127               |                 |  |           |    |
|  |          | —                 | 2 Verschlusschrauben BM 18×1,5 DIN 7604 |                 |  |           | 30 |
|  |          | —                 | 2 Dichtringen A 18×22 DIN 7603          |                 |  |           | 30 |
| <p>*) Bei Ersatzbestellung nur gültig, wenn Kupplungsgehäuse mit Gewindelochern M 8 bereits eingebaut sind, andernfalls gilt</p> |          |                   |   |                 |  |           |    |
|  |          | 021 E 34 726-98   | 1 Papierdichtung                        |                 |  | 30        |    |
|  |          | 021 F 34 726-102  | 6 Zylinderschrauben M 5                 |                 |  | 30        |    |
|  |          | —                 | 6 Federringe 5,3 DIN 127                |                 |  |           |    |

| Tafel Nr. | Bild Nr. | Ersatzteilnummer | Benennung                                      | Stück je Gruppe | Bemerkungen |
|-----------|----------|------------------|--|-----------------|-------------|
|           |          | 021 F 34 726-100 | 1 Laufring                                     |                 |             |
|           |          | —                | 1 Nutmutter<br>M 24×1,5 Kr 851                 |                 |             |
|           |          | —                | 1 Hafenspringring<br>30 Kr 951                 |                 |             |
|           |          |                  | <b>Seilwindengehäuse</b>                       |                 |             |
| 30        | 61       | 021 B 34 726 U 1 | Seilwindengehäuse, vollst. .<br>mit            | 1               |             |
|           |          | 021 F 34 726-84  | 1 Büchse                                       |                 |             |
|           |          | 021 F 34 726-85  | 1 Büchse                                       |                 |             |
|           |          | —                | 2 Zylinderstiften<br>6 m 6×14 DIN 7            |                 |             |
| 30        | 65       | 021 D 34 726-153 | Lagerdeckel (neue Ausf.) . . .                 | 1               |             |
| 30        | 65       | 021 D 34 726-7   | Lagerdeckel (alte Ausf.) . . .                 |                 |             |
|           |          | —                | Sechskantschraube<br>M 10×22 DIN 931 . . . . . | 6               |             |
|           |          | —                | Sicherungsblech<br>10,3 DIN 93 . . . . .       | 6               |             |
| 30        | 68       | 021 D 34 726-8   | Papierdichtung . . . . .                       | 1               |             |
| 30        | 69       | 021 E 34 726-155 | Ver schlußplatte (neue Ausf.)                  | 1               | *)          |
| 30        | 69       | 021 E 34 726-20  | Ver schlußplatte (alte Ausf.)                  |                 |             |
| 20        | 70       | 021 E 34 726-21  | Papierdichtung . . . . .                       | 1               |             |
|           |          | —                | Sechskantschraube<br>M 5×14 DIN 931 . . . . .  | 6               |             |
|           |          | —                | Sicherungsblech<br>5,2 DIN 93 . . . . .        | 6               |             |
| 30        | 73       | 021 D 34 726-153 | Lagerdeckel (neue Ausf.) . . .                 | 1               | *)          |
| 30        | 73       | 021 D 34 726-5   | Lagerdeckel (alte Ausf.) . . .                 |                 |             |
| 30        | 74       | 021 F 34 726-65  | Dichtring . . . . .                            | 1               |             |
| 30        | 75       | 021 F 34 726-70  | Sechskantschraube . . . . .                    | 4               |             |
| 30        | 76       | 021 C 34 726-149 | Lagerdeckel (neue Ausf.) . . .                 | 1               | *)          |
| 30        | 76       | 021 C 34 726-4   | Lagerdeckel (alte Ausf.) . . .                 |                 |             |

\*) Einbaugleich, alte Ausführungen können aufgebraucht werden



Tafel 30 Gruppe 18

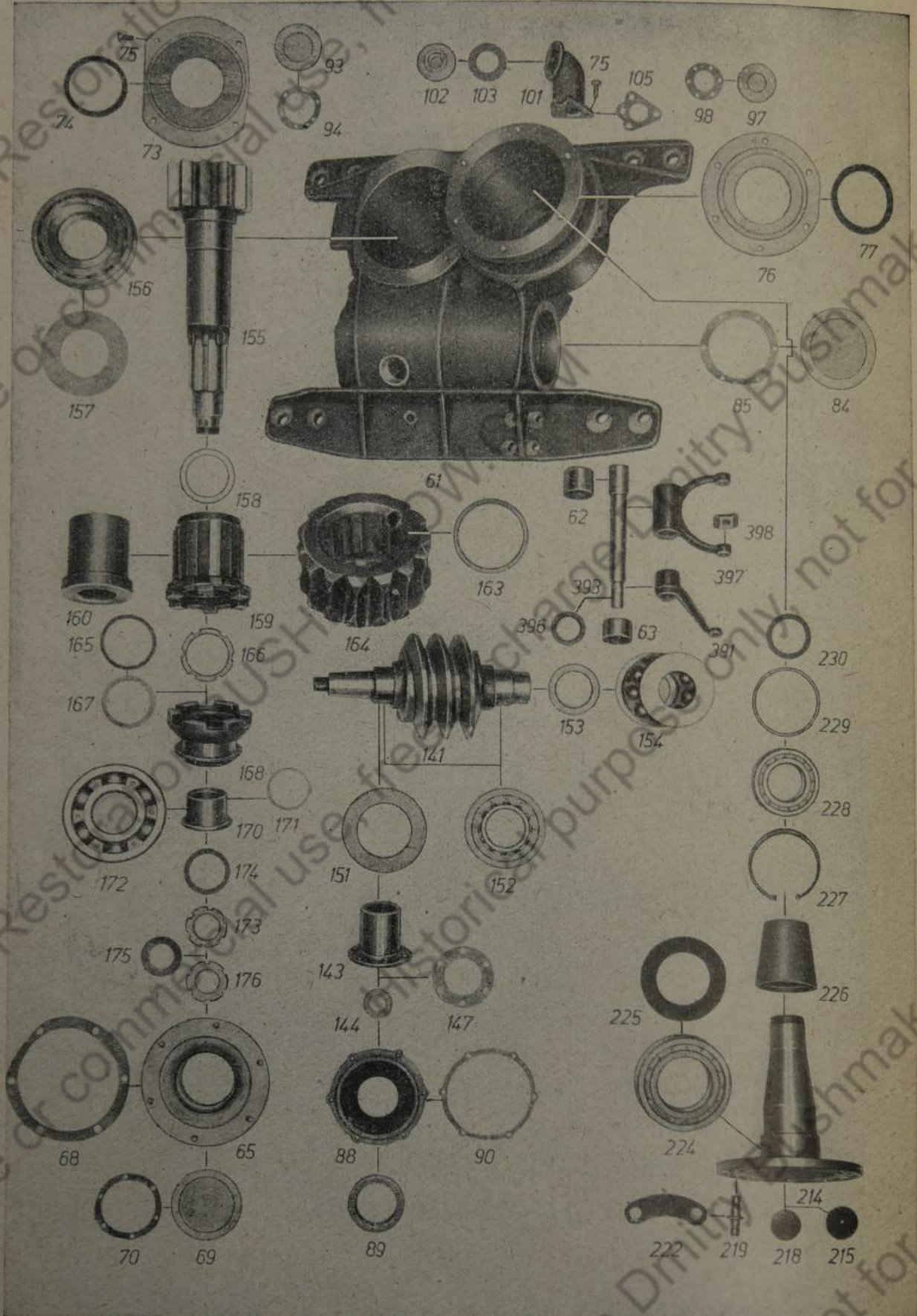



| Tafel Nr. | Bild Nr. | Ersatzteilnummer | Benennung                                 | Stück je Gruppe  | Bemerkungen |
|-----------|----------|------------------|---|------------------|-------------|
| 30        | 77       | 021 F 34 726-74  | Dichtring .....                           | 1                |             |
|           |          | —                | Sechskantschraube<br>M 10×22 DIN 931 ...  | 6                |             |
|           |          | —                | Sicherungsblech<br>10,3 DIN 93 .....      | 6                |             |
|           |          | —                | Verschlußschraube<br>AM 38×1,5 DIN 7604 . | 2                |             |
|           |          | —                | Dichtring A 38×44<br>DIN 7603 It. ....    | 2                |             |
|           |          | —                | Verschlußschraube<br>AM 30×1,5 DIN 7604 . | 1                |             |
|           |          | —                | Dichtring<br>A 30×36 DIN 7603 ...         | 1                |             |
|           |          | 30               | 84  | 021 E 34 726-157 |             |
| 30        | 84       | 021 E 34 726-29  | Lagerdeckel (alte Ausf.) ...              | 1                |             |
| 30        | 85       | 021 E 34 726-30  | Papierdichtung.....                       | 1                |             |
|           |          | —                | Sechskantschraube<br>M 6×15 Kr 551.....   | 6                |             |
|           |          | —                | Sicherungsblech<br>6,2 DIN 93 .....       | 6                |             |
|           |          | 30               | 88  | 021 E 34 726-27  |             |
| 30        | 89       | 021 F 34 726-52  | 1 Dichtring .....                         | 1                |             |
| 30        | 90       | 021 E 34 726-28  | Papierdichtung.....                       | 1                |             |
|           |          | —                | Sechskantschraube<br>M 6×15 Kr 551 .....  | 6                |             |
|           |          | —                | Sicherungsblech 6,2 DIN 93                | 6                |             |
| 30        | 93       | 021 E 34 726-158 | Schaulochdeckel (neue Ausf.)              | 1                | *)          |
| 30        | 93       | 021 E 34 726-31  | Schaulochdeckel (alte Ausf.).             | 1                |             |
| 30        | 94       | 021 E 34 726-37  | Papierdichtung.....                       | 1                |             |
|           |          | —                | Sechskantschraube<br>M 5×14 DIN 931 ..... | 6                |             |
|           |          | —                | Sicherungsblech<br>5,2 DIN 93 .....       | 6                |             |
| 30        | 97       | 021 E 34 726-156 | Schaltlagerdeckel (neu Ausf.)             | 1                | *)          |
| 30        | 97       | 021 E 34 726-23  | Schaltlagerdeckel (alte Ausf.)            | 1                |             |

\*) Einbaugleich, alte Ausführungen können aufgebraucht werden



| Tafel Nr. | Bild Nr. | Ersatzteilnummer | Benennung                                      | Stück je Gruppe | Bemerkungen                               |
|-----------|----------|------------------|--|-----------------|---|
| 30        | 98       | 021 E 34 726-24  | Papierdichtung.....                            | 1               |   |
|           |          | —                | Sechskantschraube<br>M 5 × 14 DIN 931 .....    | 6               |   |
|           |          | —                | Sicherungsblech 5,2 DIN 93                     | 6               |   |
| 30        | 101      | 021 D 34 726-13  | Ölfüllstutzen .....                            | 1               | Formänderung beachten                     |
| 30        | 102      | 021 E 34 726-159 | Verluchschraube<br>(neue Ausf.) .....          | 1               |   |
| 30        | 102      | 021 E 34 726-32  | Verluchschraube<br>(alte Ausf.) .....          | 1               | *)  |
| 30        | 103      | 021 F 34 726-55  | Dichtring .....                                | 1               |   |
|           |          | 021 D 34 726-181 | Ölöffüllstutzen .....                          | 1               | gültig nach Durchführung der Formänderung |
| 30        | 102      | 021 E 34 726-159 | Verluchschraube.....                           | 1               |   |
| 30        | 103      | 021 F 34 726-55  | Dichtring .....                                | 1               |   |
|           |          | —                | Schließstopfen<br>16 × 1,5 Kr 1022 .....       | 1               |   |
| 30        | 75       | 021 F 34 726-70  | Sechskantschraube .....                        | 3               |   |
| 30        | 105      | 021 F 34 726-56  | Papierdichtung.....                            | 1               |   |
|           |          | 021 D 34 726-180 | Befestigungswinkel<br>zu 021 D 34 726-181..... | 1               |   |
|           |          | 021 E 34 726-182 | Schelle.....                                   | 1               |   |
|           |          | —                | Halbrundschraube<br>M 6 × 15 DIN 86 .....      | 2               |   |
|           |          | —                | Sechskantmutter<br>M 6 Kr 751.....             | 2               |   |
|           |          | —                | Federring 6,6 DIN 127 ...                      | 2               |   |
|           |          | —                | Schmierkopf<br>A 16 Kr 1411, verzinkt .        | 2               |   |
|           |          | —                | Dichtring<br>A 10 × 16 DIN 7603 It.            | 2               |   |
|           |          | —                | Sechskantschraube<br>M 10 × 28 DIN 931 .....   | 4               |   |
|           |          | —                | Sechskantmutter<br>M 10 DIN 934 .....          | 4               |   |
|           |          | —                | Sicherungsblech<br>10,3 DIN 93 .....           | 8               |   |

\*) Einbaugleich, alte Ausführungen können aufgebraucht werden

| Tafel<br>Nr. | Bild<br>Nr. | Ersatzteilnummer | Benennung   | Stück<br>je<br>Gruppe | Bemerkungen |
|--------------|-------------|------------------|---|-----------------------|-------------|
|              |             | —                | Sechskantschraube<br>M 10×22 DIN 931 . . . .        | 8                     |             |
|              |             | —                | Federring 10,5 DIN 127 . .                          | 8                     |             |
|              |             | —                | Sechskantschraube<br>M 16×50 SKr 551 . . . .        | 8                     |             |
|              |             | —                | Kronenmutter M 16 Kr 753                            | 8                     |             |
|              |             | —                | Splint 4×30 DIN 94 . . . . .                        | 8                     |             |
|              |             |                  | Schnecke, Vor-<br>gelegewelle und<br>Schneckenrad   |                       |             |
| 30           | 141         | 021 D 34 726-12  | Schnecke . . . . .                                  | 1                     |             |
|              |             | —                | Paßfeder<br>A 12×8×55 DIN 496 .                     | 1                     |             |
| 30           | 143         | 021 D 34 726-16  | Flansch . . . . .                                   | 1                     |             |
| 30           | 144         | 021-34-726-81    | Unterlegscheibe . . . . .<br>48×25,3 Werkstoffdicke | 1                     |             |
|              |             | —                | Flache Kronenmutter<br>M 24×1,5 Kr 754 . . . . .    | 1                     |             |
|              |             | —                | Splint 5×45 DIN 94 . . . . .                        | 1                     |             |
| 30           | 147         | 021 E 34 726-45  | Papierdichtung . . . . .                            | 1                     |             |
|              |             | —                | Sechskantschraube<br>M 8×20, SKr 551 . . . .        | 6                     |             |
|              |             | —                | Flache Kronenmutter<br>M 8 Kr 754 . . . . .         | 6                     |             |
|              |             | —                | Splint 2×18 DIN 94 . . . . .                        | 6                     |             |
| 30           | 151         | 021 F 34 726-51  | Ausgleichscheibe . . . . .                          |                       | nach Bedarf |
| 30           | 152         | —                | Zylinderrollenlager<br>NJM 60e DIN 5412 . . .       | 2                     |             |
| 30           | 153         | 021 F 34 726-50  | Lagerring . . . . .                                 | 1                     |             |
| 30           | 154         | —                | Längslager<br>51 411 DIN 711 . . . . .              | 1                     |             |



## noch: Gruppe 18

## Seilwinde

| Tafel<br>Nr. | Bild<br>Nr. | Ersatzteilnummer | Benennung                           | Stück<br>je<br>Gruppe | Bemerkungen |
|--------------|-------------|------------------|-------------------------------------|-----------------------|-------------|
| 30           | 155         | 021 C 34 726-1   | Vorgelegewelle .....                | 1                     |             |
| 30           | 156         | 021 E 34 726-35  | Tonnenlager .....                   | 1                     |             |
| 30           | 157         | 021 F 34 726-69  | Deckscheibe .....                   | 1                     |             |
| 30           | 158         | 021 F 34 726-76  | Lauftring .....                     | 1                     |             |
| 30           | 159         | 021 D 34 726 U 8 | Klauenwelle, vollständig ..         | 1                     |             |
|              |             |                  | mit                                 |                       |             |
| 30           | 160         | 021 E 34 726-117 | 1 Lagerbuchse                       |                       |             |
|              |             | —                | Nutmutter<br>M 100×1,5 Kr 851 ..... | 1                     |             |
|              |             | —                | Hafenringring<br>99 Kr 951 .....    | 1                     |             |
| 30           | 163         | 021 F 34 726-72  | Unterlegscheibe .....               | 1                     |             |
| 30           | 164         | 021 C 34 726-2   | Schneckenrad .....                  | 1                     |             |
| 30           | 165         | 021 F 34 726-77  | Lauftring .....                     | 1                     |             |
| 30           | 166         | 021 E 34 726-22  | Nutmutter .....                     | 1                     |             |
| 30           | 167         | 021 E 34 726-40  | Sicherungsblech .....               | 1                     |             |
| 30           | 168         | 021 D 34 726-6   | Kupplungsflaue .....                | 1                     |             |
|              |             | —                | Paßfeder<br>A 8×5×30 DIN 496..      | 1                     |             |
| 30           | 170         | 021 E 34 726-38  | Einstellbuchse .....                | 1                     |             |
| 30           | 171         | 021 E 34 726-19  | Klemmring .....                     | 1                     |             |
| 30           | 172         | Z 65 DIN 614     | Kugellager .....                    | 1                     |             |
| 30           | 173         | 021 E 34 726-39  | Stellschraube .....                 | 1                     |             |
| 30           | 174         | 021 E 34 726-46  | Ausgleichscheibe .....              |                       | nach Bedarf |
| 30           | 175         | 021 F 34 726-47  | Sicherungsblech .....               | 1                     |             |
| 30           | 176         | 021 E 34 726-18  | Nutmutter .....                     | 1                     |             |

| Tafel<br>Nr. | Bild<br>Nr. | Ersatzteilnummer | Benennung                           | Stück<br>je<br>Gruppe | Bemerkungen |
|--------------|-------------|------------------|-------------------------------------|-----------------------|-------------|
| 30           | 155         | 021 C 34 726-1   | Vorgelegewelle .....                | 1                     |             |
| 30           | 156         | 021 E 34 726-35  | Tonnenlager .....                   | 1                     |             |
| 30           | 157         | 021 F 34 726-69  | Deckscheibe .....                   | 1                     |             |
| 30           | 158         | 021 F 34 726-76  | Lauftring .....                     | 1                     |             |
| 30           | 159         | 021 D 34 726 U 8 | Klauenwelle, vollständig ..<br>mit  | 1                     |             |
| 30           | 160         | 021 E 34 726-117 | 1 Lagerbuchse                       |                       |             |
|              |             | —                | Nutmutter<br>M 100×1,5 Kr 851 ..... | 1                     |             |
|              |             | —                | Hafenspringring<br>99 Kr 951 .....  | 1                     |             |
| 30           | 163         | 021 F 34 726-72  | Unterlegscheibe .....               | 1                     |             |
| 30           | 164         | 021 C 34 726-2   | Schneckenrad .....                  | 1                     |             |
| 30           | 165         | 021 F 34 726-77  | Lauftring .....                     | 1                     |             |
| 30           | 166         | 021 E 34 726-22  | Nutmutter .....                     | 1                     |             |
| 30           | 167         | 021 E 34 726-40  | Sicherungsblech .....               | 1                     |             |
| 30           | 168         | 021 D 34 726-6   | Kupplungsflaute .....               | 1                     |             |
|              |             | —                | Paßfeder<br>A 8×5×30 DIN 496..      | 1                     |             |
| 30           | 170         | 021 E 34 726-38  | Einstellbuchse .....                | 1                     |             |
| 30           | 171         | 021 E 34 726-19  | Klemmring .....                     | 1                     |             |
| 30           | 172         | Z 65 DIN 614     | Kugellager .....                    | 1                     |             |
| 30           | 173         | 021 E 34 726-39  | Stellschraube .....                 | 1                     |             |
| 30           | 174         | 021 E 34 726-46  | Ausgleichscheibe .....              |                       | nach Bedarf |
| 30           | 175         | 021 F 34 726-47  | Sicherungsblech .....               | 1                     |             |
| 30           | 176         | 021 E 34 726-18  | Nutmutter .....                     | 1                     |             |



noch: Gruppe 18

Seilwinde

| Tafel Nr. | Bild Nr. | Ersatzteilnummer | Benennung                                  | Stück je Gruppe | Bemerkungen |
|-----------|----------|------------------|--|-----------------|-------------|
|           |          |                  | <b>Seiltrommel, Lager und Seil</b>         |                 |             |
| 29        | 201      | 021 C 34 726 U 6 | Seiltrommel, vollständig ..                | 1               |             |
|           |          | —                | Paßfeder<br>A 20×12×60 DIN 496             | 1               |             |
|           |          | —                | Zylinderstift<br>20 m 6×28 DIN 7.....      | 2               |             |
| 29        | 204      | 021 D 34 726-11  | Zahnfranz .....                            | 1               |             |
|           |          | —                | Sechskantschraube<br>M 10×28 DIN 931 ..... | 5               |             |
|           |          | —                | Sicherungsblech<br>10,3 DIN 432 .....      | 5               |             |
| 29        | 207      | 021 C 34 726 U 7 | Deckblech, vollständig .....               | 1               |             |
| 29        | 208      | 021 F 34 726-54  | Dichtring .....                            | 1               |             |
|           |          | —                | Sechskantschraube<br>M 6×15 Kr 551 .....   | 3               |             |
|           |          | —                | Sechskantmutter<br>M 6 Kr 751.....         | 3               |             |
|           |          | —                | Sicherungsblech 6,2 DIN 93                 | 6               |             |
|           |          | —                | Schmierkopf<br>A 16 Kr 1411, verzinkt..    | 1               |             |
|           |          | —                | Dichtring<br>A 10×15 DIN 7603 It..         | 1               |             |
| 30        | 214      | 021 C 34 726-3   | Lagerzapfen .....                          | 1               |             |
| 30        | 215      | 021 F 34 726-67  | Ver schlußplatte.....                      | 1               |             |
|           |          | —                | Schmierkopf A 16 Kr 1411 .                 | 1               |             |
|           |          | —                | Dichtring<br>A 10×16 DIN 7603 It..         | 1               |             |
| 30        | 218      | 021 F 34 706-23  | Ver schlußscheibe .....                    | 1               |             |
| 30        | 219      | 021 F 34 726-68  | Bundschraube .....                         | 6               |             |
|           |          | —                | Sechskantmutter<br>M 16 Kr 751 .....       | 12              |             |
|           |          | —                | Sicherungsblech 16,5 DIN 93                | 4               |             |

| Tafel<br>Nr. | Bild<br>Nr. | Erfassteilnummer  | Benennung                                   | Stück<br>je<br>Gruppe | Bemerkungen |
|--------------|-------------|-------------------|---|-----------------------|-------------|
| 30           | 222         | 021 F 34 726-71   | Sicherungsblech .....                       | 4                     |             |
|              |             | —                 | Zylinderstift<br>4 h 11×10 DIN 7 .....      | 6                     |             |
| 30           | 224         | —                 | Zylinderrollenlager<br>L 85e WJ DIN 5412 .. | 1                     |             |
| 30           | 225         | 021 F 34 726-75   | Deckscheibe .....                           | 1                     |             |
| 30           | 226         | 021 E 34 726-26   | Distanzhülse .....                          | 1                     |             |
| 30           | 227         | 021 E 34 726-25   | Klemmring .....                             | 1                     |             |
| 30           | 228         | —                 | Zylinderrollenlager<br>L 60e wH DIN 5412 .. | 1                     |             |
| 30           | 229         | 021 F 34 726-73   | Druckring .....                             | 1                     |             |
|              |             | 021 F 34 726-171  | Scheibe .....                               | 1                     |             |
| 30           | 230         | 021 F 34 726-78   | Unterlegscheibe .....                       | 1                     |             |
|              |             | —                 | Nutmutter<br>M 55×1,5 Kr 851 .....          | 1                     |             |
|              |             | —                 | Safenspringring 59 Kr 951                   | 1                     |             |
| 29           | 233         | 021 E 34 726 U 17 | Seilführungsrohr, vollst. ..                | 1                     |             |
| 29           | 234         | 021 E 34 726 U 18 | Seilführungsrohr, vollst. ..                | 2                     |             |
|              |             | —                 | Sechskantschraube<br>M 8×18 DIN 931 .....   | 9                     |             |
|              |             | —                 | Sicherungsblech<br>8,3 DIN 93 .....         | 9                     |             |
| 29           | 237         | 021 D 34 726 U 9  | Bremsbock, vollständig ....                 | 1                     |             |
|              |             | —                 | Sechskantschraube<br>M 10×30 SKr 551 ....   | 4                     |             |
|              |             | —                 | Flache Kronenmutter<br>M 10 Kr 754 .....    | 4                     |             |
|              |             | —                 | Splint 2×22 DIN 94 .....                    | 4                     |             |
| 29           | 241         | 021 E 34 726 U 16 | Bremsfeder, vollständig ....                | 1                     |             |
|              |             |                   | bestehend aus                               |                       |             |
|              |             | 021 E 34 726-142  | 1 Blattfeder                                |                       |             |



| Tafel<br>Nr. | Bild<br>Nr. | Ersatzteilnummer  | Benennung                                      | Stück<br>je<br>Gruppe | Bemerkungen |
|--------------|-------------|-------------------|--|-----------------------|-------------|
|              |             | 021 F 34 726-143  | 1 Bremsbelag                                   |                       |             |
|              |             | —                 | 2 Senfnieten<br>6×13 DIN 664 M.                |                       |             |
|              |             | —                 | 1 Senfniet<br>5×13 DIN 661                     |                       |             |
|              |             | —                 | Sechskantschraube<br>M 10×22 SKr 551 . . . . . | 2                     |             |
|              |             | —                 | Fläche Kronenmutter<br>M 10 Kr 754 . . . . .   | 2                     |             |
|              |             | —                 | Splint 2×22 DIN 94 . . . . .                   | 2                     |             |
|              |             | 021 D 34 726-17   | Zugseil . . . . .                              | 1                     |             |
| 31           | 250         | —                 | Schäfel<br>3 Bild 1; HNA Lg 101 . . . . .      | 1                     |             |
| 31           | 251         | 021 E 34 726-147  | Lasthafen mit Öse . . . . .                    | 1                     |             |
| 31           | 252         | 021 E 34 726-44   | Seilklemme . . . . .                           | 1                     |             |
|              |             | —                 | Sechskantschraube<br>M 12×40 Kr 551 . . . . .  | 2                     |             |
|              |             | —                 | Sicherungsblech<br>12,5 DIN 93 . . . . .       | 2                     |             |
|              |             |                   | <b>Seilführung</b>                             |                       |             |
| 31           | 281         | 021 D 34 726-14   | Bügel . . . . .                                | 1                     |             |
|              |             | —                 | Sechskantschraube<br>M 12×32 SKr 551 . . . . . | 4                     |             |
|              |             | —                 | Kronenmutter<br>M 12 Kr 753 . . . . .          | 4                     |             |
|              |             | —                 | Splint 3×25 DIN 94 . . . . .                   | 4                     |             |
| 31           | 285         | 021 E 34 726 U 14 | Seilführungsgabel, voll-<br>ständig . . . . .  | 1                     |             |
| 31           | 286         | 021 F 34 726-60   | Bolzen . . . . .                               | 1                     |             |
| 31           | 287         | 021 F 34 726-59   | Bolzen . . . . .                               | 1                     |             |

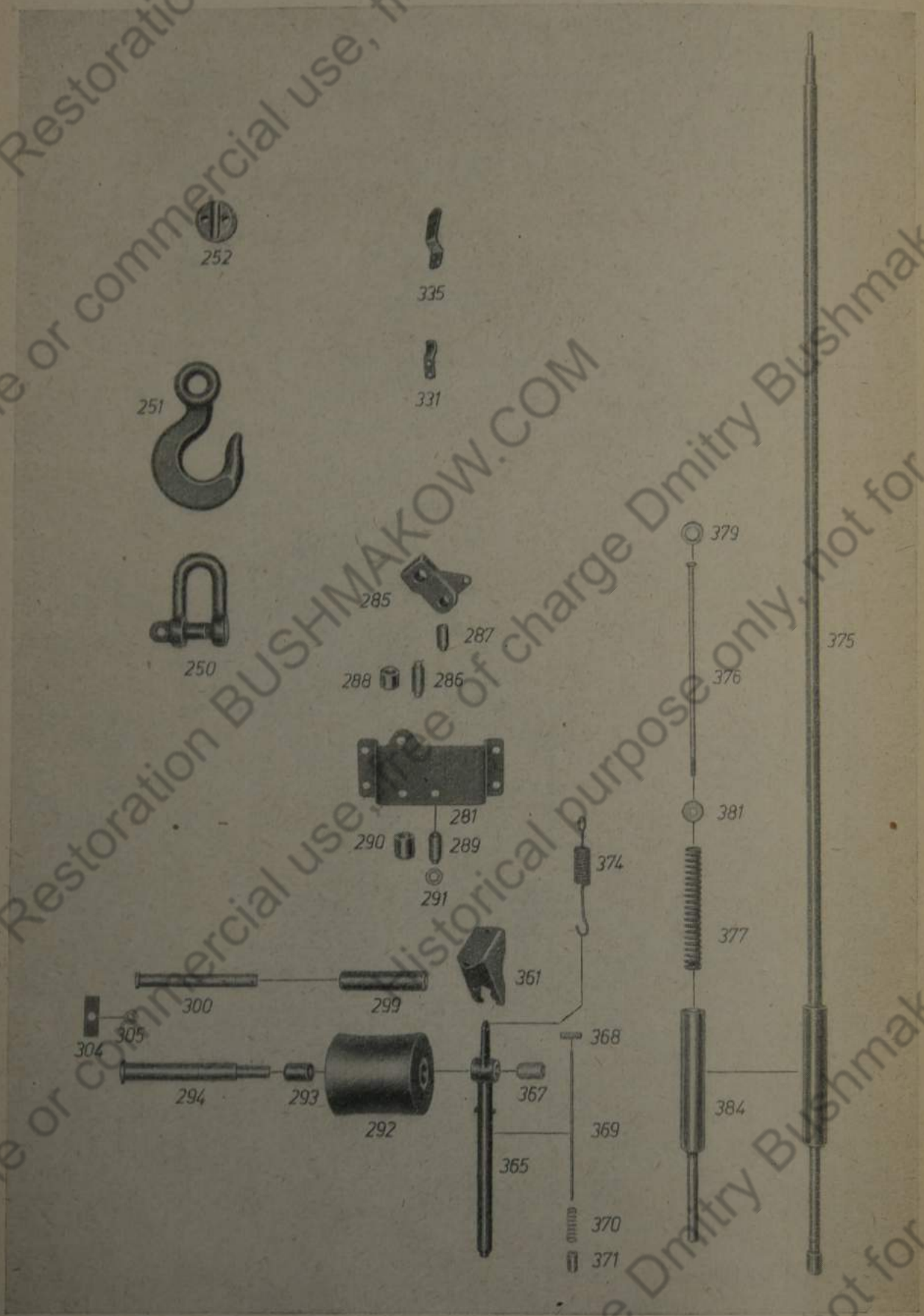



| Tafel Nr. | Bild Nr. | Ersatzteilnummer  | Benennung                                  | Stück je Gruppe | Bemerkungen |
|-----------|----------|-------------------|--|-----------------|-------------|
| 31        | 288      | 021 F 34 726-58   | Laufrollen .....                           | 2               |             |
| 21        | 289      | 021 F 34 726-62   | Bolzen .....                               | 2               |             |
| 31        | 290      | 021 F 34 726-61   | Laufrolle .....                            | 2               |             |
| 31        | 291      | 021 F 34 726-66   | Scheibe .....                              | 4               |             |
| 31        | 292      | 021 E 34 726 U 15 | Seilrolle, vollständig .....               | 1               |             |
|           |          |                   | mit  |                 |             |
| 31        | 293      | 021 F 34 726-141  | 2 zusammengesetzten<br>Büchsen             |                 |             |
| 31        | 294      | 021 E 34 726-33   | Seilrollenwelle .....                      | 1               |             |
|           |          | —                 | Blanke Scheibe 21 Kr 961                   | 1               |             |
|           |          | —                 | Splint 5×28 DIN 94 .....                   | 1               |             |
|           |          | —                 | Schmierkopf A 16 Kr 1411                   | 1               |             |
|           |          | —                 | Dichtring<br>A 10×16 DIN 7603 .....        | 1               |             |
| 31        | 299      | 021 F 34 726-63   | Laufrolle .....                            | 1               |             |
| 31        | 300      | 021 F 34 726-64   | Bolzen .....                               | 1               |             |
|           |          | —                 | Schmierkopf A 16 Kr 1411                   | 1               |             |
|           |          | —                 | Dichtring<br>A 10×16 DIN 7603 .....        | 1               |             |
|           |          | —                 | Blanke Scheibe 23 Kr 961                   | 1               |             |
|           |          | —                 | Splint 4×30 DIN 94 .....                   | 1               |             |
| 31        | 304      | 021 E 34 726-41   | Sicherungsplatte .....                     | 1               |             |
| 31        | 305      | 021 F 34 726-48   | Abstandring .....                          | 1               |             |
|           |          | —                 | Sechskantschraube<br>M 10×22 DIN 931 ..... | 1               |             |
|           |          | —                 | Sicherungsblech<br>10,3 DIN 93 .....       | 1               |             |

| Tafel Nr. | Bild Nr. | Erfagteilnummer   | Benennung  | Stück je Gruppe | Bemerkungen |
|-----------|----------|-------------------|--|-----------------|-------------|
|           |          |                   | <b>Drahtseilhalter</b>                           |                 |             |
| 31        | 331      | 021 E 34 726-43   | Seilklemmfeder .....                             | 1               |             |
|           |          | —                 | Sechskantschraube<br>M 6×18 SKr 551 .....        | 2               |             |
|           |          | —                 | Kronenmutter M 6 Kr 753                          | 2               |             |
|           |          | —                 | Splint 1,5×15 DIN 94 ...                         | 2               |             |
| 31        | 335      | 021 E 34 726-42   | Hakenklemmfeder .....                            | 2               |             |
|           |          | —                 | Sechskantschraube<br>M 6×18 SKr 551 .....        | 4               |             |
|           |          | —                 | Kronenmutter M 6 Kr 753                          | 4               |             |
|           |          | —                 | Splint 1,5×15 DIN 94 ...                         | 4               |             |
|           |          | —                 | Schnallriemen<br>D 20×500×10<br>HgN 15 307 ..... | 1               |             |
|           |          |                   | <b>Seilwindenbetätigung</b>                      |                 |             |
| 31        | 361      | 021 D 34 726-15   | Schaltbock .....                                 | 1               |             |
|           |          | —                 | Sechskantschraube<br>M 10×28 SKr 551 .....       | 2               |             |
|           |          | —                 | Kronenmutter<br>M 10 DIN 935 .....               | 2               |             |
|           |          | —                 | Splint 2×22 DIN 94 .....                         | 2               |             |
| 31        | 365      | 421 953 051       | Handhebel, vollständig .....                     | 1               |             |
|           |          |                   | bestehend aus:                                   |                 |             |
|           |          | 021 D 34 726 U 20 | 1 Handhebel<br>mit                               |                 |             |
| 31        | 367      | 021 F 34 726-160  | 1 Büchse   |                 |             |



| Tafel<br>Nr. | Bild<br>Nr. | Erfagteilnummer   | Benennung                                 | Stück<br>je<br>Gruppe | Bemerkungen |
|--------------|-------------|-------------------|---|-----------------------|-------------|
|              |             | 021 E 34 726-167  | 1 Klinke                                  |                       |             |
|              |             | —                 | 1 Bolzen<br>8h 11×25×18 DIN1433           |                       |             |
|              |             | —                 | 2 Splinten 2×12 DIN 94                    |                       |             |
|              |             | 021 F 34 726-168  | 1 Druckstange                             |                       |             |
| 31           | 370         | 021 F 34 726-125  | 1 Druckfeder                              |                       |             |
| 31           | 368         | 021 F 34 726-123  | 1 Schaltnase                              |                       |             |
| 31           | 374         | 021 E 34 726-34   | Zugfeder .....                            | 1                     |             |
| 31           | 375         | 021 D 34 726 U 12 | Zugstange, vollständig .....              | 1                     |             |
|              |             |                   | bestehend aus:                            |                       |             |
| 31           | 376         | 021 E 34 726-130  | 1 Zugstange                               |                       |             |
| 31           | 377         | 021 E 34 726-131  | 1 Druckfeder                              |                       |             |
|              |             | 021 F 34 726-132  | 1 Rohr                                    |                       |             |
| 31           | 379         | 021 F 34 726-133  | 1 Bodenstück                              |                       |             |
|              |             | —                 | 1 Nietstift<br>A 6h 11×44 HgN 15205       |                       |             |
| 31           | 381         | 021 F 34 726-134  | 1 Scheibe                                 |                       |             |
|              |             | —                 | 1 Sechskantmutter<br>M 10 DIN 934         |                       |             |
|              |             | 021 F 34 726-57   | 1 Gewindezapfen                           |                       |             |
| 31           | 384         | 021 E 34 726 U 13 | 1 Mantelrohr, vollständig                 |                       |             |
|              |             | —                 | Gabelkopf 10 Kr 1752 .....                | 1                     |             |
|              |             | —                 | Bolzen<br>10f 8×28×23,5<br>DIN 1434 ..... | 1                     |             |
|              |             | —                 | Scheibe 10,5 DIN 433 .....                | 1                     |             |
|              |             | —                 | Splint 3×15 DIN 94 .....                  | 1                     |             |
|              |             | —                 | Gabelgelenk A 10 Kr 1751.                 | 1                     |             |
|              |             | —                 | Sechskantmutter<br>M 10 DIN 934 .....     | 2                     |             |

| Tafel<br>Nr. | Bild<br>Nr. | Ersatzteilnummer | Benennung                             | Stück<br>je<br>Gruppe | Bemerkungen |
|--------------|-------------|------------------|---------------------------------------|-----------------------|-------------|
| 30           | 391         | 021 E 34 726-36  | Schalthebel .....                     | 1                     |             |
|              |             | —                | Zylinderstift<br>5h 11×45 DIN 7 ..... | 1                     |             |
| 30           | 393         | 021 D 34 726-9   | Schaltwelle .....                     | 1                     |             |
|              |             |                  | mit                                   |                       |             |
|              |             | —                | 1 Paßfeder<br>A 8×5×50 DIN 496        |                       |             |
|              |             | —                | 1 Paßfeder<br>A 6×4×30 DIN 496        |                       |             |
| 30           | 396         | 021 F 34 726-53  | Dichtring .....                       | 1                     |             |
| 30           | 397         | 021 D 34 726-10  | Schaltgabel .....                     | 1                     |             |
| 30           | 398         | 021 F 34 726-49  | Stein .....                           | 2                     |             |
|              |             | —                | Zylinderstift<br>13×6×24 DIN 7 .....  | 2                     |             |
|              |             | —                | Zylinderstift<br>4h 11×28 DIN 7 ..... | 2                     |             |
|              |             | —                | Gewindestift<br>8×12 DIN 553 .....    | 1                     |             |



Tafel 32 Gruppe 19

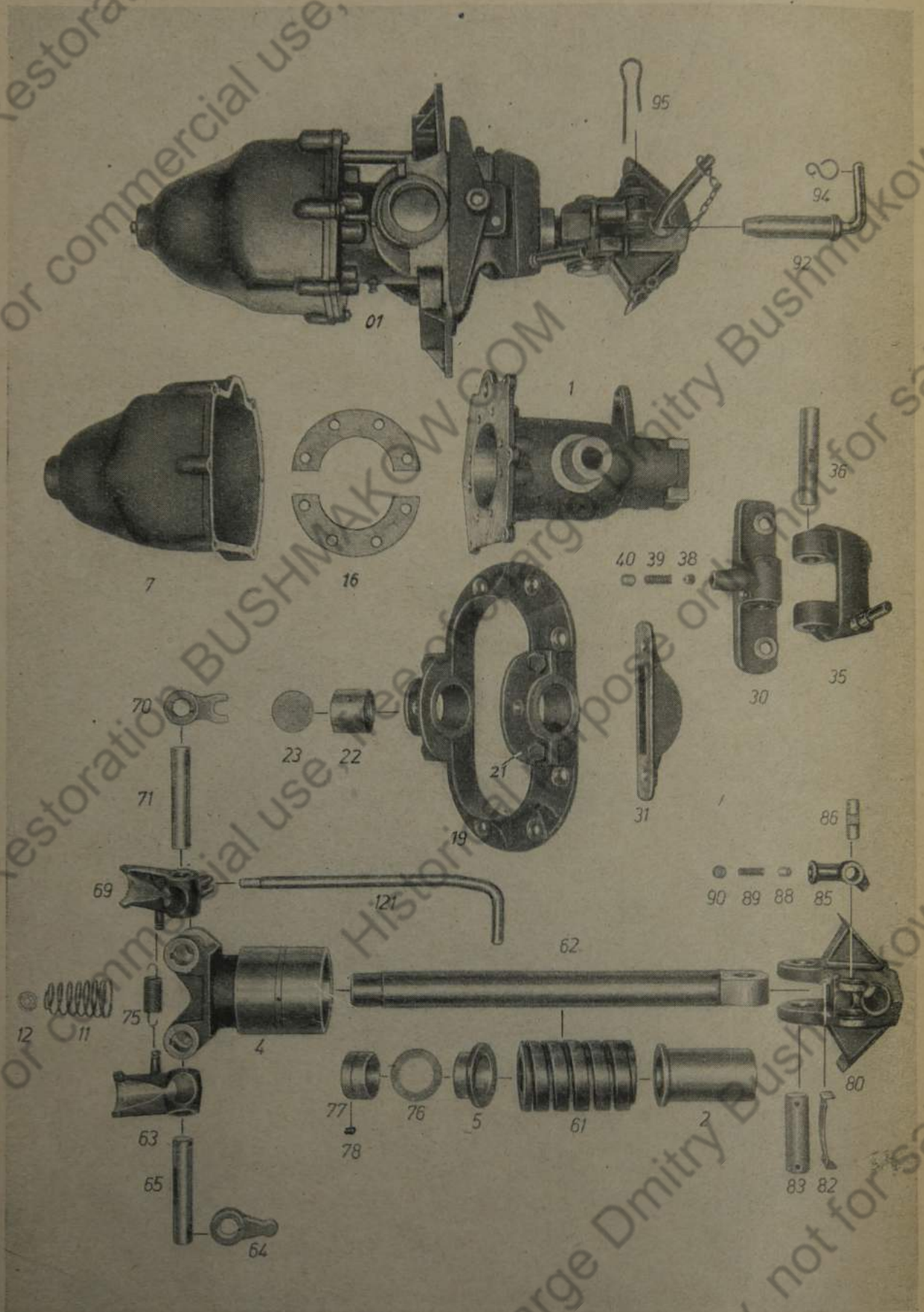

| Tafel Nr.                   | Bild Nr. | Erfagteilnummer | Benennung                                   | Stück je Gruppe | Bemerkungen |
|-----------------------------|----------|-----------------|---|-----------------|-------------|
| <b>Gehäuse und Lagerung</b> |          |                 |   |                 |             |
| 32                          | 01       | 021 B 34 725    | Anhängevorrichtung, vollständig .....       | 1               |             |
| 32                          | 1        | 021 B 34 725-1  | Gehäuse .....                               | 1               |             |
| 32                          | 2        | 021 D 34 725-7  | Buchse .....                                | 1               |             |
|                             |          | —               | Druckschmierkopf<br>A 16 Kr 1411 verzinkt . | 2               |             |
| 32                          | 4        | 021 C 34 725-3  | Federhülse .....                            | 1               |             |
|                             |          | —               | mit<br>1 Paßfeder<br>A 10×6×40 DIN 496      |                 |             |
| 32                          | 5        | 021 F 34 725-27 | Buchse .....                                | 1               |             |
| 32                          | 7        | 021 B 34 725-49 | Rappe (neue Ausf.) .....                    | 1               | *)          |
| 32                          | 7        | 021 B 34 725-2  | Rappe (alte Ausf.) .....                    |                 |             |
|                             |          | —               | mit<br>6 Stiftschrauben<br>M 10×25 DIN 939  |                 |             |
|                             |          | —               | Sechskantmutter<br>M 10 DIN 934 .....       | 6               |             |
|                             |          | —               | Sicherungsblech<br>10,3 DIN 93 .....        | 6               |             |
| 32                          | 11       | 021 E 34 725-20 | Druckfeder .....                            | 1               |             |
| 32                          | 12       | 021 F 34 725-35 | Scheibe .....                               | 1               |             |
|                             |          | —               | Sechskantschraube<br>M 10×1×25 SKr 551 .    | 1               |             |
|                             |          | —               | Kronenmutter<br>M 10×1 Kr 754 .....         | 1               |             |
|                             |          | —               | Splint 2×22 DIN 94 .....                    | 1               |             |
| 32                          | 16       | 021 D 34 725-10 | Ring, geteilt .....                         | 1               |             |
|                             |          | —               | Sechskantschraube<br>M 16×1,5×35 Kr 551.    | 8               |             |
|                             |          | —               | Sicherungsblech<br>16,5 DIN 93 .....        | 8               |             |

\*) Einbaugleich, alte Ausführungen können aufgebraucht werden



| Tafel Nr. | Bild Nr. | Erfassteilnummer | Benennung                                     | Stück je Gruppe | Bemerkungen |
|-----------|----------|------------------|---|-----------------|-------------|
| 32        | 19       | 421 979 011      | Lagerschild, vollständig . . . .              | 1               |             |
|           |          |                  | bestehend aus:                                |                 |             |
|           |          | 021 C 34 725-4   | 1 Lagerschild                                 |                 |             |
|           |          | —                | 2 Zylinderstiften<br>6h 11×16 DIN 7           |                 |             |
| 32        | 21       | 021 D 34 725-5   | 2 Deckeln                                     |                 |             |
| 32        | 22       | 021 E 34 725-17  | 2 Buchsen                                     |                 |             |
| 32        | 23       | 021 F 34 725-29  | 2 Verschlussscheiben                          |                 |             |
|           |          | —                | 4 Sechskantschrauben<br>M 20×1,5×40 Kr 551    |                 |             |
|           |          | —                | 4 Sicherungsblechen<br>21 DIN 93              |                 |             |
|           |          | —                | 2 Druckschmierköpfe<br>A 16 Kr 1411, verzinkt |                 |             |
|           |          | —                | Sechskantschraube<br>M 16×1,5×45 SKr 551      | 4               |             |
|           |          | —                | Kronenmutter<br>M 16×1,5 Kr753 . . . . .      | 4               |             |
|           |          | —                | Splint 4×30 DIN 94 . . . .                    | 4               |             |
| 32        | 30       | 021 B 34 725-44  | Lager . . . . .                               | 1               |             |
|           |          | —                | Druckschmierkopf<br>A 16 Kr 1411, verzinkt .  | 1               |             |
| 32        | 31       | 021 D 34 725-45  | Verstärkung . . . . .                         | 1               |             |
|           |          | —                | Sechskantschraube<br>M 20×1,5×62 S Kr 551     | 4               |             |
|           |          | —                | Kronenmutter<br>M 20×1,5 Kr 753 . . . .       | 4               |             |
|           |          | —                | Splint 4×40 DIN 94 . . . .                    | 4               |             |
| 32        | 35       | 021 D 34 725 U 2 | Falle, vollständig . . . . .                  | 1               |             |
| 32        | 36       | 021 E 34 725-23  | Bolzen . . . . .                              | 1               |             |
|           |          | —                | Nietstift<br>A 6h 11×68 HgN 15205             | 1               |             |

| Tafel<br>Nr.     | Bild<br>Nr. | Ersatzteilnummer | Benennung                       | Stück<br>je<br>Gruppe | Bemerkungen |
|------------------|-------------|------------------|---------------------------------|-----------------------|-------------|
| 32               | 38          | 021 F 34 725-26  | Federbügel .....                | 1                     |             |
| 32               | 39          | 021 F 34 725-24  | Druckfeder .....                | 1                     |             |
| 32               | 40          | 021 F 34 725-25  | Gewindestopfen .....            | 1                     |             |
| <b>Zugstange</b> |             |                  |                                 |                       |             |
| 32               | 61          | 021 D 34 725-8   | Druckfeder .....                | 1                     |             |
| 32               | 62          | 021 D 34 725 U 7 | Zugstange .....                 | 1                     |             |
|                  |             |                  | mit                             |                       |             |
|                  |             | 021 F 34 725-48  | 1 Büchse                        |                       |             |
| 32               | 63          | 021 E 34 725 U 4 | Klaue, links, vollständig ...   | 1                     |             |
| 32               | 64          | 021 F 34 725-13  | Hebel .....                     | 1                     |             |
| 32               | 65          | 021 E 34 725-16  | Bolzen, links .....             | 1                     |             |
|                  |             | —                | Paßfeder<br>A 10×8×60 DIN 496 . | 1                     |             |
|                  |             | —                | Paßfeder<br>A 10×8×20 DIN 496 . | 1                     |             |
|                  |             | —                | Splint 6×50 DIN 94 ....         | 2                     |             |
| 32               | 69          | 021 E 34 725 U 3 | Klaue, rechts, vollständig ..   | 1                     |             |
| 32               | 70          | 021 E 34 725-14  | Gabel .....                     | 1                     |             |
| 32               | 71          | 021 E 34 725-15  | Bolzen, rechts .....            | 1                     |             |
|                  |             | —                | Paßfeder<br>A 10×8×60 DIN 496   | 1                     |             |
|                  |             | —                | Paßfeder<br>A 10×8×20 DIN 496 . | 1                     |             |
|                  |             | —                | Splint 6×50 DIN 94 ....         | 2                     |             |
| 32               | 75          | 021 E 34 725-19  | Zugfeder .....                  | 1                     |             |
| 32               | 76          | 021 F 34 725-28  | Scheibe .....                   | 1                     |             |
| 32               | 77          | 021 E 34 725-18  | Nutmutter .....                 | 1                     |             |



| Tafel<br>Nr.      | Bild<br>Nr. | Ersatzteilnummer | Benennung                                | Stück<br>je<br>Gruppe | Bemerkungen |
|-------------------|-------------|------------------|--|-----------------------|-------------|
| 32                | 78          | 021 F 34 725-30  | Paßstift, gebohrt .....                  | 1                     |             |
|                   |             | —                | Safenspringring 59 Kr 951                | 1                     |             |
| 32                | 80          | 021 C 34 725 U 1 | Gabelkopf, vollständig ....              | 1                     |             |
| 32                | 83          | 021 F 34 725 U 6 | Bolzen .....                             | 1                     |             |
|                   |             | —                | Splint 8×55 DIN 94 ....                  | 2                     |             |
| 32                | 85          | 021 E 34 725-22  | Feststeller .....                        | 1                     |             |
| 32                | 86          | 021 F 34 725-31  | Bolzen .....                             | 1                     |             |
|                   |             | 021 F 34 725-50  | Schwerstift .....                        | 1                     |             |
| 32                | 88          | 021 F 34 725-34  | Federbügel .....                         | 1                     |             |
| 32                | 89          | 021 F 34 725-32  | Druckfeder .....                         | 1                     |             |
| 32                | 90          | 021 F 34 725-33  | Stopfen .....                            | 1                     |             |
|                   |             | —                | Nietstift<br>A 4h 11×40 HgN 15205        | 1                     |             |
| 32                | 92          | 021 D 34 725-11  | Stechbolzen .....                        | 1                     |             |
|                   |             | —                | Kette<br>0,27 m×3,5 HgN 15422            | 1                     |             |
| 32                | 94          | 021 F 34 712-109 | Safen .....                              | 2                     |             |
| 32                | 95          | 021 F 34 725-46  | Sicherung .....                          | 1                     |             |
| <b>Ausrüstung</b> |             |                  |  |                       |             |
| 32                | 121         | 021 D 34 725-12  | Ausrüststange .....                      | 1                     |             |
|                   |             | —                | Bolzen<br>12h 11×40×28<br>DIN 1433 ..... | 1                     |             |
|                   |             | —                | Splint 4×20 DIN 94 .....                 | 2                     |             |





| Tafel<br>Nr. | Bild<br>Nr. | Erfagteilnummer    | Benennung                              | Stück<br>je<br>Gruppe | Bemerkungen |
|--------------|-------------|--------------------|--|-----------------------|-------------|
|              |             | Bomoro 1733        | Schloß für Seitentür mit<br>Griffmulde |                       |             |
|              |             | Bomoro 1711        | Federschnäpper                         |                       |             |
|              |             | Bomoro 147         | Handgriff                              |                       |             |
|              |             | FH 5914/01.39 T.22 | Bolzen zum Griff                       |                       |             |
|              |             | FH 5914/01.39 T.21 | Innengriff                             |                       |             |
|              |             | Bomoro 1701        | Basfüßschloß                           |                       |             |
|              |             | Nocken Nr. 1050    | Vorhängeschloß mit Kette<br>und Öse    |                       |             |
|              |             | FH 5914/01.21      | Klappenverschluß                       |                       |             |
|              |             | FH 5914/01.26      | Spatenverschluß                        |                       |             |
|              |             | FH 5914/01.70      | Spatenhalter                           |                       |             |
|              |             | 021 D 16 000 V 4   | Karabineraufnahme (Schuß)              |                       |             |
|              |             | 021 D 16 000 V 1   | Karabinerhalter (Verschluß)            |                       |             |
|              |             | FH 5914/01.19      | Überwurf mit Öse                       |                       |             |
|              |             | FH 5914/01.27      | Beilverschluß                          |                       |             |
|              |             | FH 5914/01.79 T. 1 | Beilhalter                             |                       |             |
|              |             | FH 5914/01.27      | Artverschluß                           |                       |             |
|              |             | FH 5914/01.79 T. 4 | Arthalter                              |                       |             |
| 33           | 3           | FH 5914/01.22      | Vorhängefette                          |                       |             |
| 33           | 1           | FH 5914/01.38      | Windschußscheibe . . . . .             | 1                     |             |
|              |             | FH 5914/01.37      | Haltertäschche                         |                       |             |
|              |             | FK 5914/01.47 T. 1 | Berdeckspriegel                        |                       |             |
|              |             | FH 5914/01.53b     | Berdeckspriegel, hinten                |                       |             |
|              |             | FH 5914/01.52      | Berdeckspriegel, vorn                  |                       |             |
|              |             | FH 5914/01.54      | Berdecklager                           |                       |             |
|              |             | FH 5914/01.55      | Berdeckplane                           |                       |             |
|              |             | FH 5914/01.61      | Berdeckseitenteile                     |                       |             |

| Tafel Nr. | Bild Nr. | Ersatzteilnummer            | Benennung   | Stück je Gruppe | Bemerkungen |
|-----------|----------|-----------------------------|---|-----------------|-------------|
|           |          | FH 5914/01.66               | Verdeckhülle  |                 |             |
|           |          | FH 5914/01.59 T. 1          | Einstiegvorhang, vorn   |                 |             |
|           |          | FH 5914/01.59 T. 2          | Einstiegvorhang, hinten                                       |                 |             |
|           |          | FH 5914/01.60               | Tornisterplane  |                 |             |
|           |          | FH 5914/01.67               | Hülle für Windschutzscheibe                                   |                 |             |
|           |          | FH 5914/01.68               | Abblendkappe  |                 |             |
|           |          | FH 5914/01.58<br>T. 7, 8    | Riemenspitze  |                 |             |
|           |          | FH 5914/01.58<br>T. 2, 4    | Riemenrolle   |                 |             |
|           |          | FH 5914/01.58<br>T. 1, 6, 9 | Riemenframpe  |                 |             |
| 33        | 5        | FSAS Nr. 7450               | Sucher 12 V 25 W mit Scheinwerferlinse mit einrollbarem Kegel | 1               |             |
| 33        | 4        | Modell 0 Nr. 700            | Seitenlampe 12 V 5 W mit Abblendkappe                         | 2               |             |
|           |          | —                           | Haltschlußleuchte HgN25012                                    | 1               |             |
|           |          | —                           | Rugellampe für Haltleuchte 12 V 15 W Kr 2601                  | 1               |             |
|           |          | —                           | Soffittenlampe für Schlußleuchte 12 V 5 W Kr 2601             | 1               |             |
| 33        | 6        | SWE Wa 30                   | Fahrt richtungsanzeiger 275 Pfeillänge                        | 2               |             |
| 33        | 2        | 021 D 25 975-2              | Scheibenwischer 12 V NSwif                                    | 2               |             |



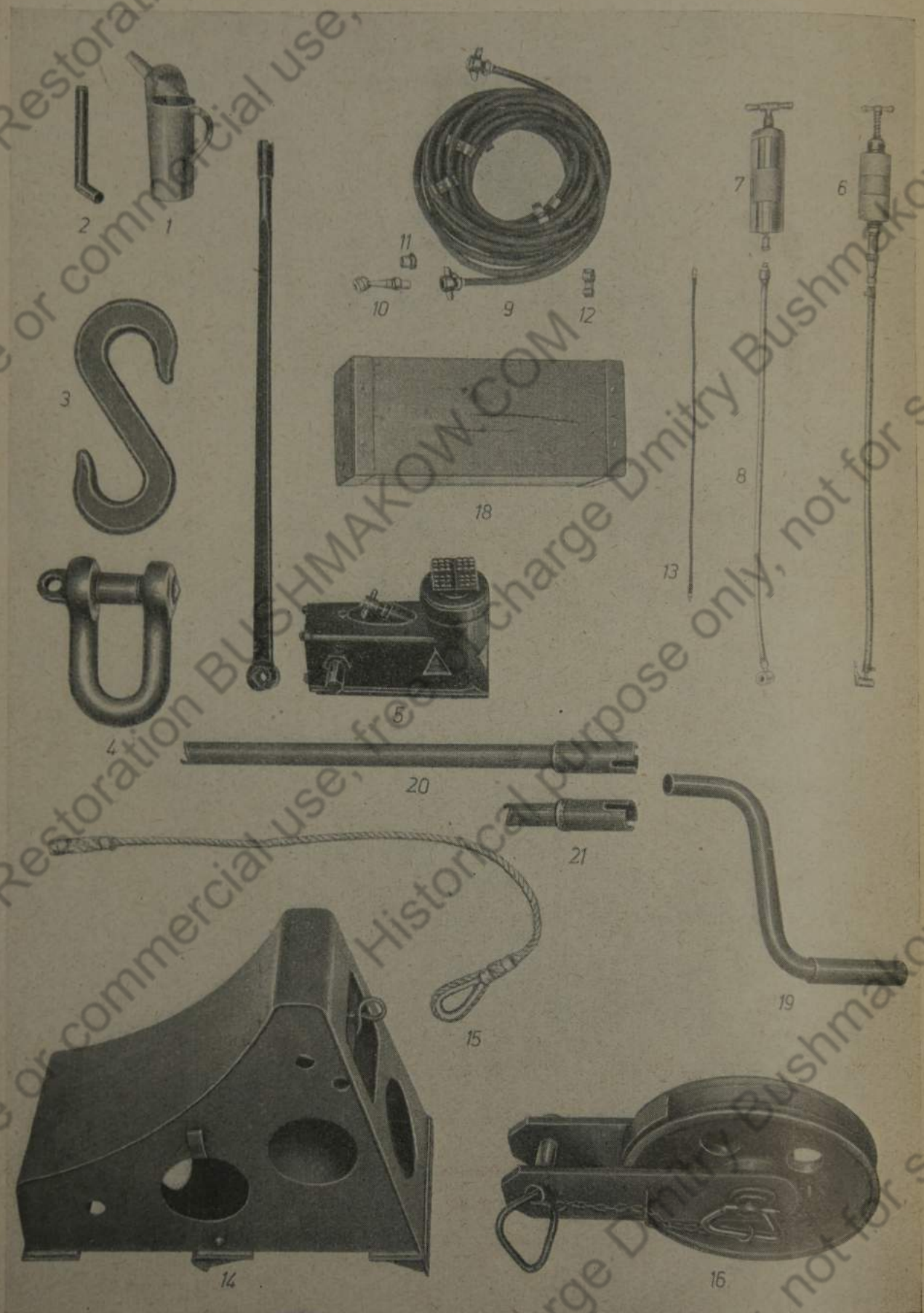



| Tafel<br>Nr. | Bild<br>Nr. | Erfagteilnummer  | Benennung   | Stück<br>je<br>Gruppe | Bemerkungen |
|--------------|-------------|------------------|---|-----------------------|-------------|
|              |             | U 56             | Wagenbürste mit Griff ...   | 1                     |             |
|              |             | U 58             | Zündkerzenbürste mit Griff  | 1                     |             |
|              |             | U 115            | Haarpinsel, rund, mit<br>Fadenbund 25 Ø .....   | 1                     |             |
| 34           | 1           | 021 F 34 799-7   | Einfüllgefäß für 0,5 l ....   | 1                     |             |
| 34           | 2           | 021 F 34 799-8   | Verlängerung für Öltrichter   | 1                     |             |
|              |             | U 158            | Schlüsselring mit Haken ...   | 2                     |             |
|              |             | U 271            | Blechbüchse 45 Ø mit<br>Klemmdeckel, für Talkum .   | 1                     |             |
|              |             | U 274            | Blechbüchse 80 Ø mit<br>Klemmdeckel, für Stauffer-<br>fett und für Schrauben ..                   | 3                     |             |
|              |             | U 306            | Segeltucheimer mit Ausguß-<br>tülle, für 11 Liter .....   | 1                     |             |
|              |             | U 461            | Kanister, vierkantig, explo-<br>sionsicher, für 0,5 l, mit<br>Aufschrift „Petroleum“ ..           | 1                     |             |
|              |             | U 465            | Kanister, vierkantig, explo-<br>sionsicher, für 5 l, mit Auf-<br>schrift „Motorenöl“ .....        | 1                     |             |
|              |             | 021 D 34 799-118 | Kanister für 1 l mit Auf-<br>schrift „Nur für Bremse“   | 1                     |             |
|              |             | U 482            | Ölfanne, eiförmig, für 0,25 l   | 1                     |             |
|              |             | U 514            | Spritzfanne, vierkantig, mit<br>geradem Rohr und Nadel,<br>mit Ausprägung „Kraft-<br>stoff“ ..... | 1                     |             |
|              |             | U 514            | Spritzfanne, vierkantig, mit<br>geradem Rohr und Nadel,<br>mit Ausprägung „Petro-<br>leum“ .....  | 1                     |             |
|              |             | U 531            | Drillischack 220×120, für<br>Puhwolle .....   | 1                     |             |
|              |             | U 574            | Trichter 200 Ø, für Kraftstoff  | 1                     |             |
|              |             | U 578            | Trichter, oval, 155×100, für<br>Öl .....  | 1                     |             |



| Tafel<br>Nr. | Bild<br>Nr. | Erfagteilnummer     | Benennung  | Stück<br>je<br>Gruppe | Bemerkungen |
|--------------|-------------|---------------------|--|-----------------------|-------------|
|              |             | U 1721              | Feuerlöscher für 4 kg, mit<br>Befestigungsvorrichtung .. | 1                     |             |
|              |             | U 1726              | Borhang-Sicherheitschloß<br>mit je 2 Schlüsseln .....    | 2                     |             |
| 34           | 3           | 021 C 9299-188      | S-Hafen.....   | 1                     |             |
| 34           | 4           | —                   | Schäfel<br>10 Bild 1 HNA Lg 101                          | 1                     |             |
| 34           | 5           | 021 D 34 799-9      | hydraulischer Wagenheber<br>mit Stange .....             | 1                     |             |
| 34           | 6           | 021 D 34 799-12     | Füll- und Entlüftungs-<br>apparat .....                  | 1                     |             |
| 34           | 7           | 021 D 34 799-181    | Hochdruck-Schmierpresse ...                              | 1                     |             |
| 34           | 8           | 021 E 9299-183      | Schmierschlauch .....                                    | 1                     |             |
| 34           | 9           | 021 E 34 799-15     | Abstreppschlauch mit An-<br>schlüssen .....              | 1                     |             |
| 17           | 21          | 021 E 34 799-14     | Rupplungsstifthälfte .....                               | 1                     |             |
| 34           | 10          | 021 F 34 799-20     | Reifenfüllnippel .....                                   | 1                     |             |
| 34           | 11          | 021 F 34 799-21     | Hutmutter.....   | 1                     |             |
| 34           | 12          | 021 F 34 799-22     | Schlauchschelle .....                                    | 10                    |             |
|              |             | 021 E 34 799-17     | Rückblickspiegel mit Befesti-<br>gung .....              | 1                     |             |
|              |             | 021 E 34 799-18     | Säureprüfer mit Holzbüchse                               | 1                     |             |
|              |             | 021 E 34 799-19     | Handlaterne mit Kabel und<br>Stecker .....               | 1                     |             |
|              |             | —                   | Rugellampe<br>12 V-5 W Kr 2601 .....                     | 1                     |             |
| 34           | 13          | 021 F 34 799-23     | Entlüftungsschlauch<br>mit Nippel .....                  | 1                     |             |
|              |             | 021 F 34 799-106    | Luftdruckprüfer .....                                    | 1                     |             |
|              |             | 021 F 34 799-25     | Schaltkasten-schlüssel .....                             | 1                     |             |
| 34           | 14          | 021 B 34 799-30     | Vorlegefloß, vollständig ...                             | 2                     |             |
| 34           | 15          | 021 E 34 799-30 U 1 | Salteseil, vollständig .....                             | 2                     |             |

| Tafel<br>Nr. | Bild<br>Nr. | Ersatzteilnummer  | Benennung   | Stück<br>je<br>Gruppe | Bemerkungen |
|--------------|-------------|-------------------|---|-----------------------|-------------|
| 34           | 16          | 021 B 34 799-50   | Seilrolle, vollständig . . . . .                    | 1                     |             |
|              |             |                   | bestehend aus:                                      |                       |             |
|              |             | 021-34 799-51     | 2 Scheiben<br>75×41; 2 dick                         |                       |             |
|              |             | 021 E 34 712-108  | 2 Federsplinten                                     |                       |             |
|              |             | 021 F 34 712-112  | 4 Ringen  |                       |             |
|              |             | —                 | 1 Kette<br>0,25 m×3 HgN 15 422                      |                       |             |
|              |             | —                 | 1 Kette<br>0,4 m×3 HgN 15 422                       |                       |             |
|              |             | —                 | 1 Druckschmierkopf, blank<br>A 16 Kr 1411           |                       |             |
|              |             | 021 D 34 799-50U1 | 1 Gestell, vollständig                              |                       |             |
|              |             | 021 D 34 799-50U2 | 2 Steßbolzen  |                       |             |
|              |             | 021 E 34 799-50U3 | 1 Rolle, vollständig<br>mit                         |                       |             |
|              |             | 021 E 34 799-59   | 1 zusammengesetzten<br>Buchse                       |                       |             |
| 35           | 17          | 021 E 34 799-110  | Unterlage, vollständig . . . .                      | 1                     |             |
| 34           | 18          | 021 E 34 799-120  | Unterlegfloß, vollständig ..                        | 2                     |             |
|              |             | 21 D 7507         | Stab zum Zeichengeben ..                            | 1                     |             |
|              |             | 021 E 34 799-130  | Tasche . . . . .                                    | 1                     |             |
|              |             | 021 E 34 799-140  | Tasche . . . . .                                    | 1                     |             |
| 34           | 19          | 021 C 34 799-80   | Andrehkurbel . . . . .                              | 1                     |             |
|              |             |                   | mit   |                       |             |
|              |             | 021 F 34 799-82   | 1 Mitnehmerstift                                    |                       |             |
|              |             | 021 F 34 799-80U1 | 1 Hülse, vollständig                                |                       |             |
| 34           | 20          | 021 D 34 799-90   | Andrehklaue für Schwung-<br>kraftanlasser . . . . . | 1                     |             |



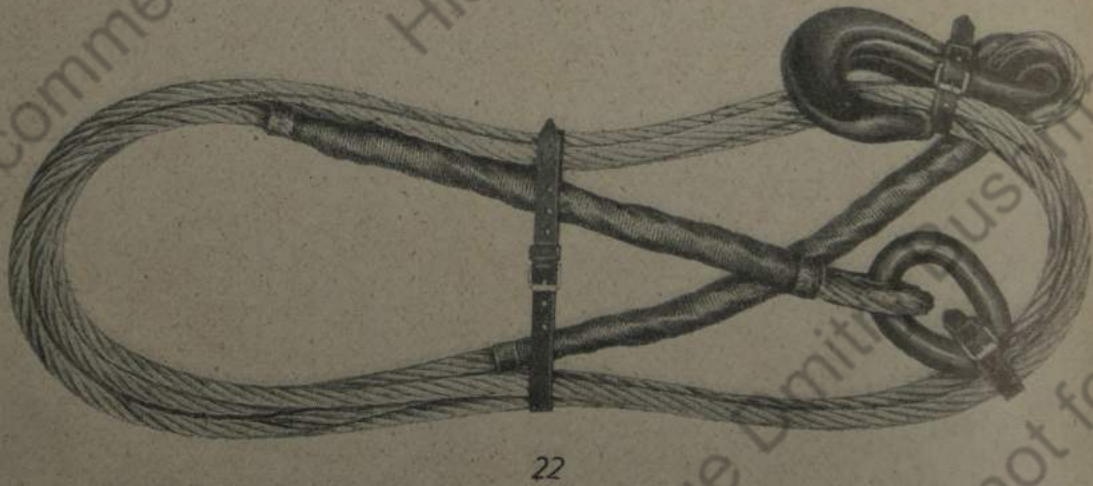
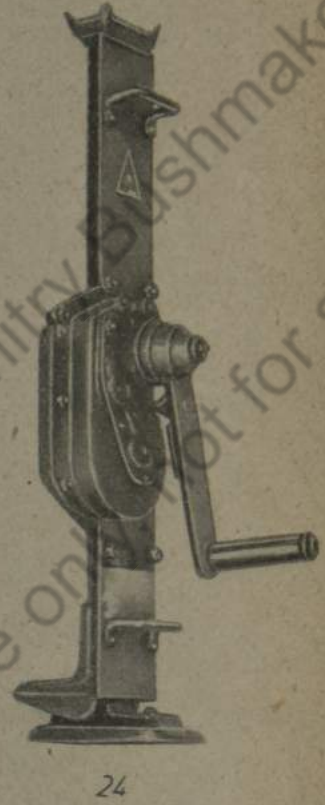



| Tafel Nr. | Bild Nr. | Ersatzteilnummer                            | Benennung   | Stück je Gruppe | Bemerkungen |
|-----------|----------|---|---|-----------------|-------------|
| 34        | 21       | 021 D 34 799-100                            | Andrehklaue zum Motor ...                         | 1               |             |
|           |          | 021 E 34 799-26                             | Hülle (Segeltuch),<br>160 lang, für Seile .....   | 1               |             |
|           |          | 021 E 34 799-27                             | Hülle (Segeltuch),<br>210 lang, für Seile .....   | 1               |             |
|           |          | —   | Schnallriemen<br>D 25×35×5 HgN15307               | 4               |             |
|           |          | —   | Schnallriemen<br>D 25×550×6<br>HgN 15 307 .....   | 1               |             |
|           |          | —   | Schnallriemen<br>D 25×800×10<br>HgN 15 307 .....  | 1               |             |
|           |          | 021 F 34 799-28                             | Blechdose .....                                   | 1               |             |
|           |          | 021 F 34 713-35                             | Schlauchbinder .....                              | 5               |             |
|           |          | 021-34 799-29                               | Band — 9×0,3; 2000 lang                           | 1               |             |
|           |          | 021 E 34 799-200<br>bis<br>021 E 34 799-203 | Blechdose mit Fliedgummi<br>und Gummilösung ..... | 1               |             |
|           |          | 021 F 34 799-205                            | Blechschachtel .....                              | 1               |             |
|           |          |   | mit   |                 |             |
|           |          | 021 F 34 799-206                            | 5 Ventil-Einsätzen                                |                 |             |
|           |          | 021-34 799-207                              | Rolle, Isolierband<br>15 breit; 25 m lang .....   | 1               |             |
| 35        | 22       | —   | Abseleppseil, 10 000 kg<br>Tragkraft .....        | 1               |             |
| 35        | 23       | —   | Abseleppseil, 5000 kg<br>Tragkraft .....          | 1               |             |
| 35        | 24       | 021 D 34 799-10                             | Wagenwinde, 7000 kg<br>Tragkraft .....            | 1               |             |
| 35        | 25       | 021 D 34 799-11                             | Unterlage für Gummi-<br>segmente .....            | 56              |             |
| 35        | 26       | 021 D 34 799-13                             | Unterlage für Gummi-<br>segmente .....            | 112             |             |



| Tafel<br>Nr. | Bild<br>Nr. | Erfassteilnummer | Benennung   | Stück<br>je<br>Gruppe | Bemerkungen |
|--------------|-------------|------------------|---|-----------------------|-------------|
|              |             | 021 C 34 714-1   | Radscheibe mit Felge 10"-20   | 1                     |             |
|              |             | —                | Schlauch für Reifen<br>11,25-20 extra, mit<br>Schlangenventil . . . . . | 1                     |             |
|              |             | —                | Wulstband für Reifen<br>11,25-20 extra . . . . .                        | 1                     |             |
|              |             | —                | Niederdruckreifen<br>11,25-20 extra Kr 4685                             | 1                     |             |
|              |             | 421 999 029      | Beutel für Abblendkappen .  | 1                     |             |
| 35           | 27          | 021 D 34 799-150 | Abblendkappe für Schein-<br>werfer . . . . .                            | 2                     |             |
|              |             |                  | Weitere Abblendkappen<br>siehe: Gruppe 20<br>Mannschaftsaufbau          |                       |             |
| 35           | 28          | —                | Schneefetten . . . . .  | 45                    |             |
| 35           | 29          | —                | Notglieder . . . . .  | 60                    |             |
|              |             | —                | Splint 10×45 DIN 94 . . . . .   | 90                    |             |
| 35           | 28          | —                | Schneefetten . . . . .  | 50                    |             |
| 35           | 29          | —                | Notglieder . . . . .  | 100                   |             |
|              |             |                  | Splint 10×45 DIN 94 . . . . .   | 120                   |             |

| Tafel<br>Nr. | Bild<br>Nr. | Ersatzteilnummer | Benennung   | Stück<br>je<br>Gruppe | Bemerkungen |
|--------------|-------------|------------------|---|-----------------------|-------------|
|              |             |                  | <b>Werkzeug</b>   |                       |             |
|              |             | R 1843           | Brechstange, flach, 1800 lg.  | 1                     |             |
|              |             | R 1945           | Durchtreiber 3 Ø .....  | 1                     |             |
|              |             | R 1952           | Durchtreiber 6 Ø .....  | 1                     |             |
|              |             | R 2103           | Halbrundfeile, 200 lang....<br>Bastard                              | 1                     |             |
|              |             | R 2152           | Rundfeile, 150 lang,<br>Bastard .....                               | 1                     |             |
|              |             | R 2321           | Feilengriff .....   | 1                     |             |
|              |             | R 2322           | Feilengriff .....   | 1                     |             |
|              |             | R 3066           | Stielkeil, Größe 2 .....  | 1                     |             |
|              |             | R 3069           | Stielkeil, Größe 5 .....  | 1                     |             |
|              |             | R 3145           | Flachmeißel, 200 lang ....  | 1                     |             |
|              |             | R 3153           | Kreuzmeißel, 150 lang.....  | 1                     |             |
|              |             | R 4406           | Mehrfachzange, 160 lang ...   | 1                     |             |
|              |             | R 4424           | Vorschneider, 160 lang ....   | 1                     |             |
|              |             | R 4588           | Schlosserhammer mit Stiel,<br>1000 g .....                          | 1                     |             |
|              |             | R 4605           | Vorschlaghammer mit Stiel,<br>6000 g .....                          | 1                     |             |
|              |             | R 4641           | Körner, 12 dick .....   | 1                     |             |
|              |             | R 4972           | Handseilkloben mit breitem<br>Maul, 120 lang .....                  | 1                     |             |
|              |             | R 5125           | Schraubenzieher mit durch-<br>gehender Klinge, 5 mm<br>breit .....  | 1                     |             |
|              |             | R 5128           | Schraubenzieher mit durch-<br>gehender Klinge, 10 mm<br>breit ..... | 1                     |             |
|              |             | R 075 190        | Doppelschraubenschlüssel<br>6×8.....                                | 2                     |             |



нод: 0

| Tafel | №  |
|-------|----|
| 36    | 21 |

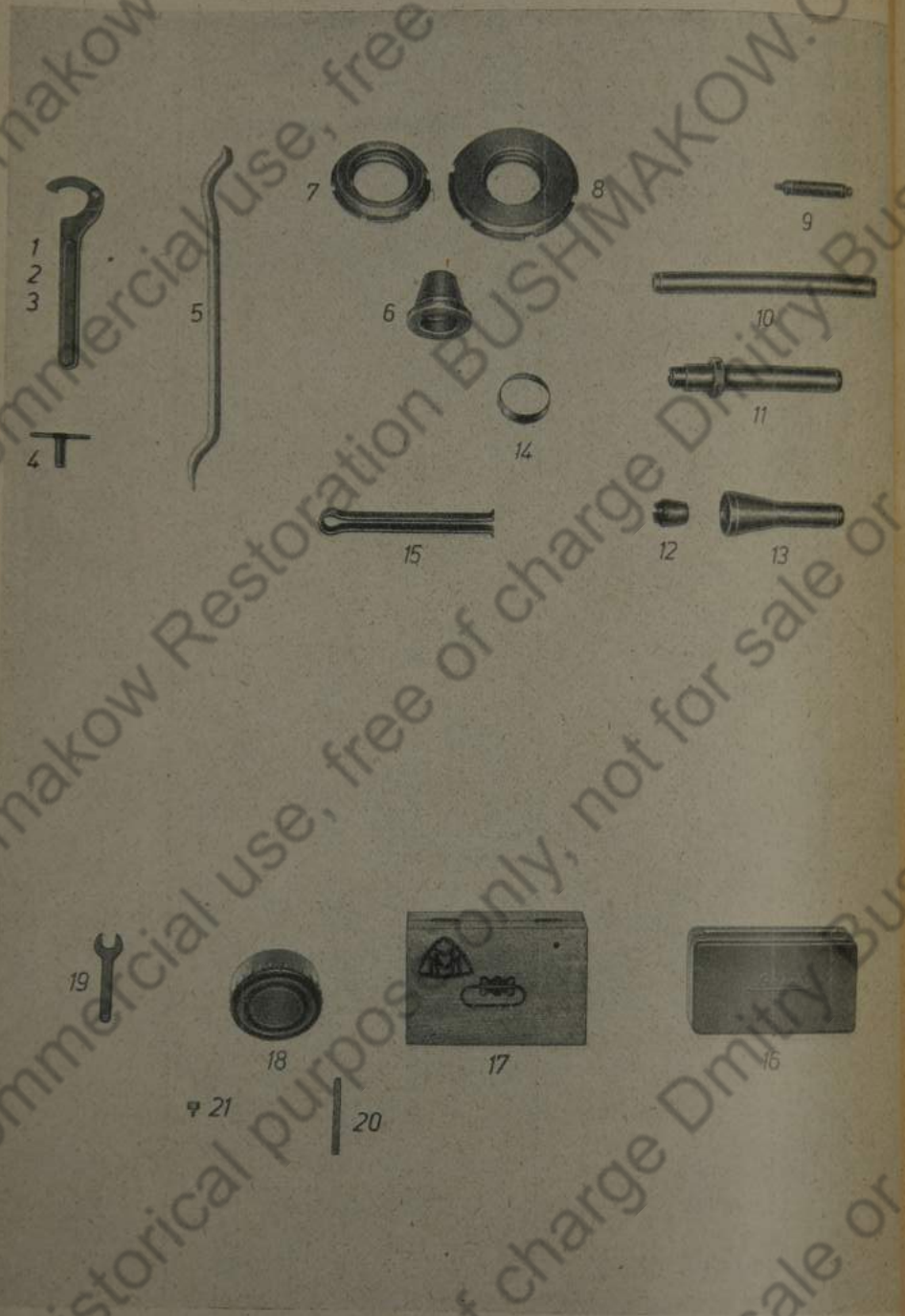

| Tafel<br>Nr. | Bild<br>Nr. | Ersatzteilnummer | Benennung   | Stück<br>je<br>Gruppe | Bemerkungen |
|--------------|-------------|------------------|---|-----------------------|-------------|
|              |             | R 095 190        | Doppelschraubenschlüssel<br>9×10.....               | 2                     |             |
|              |             | R 015 192        | Doppelschraubenschlüssel<br>12×14.....              | 2                     |             |
|              |             | R 05 194         | Doppelschraubenschlüssel<br>17×19.....              | 2                     |             |
|              |             | R 05 197         | Doppelschraubenschlüssel<br>22×24.....              | 2                     |             |
|              |             | R 015 199        | Doppelschraubenschlüssel<br>27×30.....              | 1                     |             |
|              |             | R 05 201         | Doppelschraubenschlüssel<br>32×36.....              | 1                     |             |
|              |             | R 5291           | Schnellspann-Schrauben-<br>schlüssel, 55 Spannweite | 1                     |             |
|              |             | R 05 323         | Sechskantsteckschlüssel,<br>9 und 10 SW.....        | 1                     |             |
|              |             | R 05 325         | Sechskantsteckschlüssel,<br>12 und 14 SW.....       | 1                     |             |
|              |             | R 05 328         | Sechskantsteckschlüssel,<br>17 und 19 SW.....       | 1                     |             |
|              |             | R 05 332         | Sechskantsteckschlüssel,<br>22 und 24 SW.....       | 1                     |             |
|              |             | R 05 335         | Sechskantsteckschlüssel,<br>27 und 30 SW.....       | 1                     |             |
|              |             | R 05 340         | Sechskantsteckschlüssel,<br>41 und 46 SW.....       | 1                     |             |
|              |             | 021 F 34 799-1   | Sechskantsteckschlüssel,<br>55 und 60 SW.....       | 1                     |             |
|              |             | R 5351           | Drehstift für Steckschlüssel,<br>9 bis 11 SW.....   | 1                     |             |
|              |             | R 5353           | Drehstift für Steckschlüssel,<br>17 bis 19 SW.....  | 1                     |             |
|              |             | R 5354           | Drehstift für Steckschlüssel,<br>22 bis 27 SW.....  | 1                     |             |
|              |             | R 15 354         | Drehstift für Steckschlüssel,<br>30 bis 41 SW.....  | 1                     |             |



| Tafel Nr.                      | Bild Nr. | Ersatzteilnummer | Benennung  | Stück je Gruppe | Bemerkungen | Tafel Nr. | Bild Nr. |
|--------------------------------|----------|------------------|--|-----------------|-------------|-----------|----------|
|                                |          | R 25 354         | Drehstift für Steckschlüssel, 46 bis 55 SW .....       | 1               |             |           |          |
|                                |          | R 5398           | Gasrohrzange, 225 lang ...                             | 1               |             |           |          |
| 36                             | 1        | 021 F 34 799-2   | Gelenkhakenschlüssel 35/60 .                           | 1               |             |           |          |
| 36                             | 2        | 021 F 34 799-3   | Gelenkhakenschlüssel 60/90 .                           | 1               |             |           |          |
| 36                             | 3        | 021 F 34 799-4   | Gelenkhakenschlüssel 90/155                            | 1               |             |           |          |
|                                |          | —                | Hakenschlüssel 155/165 DIN 1810 ....                   | 1               |             |           |          |
| 36                             | 4        | 021 E 34 799-5   | Steckschlüssel .....                                   | 1               |             |           |          |
| 36                             | 5        | 021 E 34 799-6   | Reifenmontierhebel .....                               | 1               |             |           |          |
| 36                             | 6        | 021 E 34 799-190 | Glocke (Abziehvorrichtung) .                           | 1               |             |           |          |
| 36                             | 7        | 021 D 34 799-65  | Gewinding (Abziehvorrichtung für Laufräder) ..         | 1               |             |           |          |
| 36                             | 8        | 021 D 34 799-66  | Gewinding (Abziehvorrichtung für Vorderräder)          | 1               |             |           |          |
|                                |          | —                | Sechskantschraube mit Zapfen M 16×90 DIN 561           | 1               |             | 14        | 163      |
|                                |          | 021 F 34 799-79  | Abdrückschraube für Trieb-<br>rad und Seiltrommel .... | 4               |             |           |          |
| <b>Werkzeug für Gleiskette</b> |          |                  |  |                 |             |           |          |
| 36                             | 9        | —                | Schmierstutzen .....                                   | 1               |             | 36        | 16       |
| 36                             | 10       | —                | Schlagbolzen.....                                      | 2               |             | 36        | 17       |
| 36                             | 11       | —                | Dorn für Lageraußenring..                              | 1               |             | 36        | 18       |
| 36                             | 12       | —                | Regel für Innenbüchse ....                             | 1               |             |           |          |
| 36                             | 13       | —                | Einbauglocke für Gleit-<br>dichtung.....               | 1               |             |           |          |
| 36                             | 14       | —                | Führungsring für Gleit-<br>dichtung.....               | 1               |             |           |          |
| 36                             | 15       | —                | Abziehbügel für Innen-<br>büchse .....                 | 1               |             |           |          |



| Tafel<br>Nr. | Bild<br>Nr. | Ersatzteilnummer | Benennung  | Stück<br>je<br>Gruppe | Bemerkungen |
|--------------|-------------|------------------|--|-----------------------|-------------|
|              |             |                  | <b>Ersatzteile</b>   |                       |             |
|              |             | 021-34 799-210   | Gummischlauch<br>53 $\varnothing$ $\times$ 44 $\varnothing$ , 100 lang,<br>für Wasserleitung ..... | 2                     |             |
|              |             | 021-34 799-211   | Gummischlauch<br>18 $\varnothing$ $\times$ 12 $\varnothing$ , 60 lang,<br>für Wasserleitung .....  | 2                     |             |
|              |             | 021-34 799-212   | Gummischlauch<br>22 $\varnothing$ $\times$ 14 $\varnothing$ , 60 lang,<br>für Fahrbremse .....     | 2                     |             |
|              |             | 021-34 799-213   | Gummischlauch<br>98 $\varnothing$ $\times$ 88 $\varnothing$ , 50 lang,<br>für Luftfilter .....     | 2                     |             |
|              |             | 021-34 799-214   | Gummischlauch<br>128 $\varnothing$ $\times$ 118 $\varnothing$ , 80 lang,<br>für Luftfilter .....   | 1                     |             |
|              |             | 021-34 799-215   | Gummischlauch<br>48 $\varnothing$ $\times$ 39 $\varnothing$ , 100 lang,<br>für Wasserleitung ..... | 2                     |             |
| 14           | 163         | 021 F 34 710-23  | Scherbolzen .....  | 4                     |             |
|              |             | —                | Druckschmierkopf, blank<br>A 16 Kr 1411 .....  | 4                     |             |
|              |             | —                | Rolle Bindedraht, 1 mm $\varnothing$ ,<br>0,1 kg .....   | 1                     |             |
|              |             | —                | Bogen Schmirgelleinwand,<br>fein .....   | 1                     |             |
| 36           | 16          | 021 D 34 799-68  | Druckluft-Ersatzteilkasten ...   | 1                     |             |
| 36           | 17          | 021 C 34 799-69  | Motor-Ersatzteilkasten .....   | 1                     |             |
| 36           | 18          | 021 E 34 799-76  | Lampen-Ersatzkasten .....  | 1                     |             |
|              |             | —                | Scheinwerferlampe<br>12 V 35/35 W Kr 2601 ..   | 1                     |             |
|              |             | —                | Rugellampe<br>12 V 3 W Kr. 2601 .....  | 1                     |             |
|              |             | —                | Rugellampe<br>12 V 5 W Kr 2601 .....   | 1                     |             |
|              |             | —                | Rugellampe<br>12 V 15 W Kr 2601 .....  | 1                     |             |



noch: Gruppe 21

Zubehör und Vorratsachen

noch: Grupp

| Tafel Nr. | Bild Nr. | Erfachteilnummer | Benennung   | Stück je Gruppe | Bemerkungen | Tafel Nr. | Bild Nr. |
|-----------|----------|------------------|---|-----------------|-------------|-----------|----------|
|           |          | —                | Soffittenlampe<br>12 V 5 W Kr 2601 . . . . .        | 1               |             |           |          |
|           |          | —                | Sicherung<br>15/8 Kr 2581 . . . . .                 | 4               |             |           |          |
| 36        | 19       | 021 F 34 799-74  | Schraubenschlüssel . . . . .                        | 2               |             |           |          |
| 36        | 20       | 021 F 34 799-75  | Fühllehre für Öldruckbremse                         | 1               |             |           |          |
|           |          | —                | Schnallriemen<br>D 25×500×8<br>HgN 15 307 . . . . . | 1               |             |           |          |
|           |          | 021 E 34 799-61  | Hülle . . . . .                                     | 1               |             |           |          |
| 36        | 21       | 021 E 34 799-62  | Zwischenstück . . . . .                             | 1               |             |           |          |
|           |          | —                | Druckschmierkopf<br>A 16 Kr 1411 . . . . .          | 4               |             |           |          |
|           |          | —                | Sechskantschraube<br>M 6×22 Kr 553 . . . . .        | 2               |             |           |          |
|           |          | —                | Sechskantschraube<br>M 8×18 DIN 933 . . . . .       | 2               |             |           |          |
|           |          | —                | Sechskantschraube<br>M 8×35 DIN 933 . . . . .       | 2               |             |           |          |
|           |          | —                | Sechskantschraube<br>M 10×25 DIN 933 . . . . .      | 2               |             |           |          |
|           |          | —                | Sechskantschraube<br>M 10×50 DIN 933 . . . . .      | 2               |             |           |          |
|           |          | —                | Sechskantschraube<br>M 12×30 Kr 553 . . . . .       | 2               |             |           |          |
|           |          | —                | Sechskantschraube<br>M 12×40 Kr 553 . . . . .       | 2               |             |           |          |
|           |          | —                | Sechskantschraube<br>M 12×65 Kr 553 . . . . .       | 2               |             |           |          |
|           |          | —                | Sechskantschraube<br>M 14×40 DIN 933 . . . . .      | 2               |             |           |          |
|           |          | —                | Sechskantschraube<br>M 14×70 DIN 933 . . . . .      | 2               |             |           |          |
|           |          | —                | Sechskantschraube<br>M 16×52 Kr 553 . . . . .       | 2               |             |           |          |



Werkzeuge

noch: Gruppe 21

Zubehör und Vorratsachen

Verfugungen

| Tafel Nr. | Bild Nr. | Ersatzteilnummer | Benennung                             | Stück je Gruppe | Bemerkungen |
|-----------|----------|------------------|---------------------------------------|-----------------|-------------|
| —         | —        | —                | Kronenmutter<br>M 8 DIN 935 .....     | 2               |             |
| —         | —        | —                | Kronenmutter<br>M 10 DIN 935 .....    | 2               |             |
| —         | —        | —                | Kronenmutter<br>M 12 Kr 753 .....     | 2               |             |
| —         | —        | —                | Kronenmutter<br>M 14 DIN 935 .....    | 2               |             |
| —         | —        | —                | Kronenmutter<br>M 16 Kr 753 .....     | 2               |             |
| —         | —        | —                | Splint 2×22 DIN 94 ....               | 4               |             |
| —         | —        | —                | Splint 3×28 DIN 94 ....               | 4               |             |
| —         | —        | —                | Splint 4×40 DIN 94 ....               | 4               |             |
| —         | —        | —                | Splint 5×50 DIN 94 ....               | 4               |             |
| —         | —        | —                | Splint 6×60 DIN 94 ....               | 2               |             |
| —         | —        | —                | Sechskantmutter<br>M 5 DIN 934 .....  | 2               |             |
| —         | —        | —                | Sechskantmutter<br>M 6 Kr 751 .....   | 2               |             |
| —         | —        | —                | Sechskantmutter<br>M 8 DIN 934 .....  | 2               |             |
| —         | —        | —                | Sechskantmutter<br>M 10 DIN 934 ..... | 2               |             |
| —         | —        | —                | Sechskantmutter<br>M 12 Kr 751 .....  | 2               |             |
| —         | —        | —                | Sechskantmutter<br>M 14 DIN 934 ..... | 2               |             |
| —         | —        | —                | Sechskantmutter<br>M 16 Kr 751 .....  | 2               |             |
| —         | —        | —                | Federring 6,6 DIN 127 ...             | 2               |             |
| —         | —        | —                | Federring 8,5 DIN 127 ...             | 2               |             |



| Tafel<br>Nr. | Bild<br>Nr. | Ersatzteilnummer | Benennung                            | Stück<br>je<br>Gruppe | Bemerkungen |
|--------------|-------------|------------------|--------------------------------------|-----------------------|-------------|
|              |             |                  | Federring 10,5 DIN 127 ...           | 2                     |             |
|              |             |                  | Federring 12,5 DIN 127 ...           | 2                     |             |
|              |             |                  | Sicherungsblech<br>8,4 DIN 93 .....  | 2                     |             |
|              |             |                  | Sicherungsblech<br>10,5 DIN 93 ..... | 2                     |             |
|              |             |                  | Sicherungsblech<br>13 DIN 93 .....   | 2                     |             |
|              |             |                  | Sicherungsblech<br>15 DIN 93 .....   | 2                     |             |
|              |             |                  | Sicherungsblech<br>17 DIN 93 .....   | 2                     |             |
|              |             |                  | Blanke Scheibe 6,4 Kr 961            | 2                     |             |
|              |             |                  | Blanke Scheibe 8,4 Kr 961            | 2                     |             |
|              |             |                  | Blanke Scheibe 10,5 Kr 961           | 2                     |             |
|              |             |                  | Blanke Scheibe 13 Kr 961             | 2                     |             |
|              |             |                  | Blanke Scheibe 15 DIN 125            | 2                     |             |
|              |             |                  | <b>Verzeichnisse</b>                 |                       |             |
|              |             | 021 D 34 799-71  | Verzeichnis Nr. I, vollst.           |                       |             |
|              |             | 021 D 34 799-86  | Verzeichnis Nr. II, vollst.          |                       |             |
|              |             | 021 D 34 799-88  | Verzeichnis Nr. III, vollst.         |                       |             |
|              |             | 021 D 34 799-93  | Verzeichnis Nr. IV, vollst.          |                       |             |
|              |             | 021 D 34 799-124 | Verzeichnis Nr. I, vollst.           |                       |             |
|              |             | 021 D 34 799-126 | Verzeichnis Nr. II, vollst.          |                       |             |
|              |             | 021 D 34 799-88  | Verzeichnis Nr. III, vollst.         |                       |             |
|              |             | 021 D 34 799-128 | Verzeichnis Nr. IV, vollst.          |                       |             |