

Nur für den Dienstgebrauch!

Vorläufiges

K

Gerätverzeichnis

(gleichzeitig Erfakteiliste und Preisverzeichnis)

Kraftfahrgerät

(G. Verz. K)

Teil 3

Bosch-Erfakteile

für

Pz.-Kpfwg. III u. IV

(bei Pz.-Kpfwg. III einschl. Pz.-Bef. Wg. u. Stu. Gesch.)

Heft 92d

Der Chef der Heeresrüstung
und Befehlshaber des Erfakheeres
(AHA/Ez Jn IVe)

Berlin, Mai 1942

Nur für den Dienstgebrauch!

Vorläufiges

K

Gerätverzeichnis

(gleichzeitig Ersatzteilliste und Preisverzeichnis)

Kraftfahrzeug

(G. Verz. K)

Teil 3

Bosch-Ersatzteile

für

Bz.-Kpfwg. III u. IV

(bei Bz.-Kpfwg. III einschl. Bz.-Bef. Wg. u. Stu. Gesch.)

Heft 92 d

Der Chef der Heeresrüstung
und Befehlshaber des Ersatzheeres
(AHA/Fz Jn IVe)

Berlin, Mai 1942

Dies ist ein geheimer Gegenstand im Sinne des § 88 Reichsstrafgesetzbuchs (Fassung vom 24. April 1934). Mißbrauch wird nach den Bestimmungen dieses Gesetzes bestraft, sofern nicht andere Strafbestimmungen in Frage kommen.

V o r b e m e r k u n g e n .
=====

- 1.) In dem vorläufigen K - Gerätverzeichnis, sind die Bosch-Ersatzteile aufgeführt und mit einem K-Anforderungszeichen bzw. " + " versehen die beim H.Za. Magdeburg für den Truppen-Nachschub gelagert werden und umfassende Instandsetzungen sowie den Austausch vollständiger Aggregate ermöglichen.
- 2.) Einzelteile, die in der gleichen Bauart (gleiche Benennung, Zeichnungsnummer und DIN-Bezeichnung) in verschiedenen Einbaugruppen vorkommen, haben in den weiteren Gruppen das K - Anforderungszeichen bzw. " + " in Klammer, als Hinweiszeichen.
- 3.) Sind in einer Baugruppe mehrere Aggregate zusammengefasst (d.h. verschiedener Typen) so ist bei den entsprechenden Einzelteilen in der Spalte " Ausführung " jeweils die dafür zuständige Type angegeben. Die Einzelteile ohne Typenangabe in Spalte " Ausführung " sind für die in der Überschrift genannten Typen allgemein zuständig.
- 4.) Auf dem Bildtafeln ist das vollständige -Ersatzteil durch eine unterstrichene Bild-Nr. gekennzeichnet.

5.) Bei Aufgabe von Bestellungen (Besch.-Plänen) sind beide Fertigungsunterlagen (Besch- und DIN-Bezeichnung) anzugeben.- Dieses trifft nur bei mit einem " + " in Spalte " Anforderungszeichen " versehenen Teilen zu.

6.) Dieses " Vorl.- K- Gerätverzeichnis " tritt mit dem Erscheinen der endgültigen Ausgabe außer Kraft.

Nr. der H.-Gruppe	Hauptgruppe	Tafel Nr.	Seite
I	Magnetzündler	1 - 4	1 - 18
II	Lichtmaschine	5 - 6	19 - 28
III	Anlasser	7 - 8	29 - 39
IV	Wagen-Schwungkraftanlasser	9	40
V	Zündkerze und Stecker	10	41
VI	Schaltkasten	11 - 12	42 - 48
VII	Batterie-Hauptschalter	13	49 - 50
VIII	Entstörer	14 - 15	41 - 50
IX	Scheinwerfer	16	54 - 56
X	Horn	17	56 - 58
XI	Schalter, Steckdose, Sicherungs- und Abzweigdosen	18 - 20	60 - 73a
XII	Brems-Schluß und Begrenzungs-lampe	22 - 23	74 - 76
XIII	Entstör-schläuche und Kabel	24 - 25	77 - 78
XIV	Aggregate zum Turmschwenkwerk d. Pz. Kpfg. IV	26 - 28	80 - 88
XV	Verschiedenes (Batterie, Anzeige- und Handleuchten, Magnetlampe, Tarnscheinwerfer und Schalter.)	-	89 - 90

Tafel Nr.	Blatt Nr.
1	1
1	2-9 u. 12-18
1	3
1	4
1	5
1	6
1	6
1	7
1	7
1	8
1	8
1	9
1	9
1	10
1	11
1	12
1	13
1	14
1	15

Tafel Nr.	Bild Nr.	Benennung	Anforderungszeichen	Fertigungsunterlagen	Stück je Gruppe	Ausführung	Einzelpreis
<u>I. Magnetzündler JO 12 L 14 und SR 6 R 14</u>							
<u>1.) Magnetzündler (JO 12 L 14)</u>							
39	1	Magnetzündler, vollst.	K 926001	JO 12 L 14	1		241,50
<u>a) Magnetzündergehäuse, Läufer, Anker</u>							
1	2-9 12-18	Gehäuse mit Kugellager- u. Außenring	K 926002	ZGE 145/93 Z	1		
50	1	Dichtscheibe	K(920004) K(920005) (+)	WNS 113/2 X WMS 11/1 X NAR 4/19 X (E 19 DIN 615)	1		0,02
53	1	Federscheibe			1		0,07
55	1	Außenring-Ringschulterlager			1		0,80
59	1	Sieb, groß	K(924111)	WSJ 411/2 X	1		0,05
59	1	Sieb, klein	K(924112)	WSJ 411/1 X	1		0,02
3a	1	Tuchfilter, groß	K(924113)	WSJ 412/2 X	1		0,02
76	1	Tuchfilter, klein	K(924114)	WSJ 412/1 X	1		0,02
79b	1	Lochblech, groß	K(924115)	WSJ 410/2 X 314	1		0,06
88	1	Lochblech, klein	K(924116)	WSJ 410/1X 314	1		0,06
90	1	Tellerscheibe, groß	K(924117)	WMS 413/29X314	1		0,03
	1	Tellerscheibe, klein	K(924118)	WMS 413/28X314	1		0,03
	1	Luftfilter seitlich am Gehäuse	K 926003	ZSJ 7/3 Z 314	2		0,75
	1	Schraube zum Befestigen des Luftfilters	(+)	NSR 5197/22X314 (BM 4x15DIN91)	4		0,01
	1	Stehbolzen zum Befestigen des Lagerdeckels lang	K(924108)	WBO 64/12X 314	2		0,09
	1	Stehbolzen zum Befestigen des Lagerdeckels kurz	K(924107)	WBO 64/10X 314	2		0,09
	1	Stehbolzen zum Befestigen des Flanschlagens	K(924109)	WBO 64/15X 314	4		0,10
	1	Stift zum Sichern der Stehbolzen 8 mm lang	(+)	NST 3/25 X (1,5h 8x8 DIN7)	4		0,02

Tafel Nr.	Bild Nr.	Benennung	Anforderungszeichen	Fertigungsunterlagen	Stück je Gruppe	Ausführung	Einzelpreis
<u>Noch: I. Magnetzünder</u>							
<u>Noch: a) Magnetzündergehäuse, Läufer, Anker</u>							
1	16	Stift zum Sichern der Stehbolzen 10 mm lang	(+)	NST 3/33 X (1,5h 8x10DIN7)	2		0,02
1	17	Stift zum Sichern der Stehbolzen 12 mm o lang	+	NST 3/37 X (1,5h 8x12DIN7)	2		0,02
1	18	Paßstift im Gehäuse	+	NST 11/37 X (4h 8x12 DIN7)	4		0,06
1	19	Läufer mit Kugellagern ohne deren äußere Laufringe	K 926004	ZMA 47/10 Z	1		48,30
1	20	Ringschulterlager, vollst. auf dem Läufer Antriebsseite	(+)	NKL 4/19 Z (E 19 DIN 615)	1		1,62
1	21	Ringschulterlager vollst. auf dem Läufer Verteilerseite	(+)	NKL 4/11 Z (E 11 DIN 615)	1		1,35
1	22	Ausgleichscheibe auf dem Läufer 0,05 mm	K(924127)	WMS 101/6 X	n.Bed.		0,02
1	22	Ausgleichscheibe auf dem Läufer 0,1 mm	K(924128)	WMS 101/7 X	n.Bed.		0,02
1	22	Ausgleichscheibe auf dem Läufer 0,2 mm	K(924129)	WMS 101/8 X	n.Bed.		0,01
1	22	Ausgleichscheibe auf dem Läufer 0,3 mm	K(924130)	WMS 101/9 X	n.Bed.		0,01
1	23	Zwischenscheibe	K(924126)	WMS 403/15X	1		0,06
1	24	Zahnrad	K 926005	ZZR 82/7 Z	1		4,15
1	25	Isolierscheibe unter dem Zahnrad	K(924132)	WNS 418/6 X	2		0,02
1	26	Fliehgewichte für Selbstversteller auf dem Läufer	K(924131)	ZKC 26/9 Z	2		1,75
1	27	Anker	K 926006	ZAN 39/6 Z	1		17,60
1	28	Schraube zum Befestigen des Ankers	K 926007	WSR 413 Z 41 Z	2		
1	29	Kabel vom Anker zum Unterbrecher	K(924178)	WEA 418/13 Z	1		0,22
1	30	Isolierteil (Abdeckscheibe) über dem Läufer	K 926008	ZNF 29/2 X	1		1,15

Tafel Nr.	Bild Nr.
1	31
1	32-35
1	33
1	33
1	34
1	35
1	36
1	37
1	38
1	39
1	40-41 u. 52- 58 u. 60-64
1	41
1	42
1	43
1	43

Zeich- Nr.	Bild Nr.	Benennung	Anforderungs- zeichen	Fertigungsunterlagen	Stück je Gruppe	Ausführung	Einzel- preis				
<u>Noch: I. Magnetständer</u>											
<u>Noch: a) Magnetständergehäuse, Läufer, Anker</u>											
1	31	Docht im Gehäuse	K(924120)	WDO 401/12 X	1		0,02				
<u>b) Flanschlager</u>											
1	32-35	Flanschlager mit äußeren Kugellagerlauf- ringen	K(924133)	ZLG 6/93 Z	1		6,30				
1	33	Außenring-Ringschulter- lager, groß	(+)	NAR 1/15 X (BO 15 DIN 615)	1		0,75				
1	33	Außenring-Ringschulter- lager, klein	(+)	NAR 4/15 X (E 15 DIN 615)	1		0,70				
1	34	Federscheibe	K(924135)	WMS 405/6 X	1		0,05				
1	35	Dichtscheibe	K(924136)	WNS 113/8 X	1		0,02				
1	36	Dichtscheibe zum Ab- dichten des Flansch- lagers	K(924134)	ZNS 50/3 X	1		0,09				
1	37	Sicherungs- scheibe	K(920138)	NMS 410/1 X	4		0,01				
1	38	Kronen- mutter						(+)	NMU 501/1 X 314 (M 5 DIN 935)	4	0,05
1	39	Splint						K 926009	NSP 2/14 X314	4	0,01
<u>c) Schnapper</u>											
1	40-41 u. 52- 58 u. 60-64	Schnapper im Gehäuse eingebaut	K 926011	ZKG 57/3 Z	1		15,87				
1	41	Mitnehmer	K 926012	ZKH 65/29 Z	1		9,10				
1	42	Tellerscheibe	K(924138)	WMS 413/23 X	1		0,07				
1	43	Ausgleichscheibe 0,05 mm	K(920199)	WMS 34/1 X	n.Bed.		0,03				
1	43	Ausgleichscheibe 0,10 mm	K(920200)	WMS 34/2 X	n.Bed.		0,02				

Einzel- preis	Tafel Nr.	Bild Nr.	Benennung	Anforderungs- zeichen	Fertigungsunterlagen	Stück je Gruppe	Ausführung	Einzel- preis
			<u>Noch: I. Magnetzünder</u>					
			<u>Noch: c) Schnapper</u>					
0,02	1	60	Sicherungs- scheibe	K 926017	WMS 42/1 X	1		0,03
0,02	1	61	Sechskant- bundmutter	K(924145)	ZMU 26/1 X 314	1		0,20
0,45	1	62	Springring	K(920154)	WMR 12/1 X	1		0,02
0,65	1	63	Fiberscheibe	K(924149)	WNS 418/3 X	1		0,06
0,15	1	64	Ausgleichscheibe 0,05 mm	K(924150)	WMS 101/32 X	n.Bed.		0,07
0,02	1	64	Ausgleichscheibe 0,10 mm	K(924150/1)	WMS 101/33 X	n.Bed.		0,07
0,40	1	65	Führungsflansch mit Klinkensperre	K 926018	ZKH 88/4 Z	1		3,30
0,02	1	66	Haltering	K 926019	WMR 80/3 X	1		0,60
0,11	1	67	Senkschraube zum Be- festigen des Führungs- flansches am Gehäuse	(+)	NSR 5207/19X314 (AM 4x12 DIN91)	3		0,03
0,04			<u>d) Hinterer Lagerdeckel, Zahnrad, Verteilerhebel</u>					
0,85	2	68-72 u. 75-76 79 84-85	Hinterer Lagerdeckel mit äußerem Kugellager- lauftring und Radial- kugellager	K 926021	ZDE 148/100 Z	1		16,30
0,50	2	69	Außenring-Ringschulter- lager	(+)	NAR 4/11 X (E 11 DIN 615)	1		0,70
0,40	2	70	Ring-Rillenlager im Lagerdeckel	(+)	NKL 21/9 Z (R 9 DIN 625)	2		1,12
0,02	2	71	Buchse zwischen beiden Kugellagern, klein	K(924153)	ZMB 42/2 X	1		0,09
0,01	2	71	Buchse zwischen beiden Kugellagern, groß	K(924152)	ZMB 42/1 X	1		0,30
0,01	2	72	Niet	K(924154)	NNJ 864/16 X	2		0,02
0,06	2	73	Sechskant- mutter	(+)	NMU 42/2 X 314 (M 5 DIN 934)	4		0,02
	2	74	Sicherungs- scheibe	K(920138)	NMS 410/1 X	4		0,01

Zettel Nr.	Bild Nr.	Benennung	Anforderungszeichen	Fertigungsunterlagen	Stück je Gruppe	Ausführung	Einzelpreis
<u>Noch: I. Magnetzündker</u>							
<u>Noch: d) Hinterer Lagerdeckel, Zahnrad, Verstellhebel</u>							
2	75	Kabelstützen	K 926022	ZRV 29/1 X 823	1		0,15
2	76	Gummibuchse im Kabelstützen	K 926023	WNB 48/2 X	1		
2	77-78	Klemmschelle am Kabelstützen	K(920062)	ZBE 104/28 Z	1		0,15
2	76	Schraube zur Klemmschelle	(+)	NSR 5250/17X823 (BM 3x10 DIN84)	1		0,02
2	79	Paßstift	(+)	NST 9/25 X (3 h 8x8 DIN 7)	1		0,02
2	80-81	Verschlussdeckel am Unterbrecher	K 926024	ZDE 179 Z 92 Z	1		2,70
2	81	Dichtschnur im Verschlussdeckel ca. 3 10 mm lang	K 926025	NSC 3/2,3 V19 n.Bed.			
2	82	Schraube zum Befestigen des Deckels	K(924156)	ZSR 33/1 X 314	4		0,12
2	83	Sicherungsscheibe dazu	K(920037)	NMS 408/1 X	4		0,01
2	84	Firmenschild	K(920007)	NSQ 2/1 W 10	1		0,08
2	85	Kerbnägel dazu	K(922010)	NST 1071/3X314	2		0,02
<u>e) Unterbrecher</u>							
2	86 u. 89-120	Unterbrecher mit Kontakten und Kondensator	K 926031	ZUB 47/3 Z	1		14,50
2	87	Schraube zum Befestigen des Unterbrechers	(+)	NSR 5262/17X823 (AM 4x10 DIN84)	3		0,03
2	88	Sicherungsscheibe am Lagerdeckel	K(920037)	NMS 408/1 X	3		0,01
2	89	Unterbrecherhebel mit Kontakt	K(920105)	ZUH 8/8 Z	3		1,00
2	90	Einstellplatte mit Bolzen (niedere)	K 926032	ZPT 264/92 Z	1		
2	91	Einstellplatte mit Bolzen (mittlere)	K 926033	ZPT 264 Z 96 Z	1		

Tafel Nr.	Bild Nr.	Benennung	Anforderungszeichen	Fertigungsunterlagen	Stück je Gruppe	Ausführung	Einzelpreis
<u>Noch: I. Magnetzünder</u>							
<u>Noch: e) Unterbrecher</u>							
2	92	Einstellplatte mit Bolzen (hohe)	K 926034	ZPT 264/91 Z	1		
2	93	Schraube zum Befestigen der Einstellplatte	K 926035	WSR 400/75 Z	6		0,03
2	94	Unterlegscheibe	K(924481)	NMS 7/1 X 823	6		0,01
2	95	Sicherungs- scheibe	K(920115)	NMS 407/1 X	6		0,01
2	96	Exzenterbolzen	K(920104)	WBO 277/1 X	3		0,15
2	97	Kontaktträger mit Kontakt (hoher)	K 926036	ZKT 59/92 Z	1		0,45
2	98	Kontaktträger mit Kontakt (niederer)	K(922068)	ZKT 59/91 Z	1		0,45
2	99	Kontaktträger mit Kontakt (mittlerer)	K 926037	ZKT 59/109 Z	1		0,45
2	100	Schraube zum Befestigen des Kontaktträgers	K(920103)	WSR 183/2 X823	3		0,04
2	101	Exzenterbolzen im Kontaktträger	K(920104)	WBO 277/1 X	3		0,15
2	102	Isolierscheibe	K(920106)	WNS 115/14 X	3		0,01
2	103	Ausgleichscheibe 0,2 mm	K(920107)	WMS 100/8 X	n.Bed.		0,01
2	103	Ausgleichscheibe 0,3 mm	K(920108)	WMS 100/9 X	n.Bed.		0,01
2	103	Ausgleichscheibe 0,1 mm	K(920109)	WMS 100/15 X	n.Bed.		0,01
2	104	Splint	+	NSP 4/31 X314 (2x8 DIN 94)	3		0,01
2	105	Schraube zum Befestigen der Stromschiene	K(920110)	WSR 265/1 X 823	3		0,07
2	106	Isolierplatte	K(920113)	ZPT 144/1 X	3		0,01
2	107	Isolierplatte	K(922071)	ZPT 144/3 X	3		0,01
2	108	Isolierplatte	K(920111)	ZPT 145/2 X	3		0,01
2	109	Isolierplatte	K 926038	ZPT 298/2 X	1		0,01
2	110	Isolierplatte	K 926039	ZPT 260/1 X	1		0,01
2	111	Isolierplatte	K(920112)	ZPT 260/2 X	1		0,01

Tafel Nr.	Bild Nr.	Benennung	Anforderungszeichen	Fertigungsunterlagen	Stück je Gruppe	Ausführung	Einzelpreis
		<u>Noch: I. Magnetzünder</u>					
		<u>Noch: e) Unterbrecher</u>					
2	112	Winkel	K 926040	WMF 63/2 X 823	3		0,02
2	113	Beifeder	K(922072)	ZBF 8/3 X	3		0,07
2	114	Sechskantmutter	K(920116)	WMU 586/1 X 823	3		0,02
2	115	Sicherungsscheibe	K(920115)	NMS 407/1 X	3		0,01
2	116	Stromschiene	K 926041	ZEA 23/4 X 843	1		
2	117	Kondensator	K 926042	ZKO 32/31 Z	1		
2	118	Schraube	+	NSR 5262/5X823 (AM 4x4 DIN 84)	1		
2	119	Sicherungsscheibe	K(920037)	NMS 408/1 X	1		0,01
2	120	Stiftschraube im Anschlußbolzen	K(920117)	NSR 5295/2 Z	2		0,10
		f) Verteilerscheibe, Verteilenzahnrad, Verteilerstecker					
2	121-126	Verteilerscheibe	K 926046	ZVS 72/9 Z	1		18,65
2	122	Schraube	K 926047	ZSR 24/3 X 314	2		0,24
2	123	Sicherungsscheibe	K 926048	WMS 407/4 X	2		0,06
2	124	Spitzschraube	K(920242)	WSR 7/1 X 823	12		0,02
2	125	Sicherungsscheibe	K(920115)	NMS 407/1 X	12		0,01
2	126	Springringe	K(924175/1)	NMR 12/4 X	12		0,02

Einzel- preis	Tafel Nr.	Bild Nr.	Benennung	Anforderungs- zeichen	Fertigungsunterlagen	Stück je Gruppe	Ausführung	Einzel- preis
			<u>Noch: I. Magnetzünder</u>					
			Noch: f) Verteilerscheibe, Verteilerzahnrad <u>Verteilerstecker</u>					
0,02	2	127	Verteilerzahnrad mit Achse	K 926049	ZZR 76/5 Z	1		7,45
0,07	2	128	Sicherungsscheibe	K(924168)	WMS 409/6 X	1		0,03
0,02	2	129	Mutter	K(924167)	WMU 117/1 X	1		0,07
0,01	2	130	Nocken	K 926050	ZNC 70/10 Z	1		4,15
	2	131	Sicherungs- scheibe	K(924171)	WMS 409/10XB23	1		0,03
	2	132	Mutter					
	2	133- 134	Verteilerlaufstück	K 926051	ZVT 50/7 Z	1		9,65
0,01	2	134	Schleifkohle mit Feder im Verteilerlaufstück	K(920128)	NSK 2/2 Z	1		0,21
0,10	2	135	Zylinder- schraube	(+)	NSR 5262/17X314 (AM 4x10 DIN84)	2		0,03
	2	136	Sicherungs- scheibe	K(920037)	NMS 408/1 X	2		0,01
			<u>g) Gehäusedeckel, Entstördeckel</u>					
8,65	2	137	Gehäusedeckel	K 926056	ZDE 180 Z 92 Z	1		4,15
	2	138- 139	Entstördeckel	K 926057	ZDE 180 Z 91 Z	1		4,15
0,24	2	139	Dichtschnur 1000 mm lg.	K(926025)	NSC 3/2,3 V 1 9 n.Bed.			
0,06	2	140	Schraube	K 926058	WSR 413/8X 314	6		0,21
0,02			<u>2.) Magnetzünder (SR 6 R 14)</u>					
0,01	3	1	Magnetzünder, vollst.	K(922001)	SR 6 R 14	1		132,40

Tafel Nr.	Bild Nr.	Benennung	Anforderungszeichen	Fertigungsunterlagen	Stück je Gruppe	Ausführung	Einzelpreis	Tafel Nr.
<u>Nech: I. Magnetzünder</u>								
<u>a) Magnetzündergehäuse</u>								
3	2-13	Gehäuse mit äußeren Kugellagerlaufringen, vollst.	K(922002)	ZGE 125/93 Z	1		37,26	3
3	3u.6	Gehäusehälfte (Antriebsseite) mit äußerem Kugellagerlaufring	K(922003)	ZGE 125/94 Z	1		16,75	3
3	4, 9-13	Gehäusehälfte (Verteilerseite) mit äußerem Kugellagerlaufring und Stützen	K(922004)	ZGE 126/92 Z	1		21,05	3
3	5	Senkschraube zum Befestigen der Gehäusehälfte	K(922005)	WSR 403/5 X	3		0,16	3
3	6	Außenring-Ringschulterlager in der Gehäusehälfte (Antriebsseite)	(+)	NAR 4/13 X (E 13 DIN 615)	1		0,65	3
3	7	Dichtring in der Gehäusehälfte (Verteilerseite)	K(922006)	WNR 400/13 X	1		0,07	3
3	8	Außenring-Ringschulterlager in der Gehäusehälfte (Verteilerseite)	(+)	NAR 4/8 X (E 8 DIN 615)	1		0,58	3
3	9	Paßstift für Gehäusehälfte (Verteilerseite)	K(922007)	NST 109/27 X	3		0,02	3
3	10	Stützen zum Gehäuse	K(922008)	ZRV 14/7 X 823	1		0,25	3
3	11	Sicherungsscheibe zum Stützen	K 922009	ZMS 50/1 X	1		0,02	3
3	12	Firmenschild	K(920007)	NSQ 2/1 W 10	1		0,08	3
3	13	Kerbnägel zum Befestigen des Firmenschildes	K(922010)	NST 1071/3 X 314	2		0,02	3
<u>b) Läufer</u>								
3	14-17	Läufer mit Kugellagern, ohne deren äußere Lauf- ringe, vollst.	K(922015)	ZMA 38/1 Z	1		17,75	3

Tafel Nr.	Bild Nr.	Benennung	Anforderungszeichen	Fertigungsunterlagen	Stück je Gruppe	Ausführung	Einzelpreis
<u>Noch: I. Magnetzündler</u>							
<u>Noch: b) Läufer</u>							
3	15	Ringschulterlager, vollst. auf der Antriebsseite	(+)	NKL 4/13 Z (E 13 DIN 615)	1		1,30
3	16	Ringschulterlager, vollst. auf der Verteilerseite	(+)	NKL 4/8 Z (E 8 DIN 615)	1		1,15
3	17	Ausgleichscheibe 0,1 mm	K(922016)	WMS 100/40 X	1		0,02
3	17	Ausgleichscheibe 0,05 mm	K(922017)	WMS 100/41 X	1		0,02
<u>a) Flanschlager</u>							
3	18-21 23-26	Flanschlager mit äußerem Kugellagerlauftring, vollst.	K(922018)	ZLG 4/91 Z	1		9,30
3	19	Außenring- Ringschulter- lager	(+)	NAR 4/15 X (E 15 DIN 615)	1		0,70
3	20	Dichtscheibe	K(922019)	WNS 414/7 X	1		0,06
3	21	Federscheibe	K(922020)	WMS 544/1 X	1		0,06
3	22	Bremskohle (Massekohle)	K(922021)	ZNF 24/1 Z	1		0,48
3	23	Platte mit Feder zur Bremskohle	K(922022)	ZPT 313/1 Z	1		0,35
3	24	Schraube zum Befestigen der Platte	(+)	NSR 5261/9X314 (AM 3,5X6DIN84)	2		0,02
3	25	Sicherungsscheibe	K(920115)	NMS 407/1 X	2		0,01
3	26	Filzstreifen zum Flanschlager	K(922023)	WNT 415/6 X	4		0,02
3	27	Zylinderschraube zum Befestigen des Flanschlagere	K(922024)	WSR 413/22X314	2		0,02
3	28	Sechskantschraube zum Befestigen des Flanschlagere	K(922025)	WSR 404/32 X 314	2		0,16
3	29	Sicherungsscheibe dazu	K(920138)	NMS 410/1 X	4		0,01

Tafel Nr.	Bild Nr.	Benennung	Anforderungszeichen	Fertigungsunterlagen	Stück je Gruppe	Ausführung	Einzelpreis
<u>Noch: I. Magnetzünder</u>							
<u>Noch: d) Selbstversteller</u>							
3	46	Scheibenfeder (Woodruffkeil)	auf der (+)	NKE 4/3 X (3x5 DIN 304)	1		0,04
3	47	Sicherungsscheibe	achse (+)	NMS 419/1 X (B 10,5 DIN127)	1		0,02
3	48	Sechskantmutter	Selbstverstellers (+)	NMU 48/2 X 314 (M 10 DIN 934)	1		0,04
<u>e) Teile auf der Achse des Selbstverstellers</u>							
3	49	Ringschulterlager, klein vollst.	(+)	NKL 4/15 Z (E 15 DIN 615)	1		1,45
3	50	Ringschulterlager, groß vollst.	(+)	NKL 4/19 Z (E 19 DIN 615)	1		1,62
3	51	Distanzbuchse	zwischen den Kugellagern	K(922045)	ZMB 33/1 X	1	0,80
3	52	Druckscheibe		K(922046)	WMS 403/7 X	1	0,10
3	53	Springring		K(922047)	NMR 11/8 X	1	0,02
3	54	Ausgleichscheibe unter dem Kugellager 0,05 mm		K(920199)	WMS 34/1 X	n.Bed.	0,03
3	54	Ausgleichscheibe unter dem Kugellager 0,1 mm		K(920200)	WMS 34/2 X	"	0,02
3	55	Verschlußdeckel		K(922048)	ZDE 137/1 X	1	2,10
3	56	Zylinderschraube	zum Befestigen des Deckels	K(922049)	WSR 406/8X314	3	0,22
3	57	Unterlegscheibe		K(922050)	WMS 2055/10 X	3	0,06
<u>f) Anker</u>							
4	58	Anker, vollst.		K(922055)	ZAN 33/1 Z	1	12,40
4	59	Schraube mit Scheibe zum Befestigen des Ankers		K(922056)	WSR 413/16 Z	2	0,11

Tafel Nr.	Bld Nr.	Benennung	Anforderungszeichen	Fertigungsunterlagen	Stück je Gruppe	Ausführung	Einzelpreis	Tafel Nr.
		<u>Noch: I. Magnetzünder</u>						
		<u>Noch: f) Anker</u>						
4	60	Verbindungskabel vom Anker zum Kondensator	K(922057)	ZEA 17/1 Z	1		0,29	4
		<u>g) Stromabnehmer</u>						
4	61-63	Stromabnehmer mit Schleifkontakt, vollst.	K(922060)	ZSA 34/1 Z	1		4,05	4
4	62	Schleifkontakt	K(922061)	ZSK 10/1 X	1		0,07	4
4	63	Schraubenfeder	K(922062)	ZSF 14/2 X	1		0,02	4
4	64	Schraube zum Befestigen des Stromabnehmers	K(922063)	NSR 5263/13X314	1		0,02	4
4	65	Sicherungsscheibe dazu	K(920293)	NMS 409/1 X	1		0,02	4
		<u>h) Gehäusedeckel</u>						
4	66-67	Gehäusedeckel, vollst.	K(922065)	ZDE 138 Z 92 Z	1		5,10	4
4	67	Dichtstreifen zum Gehäusedeckel, (ca. 334 lang)	K(926025)	NSC 3/2,3 V19	n.Bed.			4
4	68	Schraube zum Befestigen des Gehäusedeckels	(+)	NSR 5252/22X314 (EM 4x15 DIN84)	4		0,02	4
4	69	Sicherungsscheibe dazu	K(920037)	NMS 408/1 X	4		0,01	4

Tafel Nr.	Bild Nr.	Benennung	Anforderungszeichen	Fertigungsunterlagen	Stück je Gruppe	Ausführung	Einzelpreis
<u>Nech: I. M a g n e t z ü n d e r</u>							
<u>j) Unterbrecher</u>							
4	70-90	Unterbrecher mit Wolfram-Kontakten und Kondensator, vollst.	K(922067)	ZUB 39 Z 2 Z	1		6,20
4	71	Kontaktträger mit Kontakt (Wolfram)	K(922068)	ZKT 59/91 Z	1		0,45
4	72	Exzenterbolzen zum Verstellen des Kontaktträgers	K(920104)	WBO 277/1 X	1		0,15
4	73	Schraube zum Befestigen des Kontaktträgers	K(920103)	WSR 183/2 X 823	1		0,04
4	74	Unterbrecherhebel mit Kontakt (Wolfram)	K(922069)	ZUH 8/12 Z	1		1,20
4	75	Isolierscheibe auf dem Unterbrecherhebel	K(920106)	WNS 115/14 X	1		0,01
4	76	Ausgleichscheibe zum Unterbrecherhebel 0,2mm	K(920107)	WMS 100/8 X	1		0,01
4	76	Ausgleichscheibe zum Unterbrecherhebel 0,3mm	K(920108)	WMS 100/9 X	1		0,01
4	76	Ausgleichscheibe zum Unterbrecherhebel 0,1mm	K(920109)	WMS 100/15 X	1		0,01
4	77	Splint zum Sichern des Unterbrecherhebels	(+)	NSP 4/31X314 (2XB DIN 94)	1		0,01
4	78	Schraube zum Befestigen der Zugfeder	K(920110)	WSR 265/1 X 823	1		0,07
4	79	Isolierplatte groß, außen	K(920111)	ZPT 145/2 X	1		0,01
4	80	Isolierplatte groß, innen	K(920112)	ZPT 260/2 X	1		0,01
4	81	Isolierplatte klein 0,8 mm	K(920113)	ZPT 144/1 X	1		0,01
4	82	Isolierplatte klein 1 mm	K(922071)	ZPT 144/3 X	1		0,01
4	83	Verstärkungsfeder für die Zugfeder	K(922072)	ZBF 8/3 X	1		0,07

Tafel Nr.	Bild Nr.	Benennung	Anforderungszeichen	Fertigungsunterlagen	Stück je Gruppe	Ausführung	Einzelpreis
<u>Noch: I. Magnetzünder</u>							
<u>Noch: j) Unterbrecher</u>							
4	84	Anschlagwinkel	zur	K(920114)	WMF 63/1X 823	1	0,02
4	85	Sicherungsscheibe	Schraube zum Befestigen	K(920115)	NMS 407/1 X	1	0,01
4	86	Sechskantmutter	festigen der Zugfeder	(+)	NMU 39/2 X 823 (M 3,5 DIN 934)	1	0,04
4	87	Klemmschraube im Anschlußbolzen		K(920117)	NSR 5295/2 Z	1	0,10
4	88	Kondensator zum Unterbrecher		K(922073)	ZKO 32/21 Z	1	1,30
4	89	Schraube zum Befestigen des Kondensators		K(922074)	NSR 5253/7 X 314	1	0,02
4	90	Sicherungsscheibe dazu		K(920293)	NMS 409/1 X	1	0,02
4	91	Schraube zum Befestigen des Unterbrechers		(+)	NSR 5252/17X823 (AM 4x10 DIN84)	3	0,02
4	92	Unterlegscheibe dazu		K(922075)	NMS 8/1 X 823	3	0,02
4	93	Sicherungsscheibe dazu		K(920037)	NMS 408/1 X	3	0,01
4	94	Apparatschlüssel		K(920273)	ZAS 1/1 Z	1	0,15
<u>k) Nocken</u>							
4	95	Nocken, vollst.		K(922080)	ZNC 67/1 Z	1	3,95
4	96	Linsensenkschraube zum Befestigen des Nockens		K(922081)	WSR 412/40 X	1	0,15
<u>l) Verteilerstecker</u>							
4	97	Verteilerstecker, vollst.		K(922082)	ZVT 43/1 Z	1	2,15
4	98	Schraube zum Befestigen des Verteilersteckers		(+)	NSR 5252/17X823 (AM 4x10 DIN84)	1	0,02

Tafel Nr.	Bild Nr.	Benennung	Anforderungszeichen	Fertigungsunterlagen	Stück je Gruppe	Ausführung	Einzelpreis
<u>Noch: I. Magnetzünder</u>							
<u>Noch: 1) Verteilerstecker</u>							
4	99	Zahnscheibe dazu (+)		NMS 605/1 X (B4,3 Hgn 14509)	1		0,02
<u>m) Verteilerscheibe</u>							
4	100-106	Verteilerscheibe mit Spitzschrauben, vollst.	K(922084)	ZVS 66/2 Z	1		10,55
4	101	Schleifkohle mit Feder in der Verteilerscheibe	K(922085)	NSK 2/1 Z	1		0,15
4	102	Spitzschraube in der Verteilerscheibe zum Befestigen der Kabel	K(922086)	WSR 82/2 X 823	6		0,04
4	103	Sicherungsscheibe	K(922087)	WMS 19/2 X	6		0,01
4	104	Federkontakt (Blattfeder) in der Verteilerscheibe	K(922088)	ZSK 9/1 X	1		0,06
4	105	Schraube zum Befestigen des Federkontakts	K(922089)	NSR 5251/21X 314	1		0,02
4	106	Sicherungsscheibe dazu	K(920115)	NMS 407/1 X	1		0,01
4	107	Sechskantschraube zum Befestigen der Verteilerscheibe	K(922090)	WSR 413/3 X314	2		0,21
4	108	Sicherungsscheibe dazu	K(920037)	NMS 408/1 X	2		0,01
<u>n) Entstördeckel</u>							
4	109u. 112	Entstördeckel, vollst.	K(922091)	ZDE 146 Z 92 Z	1		6,20
4	110	Sechskantschraube	K(922092)	WSR 404/33X314	2		0,15
4	111	Sicherungsscheibe dazu	K(920037)	NMS 408/1 X	2		0,01
4	112	Dichtstreifen zum Entstördeckel (ca. 334 lg.)	K(926025)	NSC 3/2, 3V 19	n.Bed.		

Tafel Nr.	Bild Nr.	Benennung	Anforderungs- zeichen	Fertigungsunterlagen	Stück je Gruppe	Ausführung	Einzel- preis
		<u>Noch: I. Magnetzünder</u>					
		<u>Noch: n) Entstördeckel</u>					
4	113- 114	Klemmschelle mit Schraube	K(920062)	ZBE 104/28 Z	1		0,15
4	114	Schraube dazu	(+)	NSR 5250/17X823 (EM 3x10 DIN84)	1		0,02

Tafel
Nr.

5

5

5

5

5

5

5

5

5

5

5

Einzel- preis	Tafel Nr.	Bild Nr.	Benennung	Anforderungs- zeichen	Fertigungsunterlagen	Stück je Gruppe	Ausführung	Einzel- preis
	<u>II. Lichtmaschine</u>							
	(Vor Bestellung Type genauestens beachten)							
	<u>1.) Lichtmaschine, vollst.</u>							
5	1		Lichtmaschine, vollst.	K 926103	GTL 600/12/1200/ RS 104	1		273,30
5	1		Lichtmaschine, vollst.	K 926104	GTLN 600/12/ 1200/RS 111	1		273,30
	<p><u>Anmerkung:</u> Wird eine Lichtmaschine GTL 600/12/1200 RS 41 benötigt, so ist die Lichtmaschine K 126103 oder K 926104 mit der Verschlusskapsel K 926121 anzufordern bzw. zu liefern.</p>							
	<p><u>2.) Einzelteile für:</u> GTL 600/12/1200 RS 41; RS 104; GTLN 600/12/1200 RS 111.</p>							
	<u>a.) Polgehäuse</u>							
5	2-5		Polgehäuse mit Pol- schuhen und Erreger- wicklung, vollst.	K(922117)	DGE 79/4 Z	1	RS 41	43,50
5	2-5		Polgehäuse mit Pol- schuhen und Erreger- wicklung	K 926105	DGE 79/8 Z	1	RS 104 RS 111	43,50
5	3		Erregerwicklung	K(920323)	DWC 148/1 Z	1		15,55
5	4		Schraube zum Befestigen des Polschuhes	K(920324)	NSR 4020/29X314	8		0,07
5	5		Paßstift im Polgehäuse	(+)	NST 9/33 X (3 h 8x10DIN7)	2		0,02
5	6		Firmenschild auf dem Polgehäuse	K 926106	WSQ 511/164 X	1	S 41	0,04
5	6		Firmenschild auf dem Polgehäuse	K 926107	WSQ 511/268 X	1	S 104	0,76
5	6		Firmenschild auf dem Polgehäuse	K 926108	WSQ 511/272 X	1	S 111	0,95
5	7		Kerbstift zum Befesti- gen des Schildes	K(922010)	NST 1071/3X 314	4		0,02

Zeichn.-Nr.	Bild-Nr.	Benennung	Anforderungszeichen	Fertigungsunterlagen	Stück je Gruppe	Ausführung	Einzelpreis
<u>Noch: II. Lichtmaschine</u>							
<u>b) Antrieblager</u>							
5	8	Antrieblager ohne Schmierschraube	K(922118)	DLG 251/6 Z	1		6,55
5	9	Schraube zum Befestigen des Antrieblagers	(+)	NSR 5255/29X314 (BM 6x22 DIN84)	6		0,02
5	10	Sicherungsscheibe dazu	(+)	NMS 412/1 X (B 6, 4 DIN 127)	6		0,02
5	11	Deckscheibe am Antrieblager	K(922119)	BMS 49/5 X 823	1		3,95
5	12	Dichtscheibe zur Deckscheibe (Filzscheibe)	K(920328)	WNS 514/27 X	1		0,22
5	12	Dichtscheibe zur Deckscheibe (Papierscheibe)	K(922119/1)	WNS 550/13 X	1		0,02
5	13	Schraube zum Befestigen der Deckscheibe	K(920329)	NSR 5197/38X314	4		0,02
5	14	Stiftschraube zum Verschließen des Schmierloches	K(920330)	WSR 711/2 X	1		0,32
5	15	Schleifkohle (Masse) im Antrieblager	K(922120)	DSK 61/4 Z	2		0,70
5	16	Schraubenfeder im Antrieblager	K(922121)	DSF 14/1 X	2		0,16
5	17	Schraube zum Befestigen der Schleifkohle	K 926111	NSR 5261/6X314	2		0,04
5	18	Sicherungsscheibe dazu	K(920115)	NMS 407/1 X	2		0,01
<u>c) Kollektorlager</u>							
5	19-40	Kollektorlager mit Bürstenhalter, vollst.	K(922125)	DLG 256/7 Z	1		17,25
5	20	Kollektorlager allein	K(922126)	DLG 252/5 Z	1		12,40
5	21-22	Bürstenhalter ohne Kohlebürsten, vollst.	K(920336)	DSA 66/1 Z	4		0,85
5	22	Druckfeder für die Kohlebürste	K(920337)	WSF 662/1 X	4		0,22

Tafel Nr.	Bild Nr.	Benennung	Anforderungs- zeichen	Fertigungsunterlagen	Stück je Gruppe	Ausführung	Einzel- preis
<u>Noch: II. Lichtmaschine</u>							
<u>Noch: c) Kollektorlager</u>							
5	23	Kohlebürste	K(920338)	DSK 52/1 Z	4		1,25
5	24	Schraube zum Befestigen der Kohlebürsten und Verbindungsschiene	(+)	NSR 5255/17X823 (AM 6x10 DIN84)	7		0,02
5	25	Sicherungsscheibe dazu	(+)	NMS 412/1 X (B6,4 DIN 127)	4		0,02
5	26	Unterlegscheibe dazu	K(920339)	WMS 2157/8 X	4		0,03
5	27	Verbindungs- schiene	} für die Bürsten- halter	K(920340)	WEA 926/1 Z	1	0,45
5	28	Verbindungs- schiene		K(920341)	WEA 926/2 Z	1	0,45
5	29	Isolierplatte zum Bürstenhalter	K(920342)	DPT 255/1 X	4		0,08
5	30	Schraube zum Befestigen des Bürstenhalters	(+)	NSR 5255/25X314 (AM 6x18 DIN84)	8		0,04
5	31	Isolierbuchse dazu	K(920343)	WNB 578/31 X	8		0,02
5	32	Isolierscheibe dazu	K(920344)	NNS 101/8 X	8		0,02
5	33	Unterlegscheibe dazu	K(920339)	WMS 2157/8 X	8		0,03
5	34	Sicherungsscheibe dazu	(+)	NMS 412/1 X (B6,4 DIN 127)	8		0,02
5	35	Anschlußplatte im Kollektorlager	K(920345)	DPT 250/1 Z	1		0,32
5	36	Schraube zum Be- festigen der Anschluß- platte	(+)	NSR 250/19X 314 (AM 4x12 DIN85)	2		0,03
5	37	Sicherungsscheibe dazu	K(920037)	NMS 408/1 X	2		0,01
5	38	Unterlegscheibe dazu	K(920346)	NMS 8/1 X 314	2		0,02
5	39	Schraube zum Anschlies- sen der Kabel an die Anschlußplatte	(+)	NSR 5254/17X314 (AM 5x10 DIN84)	1		0,02
5	40	Sicherungsscheibe dazu	K(920138)	NMS 410/1 X	1		0,01

Tafel Nr.	Bild Nr.	Benennung	Anforderungszeichen	Fertigungsunterlagen	Stück je Gruppe	Ausführung	Einzelpreis
<u>Noch: II. Lichtmaschine</u>							
<u>Noch: c) Kollektorlager</u>							
5	41	Stiftschraube zum Verschließen des Schmierloches	K(920330)	WSR 711/2 X	1		0,32
5	42	Senkschraube zum Befestigen des Kollektorlagers	K(920333)	WSR 561/34 X 314	4		0,16
5	43	Dichtscheibe zur Deckscheibe (Filzscheibe)	K(920334)	WNS 514/28 X	1		0,22
5	43	Dichtscheibe zur Deckscheibe (Papierscheibe)	K(922131)	WNS 550/14X	1		0,02
5	44	Deckscheibe am Kollektorlager	K(922132)	WMS 773/5 X	1		0,40
5	45	Senkschraube zum Befestigen der Deckscheibe	(+)	NSR 5282/39X314 (BM 4x35 DIN63)	4		0,02
<u>d) Kabelanschluß</u>							
5	46-47	Gehäuse-Unterteil auf dem Kollektorlager	K(922135)	DGE 84 L 92 Z.	1		2,35
5	47	Dichtschnur dazu, 115 m/m lang	K(926025)	NSC 3/2,3V 19	n. Bed.		
5	48	Gehäuse-Oberteil	K(922137)	DGE 84/2 X 304	1		1,95
5	49	Senkschraube zum Befestigen des Gehäuse-Unterteils	K(920356)	NSR 5285/24X314	4		0,02
5	50	Zylinderschraube	(+)	NSR 5252/25X823 (BM 4x18 DIN84)	2		0,02
5	51	Sicherungsscheibe	K(920037)	NMS 408/1 X	2		0,01
5	52	Senkschraube	(+)	NSR 5197/41X823 (BM4x10 DIN 91)	1		0,02
5	53	Zylinderschraube	(+)	NSR 5252/13X823 (AM4x8 DIN84)	1		0,02
5	54	Sicherungsscheibe	K(920037)	NMS 408/1 X	1		0,01

Tafel Nr.	Bild Nr.	Benennung	Anforderungszeichen	Fertigungsunterlagen	Stück je Gruppe	Ausführung	Einzelpreis
<u>Noch: II. Lichtmaschine</u>							
<u>Noch: d) Kabelanschluß</u>							
5	55	Isolierbuchse zum Gehäuse-Unter- und Ober- teil	K(920360)	WNB 551/3 X	1		0,60
6	56-57 u.60 -71 u.73- 76	Anschlußplatte mit Kabel, vollst.	K(920361)	DPT 256/1 Z	1		3,30
6	57	Anschlußplatte allein	K(920362)	DPT 256/1 X	1		0,95
6	58	Isolierscheibe unter der Anschlußplatte	K(920371)	WNS 589/1 X	1		0,03
6	59	Senkschraube zum Befestigen der Anschlußplatte	K(920374)	NSR 5284/21X314	1		0,02
6	60	Verbindungskabel mit Anschlußbolzen D + Klemme	K(920363)	WEA 978/1 Z	1		0,48
6	61	Verbindungskabel mit Anschlußbolzen D - Klemme	K(920364)	WEA 978/2 Z	1		0,48
6	62	Verbindungskabel mit Anschlußbolzen DF Klemme	K(920365)	WEA 978/3 Z	1		0,35
6	63	Kabelschuh auf dem Anschlußbolzen (Klemme + und -)	K(920366)	WKS 572/1 X 864	2		0,15
6	64	Kabelschuh auf dem Anschlußbolzen (Klemme DF)	K(920367)	WKS 572/2 X 864	1		0,15
6	65	Sechskantmutter verzinkt zum Befestigen	(+)	NMU 2057/1X823 (BM 8 DIN 439)	2		0,02
6	65	Sechskantmutter Messing des Kabelschuhs	K(920368)	WMU 585/1 X	2		0,04
6	66	Zahnscheibe + und - Klemme	(+)	NMS 630/1 X (A8,4Hgn 14509)	4		0,02
6	67	Unterlegscheibe	(+)	NMS 16/1X 823 (8,4 DIN 433)	2		0,02
6	68	Sechskantmutter verzinkt zum Befestigen des Kabelschuhs DF Klemme	(+)	NMU 42/2 X823 (M 5 DIN 934)	1		0,02

Tafel Nr.	Bild Nr.	Benennung	Anforderungszeichen	Fertigungsunterlagen	Stück je Gruppe	Ausführung	Einzelpreis	Tafel Nr.
<u>Noch: II. Lichtmaschine</u>								
<u>Noch: d.) Kabelanschluß</u>								
6	68	Sechskantmutter Messing	} zum Befestigen des Kabelschuhs DF Klemme	+	NLU 72/2 X (LI 5 DIN 934)	1	0,02	6
6	69	Sicherungsscheibe		K(920138)	NLS 410/1 X	2	0,01	6
6	70	Unterlegscheibe		K(920370)	WLS 100/22 X	1	0,01	6
6	71	Unterlegplatte zur + und - Klemme	K(924205)	DPT 318/1 X	2	0,02		
6	72	Entstörhülse	K(920374)	DMH 10/1 Z 823	1	1,50	6	
6	73	Verbindungsschiene (Masse)	K(920375)	WEA 791/3 X 864	1	0,02	6	
6	74	Sechskantschraube in der Anschlußplatte	K(920373)	WSR 720/2 X864	1	0,25	6	
6	75	Zylinderschraube	(+)	NSR 5252/13X314 (AM 4x8 DIN 84)	1	0,02		
6	76	Sicherungsscheibe dazu	K(920037)	NLS 408/1 X	1	0,01		
6	77-78	Klemmschelle mit Schraube für 6 ² Kabel	K(920409)	ZBE 104/34 Z	1	0,16	6	
6	77-78	Klemmschelle mit Schraube für 16 ² Kabel	K(920410)	ZBE 104/31 Z	2	0,15	6	
6	78	Schraube dazu	(+)	NSR 5252/19X823 (AM 4x12 DIN84)	3	0,02	6	
<u>e) Anker</u>								
6	79-83 u. 85-86	Anker mit Kugellager und Deckscheibe ,vollst	K(922145)	DAN 93/7 Z	1	93,15	6	
6	80	Ring-Rillenlager	} auf der Antriebsseite	(+)	NRL 20/30Z (G 206 DIN 625)	1	2,45	6
6	81	Deckscheibe m. Dichtscheibe		K(920386)	DMS 43/1 Z	1	2,00	6
6	82	Haltering		K(920387)	DLR 17/1 X	1	0,45	6

Tafel Nr.	Bild Nr.	Benennung	Anforderungszeichen	Fertigungsunterlagen	Stück je Gruppe	Ausführung	Einzelpreis
<u>Noch: II. Lichtmaschine</u>							
<u>Noch: e) Anker</u>							
6	83	Springring	auf der	K(920388)	WMR 602/2 X	1	0,10
6	84	Rundmutter	Antriebsseite	K(922146)	DMU 5/2 Z	1	4,15
6	85	Ring-Rillenlager	auf der Kollektor-	(+)	NKL 20/25 Z (6205 DIN 625)	1	2,05
6	86	Deckschibe mit Dichtscheibe	seite	K(920390)	DMS 44/1 Z	1	1,75
6	87	Woodruffkeil	auf der	(+)	NKE 6/3 X (5x7,5 DIN 304)	1	0,07
6	88	Sicherungsscheibe	Ankerachse	K(920391)	WMS 595/1 X	1	0,03
6	89	Sechskantmutter		K(922147)	WMU 535/2X 823	1	0,60
<u>f) Lüfter</u>							
6	90-93	Lüfter mit Kupplungsteil, vollst.		K 926116	DL5 10/9 Z	1	11,80
6	91	Kupplungsteil im Lüfter		K 926117	DKH 34/3 Z	1	6,00
6	92	Schraube zum Befestigen des Kupplungsteils am Lüfter		K 926118	NSR 5250/11X314	6	
6	93	Sicherungsscheibe dazu		K(920037)	NMS 408/1 X	6	0,01
6	94	Sechskantmutter	zum Befestigen des Lüfters	K(924206)	WMU 535/2X314	1	0,60
6	95	Sicherungsscheibe		K(920391)	WMS 595/1 X	1	0,03
6	96	Woodruffkeil		(+)	NKE 6/3 X (5x7,5 DIN 304)	1	0,07
6	97	Schleifkohle (Masse) im Kuppelteil d. Lüfters		K(922120)	DSK 61/4 Z	2	0,70

Tafel Nr.	Bild Nr.	Benennung	Anforderungszeichen	Fertigungsunterlagen	Stück je Gruppe	Ausführung	Einzelpreis
<u>Noch: II. Lichtmaschine</u>							
<u>Noch: f) Lüfter</u>							
6	98	Schraubenfeder im Kup- pelteil des Lüfters	K(922121)	DSF 14/1 X	2		0,16
6	99	Schraube zum Befestigen der Schleifkohle	K(922123)	NSR 5251/6X314	2		0,02
6	100	Sicherungsscheibe dazu	K(920115)	NMS 407/1 X	2		0,01
<u>g) Verschlusskapsel</u>							
6	101	Verschlusskapsel	K 926121	DMK 52/28 Z 823	1	RS 41	6,20
6	101	Verschlusskapsel	K 126122	DMK 52/22 Z 823	1	RS 104	6,20
6	101	Verschlusskapsel	K 926123	DMK 52/23 Z 823	1	RS 111	6,20
6	102	Schraube zum Befestigen der Verschlusskapsel	(+)	NSR 5254/17X314 (AM 5x10 DIN84)	8		0,02
6	103	Sicherungsscheibe dazu	K(920138)	NMS 410/1 X	8		0,01
6	104	Schutzdeckel auf dem Lüfterstutzen	K(922157)	DDE 48/1 Z 823	1		0,85
6	105	Schraube zum Befestigen des Schutzdeckels	(+)	NSR 5252/13X314 (AM 4x8 DIN 84)	3		0,02
6	106	Sicherungsscheibe dazu	K(920037)	NMS 408/1 X	3		0,01
<u>h) Reglerschalter</u>							
6	107- 139	Reglerschalter, vollst.	K(920395)	SSM 41/12 Z	1		65,55
6	108	Reglerschalter allein	K(920396)	SSM 40/6 Z	1		24,85
6	109	Zylinder- schraube 18 m/m lg. } zum Be- festigen des Reg- lerschal- ters auf der Grund- platte	(+)	NSR 5255/25X314 (AM 6x18 DIN84)	2		0,04
6	110	Zylinder- schraube 22 m/m lg. }	(+)	NSR 5255/29X823 (BM 6x22 DIN 84)	2		0,02

Einzel- preis	Tafel Nr.	Bild Nr.	Benennung	Anforderungs- zeichen	Fertigungsunterlagen	Stück je Gruppe	Ausführung	Einzel- preis
			<u>Noch: II. Lichtmaschine</u>					
			<u>Noch: h) Reglerschalter</u>					
,16	6	111	Sicherungsscheibe	zum (+)	NMS 412/1 X (B6,4 DIN 127)	4		0,02
,02	6	112	Unterlegscheibe	Befestigen des	K(920397) NMS 12/1 X 823	4		0,02
,01	6	113	Isolierbuchse klein	Reglerschalters	K(924209) WNB 578/69 X	2		0,02
	6	113	Isolierbuchse groß	auf der Grund-	K(920398) WNB 578/68 X	1		0,04
,20	6	113	Distanzbuchse	platte	K(924210) WNB 576/3X 864	1		0,08
,20	6	114	Stiftschraube (Klemme 51 B+, 31 B-, D-, D+)		K(920399) NSR 5297/1 Z	4		0,10
,20	6	115	Stiftschraube (Klemme 61, DF)		K(920117) NSR 5295/2 Z	2		0,10
,02	6	116	Sicherung 60 Amp.		K(920400) WSG 512/3 X 863	1		0,08
,01	6	117	Kondensator mit Befestigungsschelle, Kabellg. ca. 165 mm		K(920401) ZKO 34/16 Z	1		1,10
,85	6	118	Kondensator mit Befestigungsschelle, Kabellänge ca. 40 mm		K(920402) ZKO 34/17 Z	1		1,10
,02	6	119	Kondensator mit Befestigungsschelle, Kabellänge ca. 120 mm		K(920403) ZKO 34/18 Z	1		1,10
,01	6	120	Befestigungsschelle für Kondensatorkabel		K(920404) DBE 31/1 X 314	3		0,03
,55	6	121	Schraube dazu		K(922161) NSR 5251/15X314	5		0,01
,85	6	122	Sicherungsscheibe dazu		K(920115) NMS 407/1 X	5		0,01
,04	6	123	Schraube		K(922162) NSR 5253/15X314	2		0,02
	6	124	Sicherungsscheibe dazu		K(920293) NMS 409/1 X	2		0,02
,02	6	125	Abschirmplatte		K(922163) SMT 1/1 X	1		0,11
	6	126	Schraube zum Befestigen der Abschirmplatte		K(920408) NSR 5264/15X314	4		0,02
	6	127	Sicherungsscheibe dazu		K(920138) NMS 410/1 X	4		0,01

Einzel- preis	Tafel Nr.	Bild Nr.	Benennung	Anforderungs- zeichen	Fertigungsunterlagen	Stück je Gruppe	Nus- führung	Einzel- preis
			<u>III. Anlasser</u>					
			(Vor Bestellung Type genauestens beachten)					
			<u>1.) Anlasser, vollst.</u>					
0,15	7	1	Anlasser, vollst. +)	K 926126	BNG 4/24ARS 178	1		86,95
0,15			+) Gilt als austauschbar für die Anlasser BNG 4/24, AR 9 Z 11 ; ARS 129; ARS 171.					
0,15			<u>2.) Einzelteile für:</u>					
0,02			BNG 4/24 AR 9 Z 11; ARS 129; ARS 171; ARS 178.					
0,02			<u>a.) Polgehäuse</u>					
2,75	7	2-10	Polgehäuse mit Pol- schuhen und Erreger- wicklung, vollst.	K 926128	DGE 99/4 Z	1		13,80
0,10	7	3	Schraube zum Befestigen	K(924305)	NSR 4020/20X314	4		0,05
3,20	7	4	Haupterregerwicklung	K 926129	DWC 98/9 Z	1		1,80
	7	4	Haupterregerwicklung	K 926130	DWC 98/8 Z	1		1,80
0,17	7	5	Hilfserregerwicklung	K 926131	DMC 100/9 Z	1		4,35
0,02	7	6	Haltefeder für 4 Kabel- enden	K(924308)	WBF 545/5X 314	1		0,02
1,60	7	7	Haltefeder für 2 Kabel- enden	K(924309)	WBF 545/1 X 314	1		0,02
3,50	7	8	Paßstift im Polgehäuse	(+)	NST 9/33 X (3 h 8x10 DIN7)	2		0,02
0,02	7	9	Isolierstreifen	K(920506)	WBA 504/394 X	1		0,02
0,01	7	10	Abstützring	K 926132	DMS 53/1 X	1		0,20
			<u>b.) Antrieblager</u>					
	7	11-17	Antrieblager mit Lager- buchse und Ölschraube, vollst.	K 926136	DLG 275/1 Z	1		8,30
	7	12	Lagerbuchse im Antrieb- lager	K 926137	DMB 50 L 1 Z	1		1,75
	7	13	Zylinderstift für die Lagerbuchse	+	NST 13/33 X (5 h8x10 DIN 7)	1		0,02

Tafel Nr.	Bild Nr.	Benennung	Anforderungszeichen	Fertigungsunterlagen	Stück je Gruppe	Ausführung	Einzelpreis	Tafel Nr.	Bild Nr.
		<u>Noch: III. A n l a s s e r</u>							
		<u>Noch: b.) Antrieblager</u>							
7	14	Schnur (Ca.180 mm lang)	K(920514)	WSC 506/2 G	n.Bed.		0,03	7	24
7	15	Schmierstreifen 12 mm breit	K(920515)	WNT 504/3 X	1		0,02		
7	15	Schmierstreifen 14 mm breit	K(920516)	WNT 504/5 X	1		0,02		
7	16	Schraubenfeder zum Schmierstreifen	K(920517)	WSF 576/1 X	1		0,03		
7	17	Ölschraube	K(924313)	WSR 608/3 X	1		0,04		
		Verschlußdeckel zum Antrieblager	K 926138	DDE 60/1 X 314	1				
		Senkschraube zum Befestigen des Verschlußdeckels	K 926139	NSR 5281/1X 314	4				
		Anschlagring	K 926140	WMR 562/7 X	1				
		Schraubenfeder zum Anschlagring	K 926141	WSF 682/3 X	1				
		<u>c) Kollektorlager</u>							
7	18-48	Kollektorlager mit Bürstenhaltern	K 926145	DLG 277/2 Z	1	R 9 Z11	24,85	7	25
7	18-52	Kollektorlager mit Bürstenhaltern	K 926146	DLG 277/8 Z	1	RS 129	27,95	7	26
7	18	Kollektorlager allein mit Bürstenhaltern	K 926147	DLG 379/2 Z	1	RS 171 RS 178		7	27
7	19	Kollektorlager allein mit Lagerbolzen	K 926148	DLG 277/2 y10	1	R 9 Z11	11,20	7	28
7	19	Kollektorlager allein mit Lagerbolzen	K 926149	DLG 277/5 Y 10	1	RS 129	11,20	7	29
7	19	Kollektorlager allein mit Lagerbolzen	K 926150	DLG 379/1 Y 10	1	RS 171 RS 178		7	30
7	20	Lagerbolzen im Kollektorlager	K(920523)	WBO 710/4 Z	1		2,80	7	31
7	21	Senkschraube zum Befestigen des Lagerbolzens		NSR 5272/17X314 (A 4 x10 DIN 63)	3		0,02	7	32
7	22	Anschlagscheibe	K(920525)	WNS 535/1 X	1		0,03	7	33
7	23	Schraube zum Befestigen des Antrieb- und Kollektorlagers	K 926151	WSR 561/29X314	4		0,16	7	34
		Dichtscheibe zur Schraube	K(920438)	WMS 617/1 X	4	RS 178		7	35

Einzel- preis	Tafel Nr.	Bild Nr.	Benennung	Anforderungs- zeichen	Fertigungsunterlagen	Stück je Gruppe	Aus- führung	Einzel- preis
			<u>Noch: III. A n l a s s e r</u>					
			<u>Noch: c.) Kollektorlager</u>					
0,03 0,02	7	24	Anschlußbolzen mit Ver- bindungsschiene (Klemme 31)	K 926152	WEA 847/2 Z 864	1	R 9211 RS 129	0,95
0,02			Anschlußschraube (Klemme 50)	K 926153	WSR 661/1X 864	1	RS 171 RS 178	
0,03			Unterlegscheibe unter der Anschlußschraube	K(920535)	NMS 12/2 X 314	2	RS 171 RS 178	
0,04			Isolier- scheibe	K(920344)	NMS 101/8 X	2	RS 171 RS 178	
			Isolier- buchse	K 926154	WNB 578/36 X	1	RS 171 RS 178	
			Sechskantmutter (verzinkt)	K 926155	NMU 2056/1X 823	1	RS 171 RS 178	
			Sechskantmutter (schwarz)	K 926156	NMU 44/2 X 314	1	RS 171 RS 178	
	7	25	Anschlußbolzen mit Ver- bindungsschiene (Klemme 30)	K 926157	WEA 803/4 Z	1	R 9 Z11 RS 129	0,60
0,85 0,95			Anschlußbolzen mit Verbindungsschiene (Klem- me 30 a)	K 926158	DEA 33/1 Z	1	RS 171 RS 178	0,07
	7	26	Isolierplatte	K 926159	DPT 218/3 X	2		0,07
	7	27	Unterlegplatte	K 926160	DPT 75/2 X	2		0,02
	7	28	Isolierbuchse	K 926161	WNB 578/40 X	2		0,02
20'	7	29	Sechskantmutter me 30,	(+)	NMU 48/2 X 314 (M 10 DIN 934)	2		0,04
20	7	29	Sechskantmutter (verzinkt) 30a und 31	(+)	NMU 48/2 X 823 (M 10 DIN 934)	2		0,04
	7	30	Sicherungsscheibedazu	(+)	NMS 419/1 X (B 10,5 DIN 127)	4		0,02
80	7	31	Abstandering	K 926162	WMR 618/2 X 314	2		0,25
02	7		Isolierscheibe	K(920532)	NNS 101/10 X	2	RS 171 RS 178	
03	7	32	Isolierbuchse, Klemmen 30 und 31	K 926163	WNB 540/8 X	2		0,07
16	7	33	Anschlußbolzen (Klemme 50)	K 926164	WBO 766/2 X	1	R 9 Z11	0,16
	7	33	Anschlußbolzen (Klemme 16,50)	K 926165	WBO 766/4 X	2	RS 129	0,16

Tafel Nr.	Bild Nr.	Benennung	Anforderungszeichen	Fertigungsunterlagen	Stück je Gruppe	Ausführung	Einzelpreis
<u>Noch: III. A n l a s s e r</u>							
<u>Noch: c.) Kollektorlager</u>							
7	34	Klemmschraube im Anschlußbolzen (Klemme 16 und 50)	K(920117)	NSR 5295/2 Z	2	R 9 Z11 RS 129	0,10
7	35	Isolierbuchse	K 926166	WNB 578/15	1	R 9 Z11 RS 129	0,02
7	36	Isolierplatte zum Kollektorlager, 0,2 mm	K 926167	DPT 228/1 X	1	R 9 Z11	0,06
7	37	Isolierplatte zum Kollektorlager 0,2 mm	K 926168	DPT 228/3 X	1	RS 129	0,10
7	38	Isolierplatte zum Kollektorlager 0,3 mm	K 926169	DPT 228/2 X	1	R 9 Z11	0,05
7	39	Isolierplatte zum Kollektorlager 0,3 mm	K 926170	DPT 228/4 X	1	RS 129	0,07
7	40-44	Bürstenhalter, vollst. mit Kohlebürsten	K 926171	DSA 25/3 Z	1	R 9 Z11 RS 129	6,55
7	40-44	Bürstenhalter, vollst. mit Kohlebürsten	K 926172	DSA 25/5 Z	1	RS 171 RS 178	
7	41	Kohlebürsten	K 926173	DSK 38/2 Z	4		0,95
7	42	Druckfeder zu den Kohlebürsten	K(920538)	WBF 548/1 X	4		0,07
7	43	Schraube zum Befestigen der Kohlebürsten	(+)	NSR 5254/17X823 (AM 5x10 DIN 84)	4		0,02
7	44	Sicherungsscheibe dazu	K(920138)	NMS 410/1 X	4		0,01
7	44	Unterlegscheibe dazu	K(922270)	WMS 519/154X823	4		0,03
7	45	Schraube zum Befestigen der	(+)	NSR 284/22 X823 (AM 6x15 DIN 85)	3		0,04
7	46	Sicherungsscheibe Bürstenhalter	K 926174	NMS 412/1 X	3		0,02
7	47	Verbindungsschiene	K 926175	DEA 39 L 1 Z	1	R 9 Z11 RS 129	0,48
7	48	Paßstift im Kollektorlager	K 926176	NST 183/25 X	2		0,02
7	49	Sechskantmutter zum Anschlußbolzen (Klemme 16 und 50)	(+)	NMU 39/2 X 823 (M 3,5 DIN 934)	2	RS 129	0,04
7	50	Sicherungsscheibe dazu	K(920115)	NMS 407/1 X	2	RS 129	0,01
7	51	Unterlegscheibe zum Anschlußbolzen (Klemme 16 und 50)	K(924481)	NMS 7/1 X 823	2	RS 129	0,01

Tafel Nr.	Bild Nr.
7	52
7	53
7	54
7	55-63 u.67
7	56-60
7	57
7	58
7	59
7	60
7	61
7	62
7	63
7	64
7	65
7	66
7	67

Tafel-Nr.	Bild-Nr.	Benennung	Anforderungszeichen	Fertigungsunterlagen	Stück je Gruppe	Ausführung	Einzelpreis
<u>Noch: III. Anl as s e r</u>							
<u>Noch: c.) Kollektorlager</u>							
7	52	Isolierplatte zum Anschlußbolzen (Klemme 16 und 50)	K 926177	DPT 220/3 X	1	RS 129	0,02
7	53	Verbindungskabel	K 926178	WEA 795/3 Z	1		0,22
7	54	Schutzkappe	K(920541)	WNK 500/1 X	2		0,16
<u>d) Anker</u>							
7	55-63 u.67	Anker mit Führungsbolzen Rückzugfeder und Mitnehmerflansch, vollst.	K 926179	DAN 116/93 Z	1		30,35
7	56-60	Führungsbolzen mit Rückzugfeder, vollst.	K 926180	WBO 711/3 Z	1		2,18
7	57	Gewindebuchse	zum K(924319)	WMB 541/1 X	1		0,45
7	58	Ring	Führungs-K(924320)	WMR 545/1 X	1		0,16
7	59	Schraubenfeder	bolzen K 926181	WSF 547/5 X	1		0,25
7	60	Anschlagscheibe	K(924322)	WMS 592/1 X	1		0,07
7	61	Tellerscheibe auf dem Anker	K(920547)	DMS 54/1 X	1		0,60
7	62	Senkschraube zum Befestigen der Tellerscheibe	(+)	NSR 5271/13X314 (AM 3,5x8 DIN63)	3		0,02
7	63	Dichtscheibe zur Tellerscheibe	K(924323)	WNS 514/33 X	1		0,02
7	64	Sechskantmutter	zum Befestigen des Führungsbolzens (+)	NMU 44/2 X 314 (M 6 Kr 751)	1		0,03
7	65	Sicherungs-scheibe	(+)	NMS 412/1 X (B 6,4 DIN 127)	1		0,02
7	66	Unterlegscheibe zum Befestigen des Führungsbolzens	(+)	NMS 12/2 X 314 (6,4 DIN 134)	1		0,02
7	67	Mitnehmerflansch mit Anschlagscheibe	K 926182	DKH 26/2 Z	1		4,15

Tafel Nr.	Bild Nr.	Benennung	Anforderungszeichen	Fertigungsunterlagen	Stück je Gruppe	Ausführung	Einzelpreis	
<u>Noch: III. A n l a s s e r</u>								
<u>e.) Ritzel</u>								
	8	68	Ritzel, 11 Zähne Modul 3	K 926183	DZR 71/10 Z	1	R 9 Z11 RS 129 RS 171 RS 178	9,30
	8	68	Ritzel, 11 Zähne Modul 3	K 926184	DZR 71/24 Z	1		
	8	69	Dichtring	K(920557)	WNR 512/1 X	1		0,04
	8	70	Schraubenfeder	K(924336)	WSF 548/2 X	1		0,10
	8	71	Scheibe	K(924337)	WMS 552/35 X	1		0,03
	8	72	Sechskantmutter	K(920549)	WMU 531/1 X 314	1		0,15
	8	73	Kronenmutter	K(920551)	WMU 529/2 X314	1		0,15
	8	74	Unterlegscheibe	K(920550)	WMS 519/11X 314	1		0,03
	8	75	Splint	K(920552)	WSP 501/1 X	1		0,02
	8	76	Scheibe zum Ritzel	K(920553)	WMS 552/27 X	1		0,06
<u>f.) Lamellenkupplung</u>								
	8	77-87	Lamellenkupplung, vollst.	K 926185	DKG 10/1 Z	1		11,75
	8	78	Mitnehmerflansch mit Anschlagsscheibe	K(926182)	DKH 26/2 Z	1		4,15
	8	79	Federscheibe	K 926185/1	WMS 728/1 X	2		0,45
	8	80	Druckring	K 926185/2	WMR 611/1 X	1		0,55
	8	81	Ausgleichsscheibe	K 926185/3	WMS 729/1 X od. 2X	2		0,04
	8	82	Lamellen (große)	K(920564)	DML 22/1 X	4		0,22
	8	83	Lamellen (kleine)	K(920565)	DML 21/1 X	5		0,16
	8	84	Lamelle (groß)	K 926185/4	DML 106/1, X	1		0,40
	8	85	Springring	K 926185/5	WMR 602/3 X	1		0,40
	8	86	Kuppelteil	K 926185/6	DKH 23/5 Z	1		2,60
	8	87	Schraubenfeder (klein)	K(920563)	WSF 645/1 X	2		0,07
	8	88	Scheibenfeder zum Mitnehmerflansch	K 926185/7	NKE 6/3 X	1		0,07
<u>g.) Magnetschalter D SSM 52/.... Z und SSM 132/.... Z</u>								
Als Ersatz für die Magnetschalter SSM 52/... Z gelten die Magnetschalter SSM 132/... Z K. Nr. 926206, 926206/1 und 926207. Die Schalter sind austauschbar.								

Einzel- preis	Tafel Nr.	Bild Nr.	Benennung	Anforderungs- zeichen	Fertigungsunterlagen	Stück je Gruppe	Aus- führung	Einzel- preis
	<u>Noch: III. A n l a s s e r</u>							
	<u>1.) Einzelteile zu den Magnetschaltern SSM 52/...Z</u>							
	8	90	Sechskant- schraube	+	NSR 4156/44X314 (M 8x15 DIN 931)	2		0,07
	8	91	Sicherungsw- scheibe	(+)	NMS 416/1 X (B 8,5 DIN 127)	2		0,02
	8	92	Schraube zum Anschlies- sen der Klemme 30 und der Erregerwicklung	(+)	NSR 5254/13X823 (AM 5x8 DIN 84)	2		0,02
	8	93	Sicherungsscheibe dazu	K(920138)	NMS 410/1 X	2		0,01
	8	94	Schraube (Klemme 31)	(+)	NSR 5252/9X 823 (AM 4x6 DIN 84)	1		0,02
	8	95	Sicherungsscheibe dazu	K(920037)	NMS 408/1 X	1		0,01
	8	96	Schrauben- feder	K 926186	WSF 601/14 X	1		0,07
	8	97	Isolierscheibe (klein)	K 926187	WNS 533/9 X	1		0,02
	8	98	Isolierscheibe (groß)	K 926188	WNS 533/10 X	1		0,02
	8	99	Isolierscheibe (Ausgleich- scheibe) 0,3 mm	K 926189	WNS 533/11 X	1		0,02
	8	99	Isolierscheibe (Ausgleich- scheibe) 0,2 mm	K 926190	WNS 533/12 X	1		0,02
	8	99	Isolierscheibe (Ausgleich- scheibe) 0,1 mm	K 926191	WNS 533/13 X	1		0,02
	8	100	Verbindungsschiene	K 926192	SEA 99/1 Z	1		0,95
	8	101	Isolierscheibe dazu	K 926193	SNS 13/1 X	1		0,32
	8	102	Führungsbuchse	K 926194	WNB 509/4 Z	1		0,65
	8	103	Isolierscheibe dazu	K(920580)	WNS 597/2 X	1		0,06
	8	104	Scheibe dazu	K 926195	WMS 651/5X 823	1		0,01
	8	105	Blattfeder	K 926196	WBF 576/4 X	1		0,15
	8	106	Rastenhebel	K(920583)	SHE 19/1 X	1		0,21
	8	107	Unterlegplatte dazu	K 926197	SPT 144/2 X	1		0,05

Einzel- preis	Tafel Nr.	Bild Nr.	Benennung	Anforderungs- zeichen	Fertigungsunterlagen	Stück je Gruppe	Mus- führung	Einzel- preis
			<u>Noch: III. A n l a s s e r</u>					
			<u>Noch: 2.) Magnetschalter SSM 132/3 Z/6Z und /11 Z</u>					
0,02	8	124	Schraubenfeder	K(926186)	WSF 601/4 X	1		0,07
	8	125	Isolierscheibe 21 mm Ø	K(926187)	WNS 533/9 X	1		0,02
0,03	8	125	Isolierscheibe 30 mm Ø	K(926188)	WNS 533/10 X	1		0,02
0,55	8	126	Ausgleich- scheibe 0,3 mm stark	K(926189)	WNS 533/11X	n.Bed.		0,02
0,01	8	126	Ausgleich- scheibe 0,2 mm stark	K(926190)	WNS 533/12 X	n.Bed.		0,02
0,04	8	126	Ausgleich- scheibe 0,1 mm stark	K(926191)	WNS 533/13 X	n.Bed.		0,02
0,60	8	127	Verbindungsschiene (Strombrücke)	K(920587)	SEA 200/1 Z 843	1		0,85
0,25	8	128	Führungsbuchse	K 926208	SNB 13 L 5 Z	1	RS 178 RS 9 Z11 RS 171	0,45
0,36	8	128	Führungsbuchse	K 926209	SNB 13/1 Z	1	RS 129	0,65
0,06	8	129	Isolierscheibe	K(920580)	WNS 597/2 X	1		0,06
0,02	8	130	Scheibe	K(920590)	WMS 651/5 X314	1		0,01
0,02	8	131	Blattfeder	K 926210	SBF 84/2 X	1		0,16
0,02	8	132	Rastenhebel	K 926211	SHE 98/1 X	1		0,09
0,02	8	133	Unterlegplatte auf dem Rastenhebel	K(926197)	SPT 144/2 X	1		0,05
0,01	8	134	Sicherungs- scheibe	K 926212	WMS 536/1 X	1		0,02
	8	135	Sechskant- mutter	(+)	NMJ 44/2 X 314 (M 6 Kr 751)	1		0,03
9,95	8	136	Auslösehebel	K(926198)	SHE 20/4 Z	1		0,55
	8	137	Schraubenfeder zum Auslösehebel	K(920585)	WSF 538/3 X	1		0,04
11,80	8	138	Niet zum Befestigen des Auslösehebels	(+)	NNJ 826/14X314 (3x8 DIN 660)	2		0,01

Tafel Nr.	Bild Nr.	Benennung	Anforderungszeichen	Fertigungsunterlagen	Stück je Gruppe	Ausführung	Einzelpreis
<u>Noch: III. A n l a s s e r</u>							
<u>Noch: 2.) Magnetschalter SSM 132/3 Z / 6 Z und /11 Z</u>							
8	139	Zylinderschraube zum Anschließen der Wicklungsenden am Magnetschalter	(+)	NSR 5254/13X823 (AM 5 x8 DIN84)	1		0,02
8	140	Sicherungsscheibe dazu	K(920138)	NMS 410/1 X	1		0,01
8	141	Anschlußwinkel (Stromschiene)	K 926213	SEA 201/1 Z 843	1		0,28
8	142	Verbindungswinkel	K 926214	SEA 202/1 Z 843	1	R 9 Z11	0,25
8	142	Verbindungswinkel	K 926215	SEA 202/3 Z	1	RS 129	0,32
8	143	Isolierplatte unter dem Anschlußwinkel 2mm stark	K 926216	SPT 1097/2 X	1		0,03
8	143	Isolierplatte unter dem Anschlußwinkel 1,5 mm stark	K 926217	SPT 1097 L 6 X	1		0,03
8	143	Isolierplatte unter dem Anschlußwinkel 0,3 mm stark	K 926218	SPT 1097 L 4 X	1		0,03
8	144	Isolierplatte unter dem Verbindungswinkel 2 mm stark	K 926219	SPT 1097/1 X	1		0,03
8	144	Isolierplatte unter dem Verbindungswinkel 1,5 mm stark	K 926220	SPT 1097 L 5 X	1		0,03
8	144	Isolierplatte unter dem Verbindungswinkel 0,3 mm stark	K 926221	SPT 1097/3 X	1		0,03
8	145	Zylinderschraube zum Befestigen der Anschlußwinkel	(+)	NSR 5262/19X314 (AM 4x12 DIN 84)	4		0,02
8	146	Isolierbuchse	K(920604)	WNB 578/79 X	4		0,02
8	147	Isolierscheibe	K(920447)	NBS 101/ 5X	4		0,02
8	148	Unterlegscheibe	K(920346)	NMS 8/1 X 314	4		0,02
8	149	Sicherungsscheibe	K(920037)	NMS 408/1 X	4		0,01
8	150	Sechskantschraube zum Befestigen des Magnetschalters	(+)	NSR 1456/44X314 (M 8x15 DIN931)	2		0,07
8	151	Sicherungsscheibe dazu	(+)	NMS 416/1 X (B 8,5 DIN 127)	2		0,02

Einzel- preis	Tafel Nr.	Bild Nr.	Benennung	Anforderungs- zeichen	Fertigungsunterlagen	Stück je Gruppe	Aus- führung	Einzel- preis
	<u>Noch: III. A n l a s s e r</u>							
	<u>Noch: 2.) Magnetschalter SSM 132/3 Z / 6 Z und / 11 Z</u>							
0,02	8	152	Verbindungsschiene mit Kabelschuh	K 926222	SEA 212/1 Z	1	} nur zu RS 129	0,50
0,01	8	153	Isolierplatte dazu	K 926223	SPT 1092/3 X	1		0,04
0,28	<u>Verschlusskapsel</u>							
0,25	8	154	Verschlusskapsel	K 926225	DMK 58/1 Z	1	R9Z11 RS 129 RS 171	1,95
0,32	8	154	Verschlusskapsel	K 926226	DMK 58/7 Z 404	1	RS 178	
0,03	8	155	Linsensenkschraube zum Befestigen der Ver- schlusskapsel	(+)	NSR 5210/21X314 (AM 6x14 DIN 91)	2		0,02
0,03			Dichtschnur zur Ver- schlusskapsel	K 926227	WRR 527/5 X	1	RS 178	
0,03			Dichtscheibe zur Linsen- senkschraube	K(920438)	WMS 617/1 X	2	RS 178	

Tafel Nr.	Bild Nr.	Benennung	Anforderungszeichen	Fertigungsunterlagen	Stück je Gruppe	Ausführung	Einzelpreis
<u>IV. Wagen-Schwungkraftanlasser</u>							
9	1	Schwungkraftanlasser, vollst.	K 926241	AL/ZMA/R 4	1		490,-
9	2-5	Antrieblager mit Lagerbuchse, vollst.	K(924411)	DLG 314/1 Z	1		12,7
9	3	Stiftschraube im Antrieblager anstelle des Klappölers	K(924412)	WSR 608/1 X	1		0,04
9	4	Schraubenfeder zum Schmierstreifen	K(920517)	WSF 576/1 X	1		0,03
9	5	Schmierstreifen	K(920515)	WNT 504/3 X	2		0,02
9	6	Schraube zum Befestigen des Antrieblagers	K(924413)	NSR 42/25X314	8		0,07
9	7	Sicherungsscheibe dazu	K(920138)	NMS 410/1 X	8		0,01
9	8	Ritzel	K(924414)	DZR 111/1 X	1		8,05
9	9	Paßfeder(Flachkeil) zum Ritzel	(+)	NKE 25/43 X (A 8x5x45 fein DIN 496)	1		0,10
9	10	Sechskantschraube zum Befestigen des Ritzels	K(924415)	WSR 749/1X314	1		0,85
9	11	Sicherungsscheibe dazu	K(924416)	WMS 781/1 X 314	1		0,04
9	12	Deckel	K(924417)	DDE 51/1 X 314	1		0,17
9	13	Dichtung	K(924418)	DNT 2/1 X	1		1,95
8	14	Senkschraube zum Befestigen des Deckels	+	NSR 5284/9X314 (AM 5x6 DIN637)	2		0,02
9	15	Winkelgelenk	K(924420)	DGK 3/1 Z 314	1		1,35
9	16	Befestigungswinkel	K(924421)	DBE 126/1 X314	1		0,11
9	17	Sicherungsscheibe	K(924422)	NMS 416/1 X	1		0,02
9	18	Sechskantmutter	K(924423)	NMU 2057/1X313	1		0,02
<u>Handkurbel</u>							
9	19	Belzen zum Antriebsritzel	K(924424)	DBO 45/1 X	1		0,55
9	20	Splint dazu	K(924425)	NSP 7/2 X 314	1		0,01

Tafel Nr.	Bild Nr.	Benennung	Anforderungs- zeichen	Fertigungsunterlagen	Stück je Gruppe	Ausführung	Einzel- preis
<u>Noch: VI. Schaltkasten</u>							
<u>Noch: b) Anschlußplatte</u>							
11	14-33	Anschlußplatte mit Kontaktfedern und Stiftschrauben vollst.	K 926257	SPT 36/13 Z	1	HA12S27	5,—
11	15	Kontaktfeder für Klemmen 56, 56a, 56b	K(920662)	SSK 90/1 Z	2		0,06
11	16	Verstärkungsfeder dazu	K(920663)	SBF 63/1 X	2		0,02
11	17	Niet zum Befestigen der Kontaktfedern	K(920664)	NNJ 825/19X823	2		0,02
11	18	+ Kontaktfeder für Klemmen 30, 57, 58	K(920665)	+ SSK 94 /1 Z	3		0,04
11	19	Verstärkungsfeder dazu	K(920667)	SBF 62/1 X	3		0,02
11	20	Niet dazu	K(920666)	EF 500	3		0,06
11	21	Unterlegscheibe	K(924481)	NMS 7/1 X 823	8		0,01
11	22	Unterlegplatte	K 926258	SPT 49/1 X 823	2		0,01
11	23	Kontaktfeder für Klemme 50	K 926259	SSK 84/3 Z	1		0,16
11	24	Kontaktfeder für Klemme 15	K 926260	SSK 89/1 Z	1		0,25
11	25	Niet zum Befestigen der Kontaktfedern	(+)	NNJ 825/18X823 (2,6x10 DIN660)	2		0,02
11	26	Lampenfassung	K 926261	SFA 8/1 X 823	1		0,06
11	27	Niet zum Befestigen der Lampenfassung	K 926262	NNJ 865/16X823	1		0,02
11	28	+ Kontaktwinkel für Klemme 30 und 54	K 926263	+ SKT 22/1 Z	1		0,14
11	29	+ Kontaktwinkel für Klemme 15 a	K 926264	+ SKT 21/1 Z	1		0,10
11	30	Niet zum Befestigen der Kontaktwinkel	K 926265	NNJ 866/18X823	2		0,02
11	31	+ Kontaktwinkel für Klemme 50 a	K 926266	+ SKT 15/1 Z	1	HA 12S13	0,25
+ Beim Auswechseln dieser Teile wird Sonder-niet EF 500 benötigt							

Tafel Nr.	Bild Nr.	Benennung	Anforderungszeichen	Fertigungsunterlagen	Stück je Gruppe	Ausführung	Einzelpreis	Tafel Nr.
		<u>Noch: VI. Schaltkasten</u>						
		<u>Noch: b) Anschlußplatte</u>						
11	32	+ Kontaktwinkel für Klemme 50 a	K 926267	+ SKT 15/2 Z	1	HA12S27	0,21	11
11	33	Klemmschraube in den Anschlußbolzen	K(920459)	NSR 4003/18XB23	1		0,02	11
11	34	Schraubenfeder zur Glühlampe	K 926268	WSF 543/1 X	1		0,03	
11	35	Glühlampe 12 Volt	+	NGL 876/1 Z (G12V3WDIN72601)	1		0,35	12
11	36	Schauglasfassung	K 926269	SFA 9/1 X 823	1		0,25	
11	37	Schauglas dazu	K 926270	SGS 1/1 X	1		0,04	
11	38	Tellerscheibe zum Halten des Schauglases	K 926271	WMS 578/2X823	1		0,06	12
11	39	Schloß, vollst.	K 926272	SVR 2/4 Z	1	HA12S13	0,55	12
11	39	Schloß, vollst.	K(920687)	SVR 2/3 Z	1	HA12S27	0,55	12
11	40	Rastenfeder	K(920688)	WBF 561/1 X	1		0,07	12
11	41	Federscheibe	K(920689)	WMS 653/1 X	1		0,03	12
11	42	Nutenscheibe	K(920690)	SMS 44 L 1X302	1		0,10	12
11	43	Sechskantmutter zum Befestigen der Anschlußplatte	(+)	NMU 42/2X314 (M 5 DIN 934)	2		0,02	12
11	44	Unterlegscheibe dazu	K(920691)	NMS 10/1 X 314	2		0,01	12
11	45	Sicherungsscheibe dazu	K(920138)	NMS 410/1 X	2		0,01	12
		+ Beim Auswechseln der Kontaktwinkel wird Sonderniet EF 500 benötigt.						12

Tafel Nr.	Bild Nr.	Benennung	Anforderungs- zeichen	Fertigungsunterlagen	Stück je Gruppe	Ausführung	Einzel- preis
<u>Noch: VI. Schaltkasten</u>							
<u>c) Befestigungsbügel und Schlüssel</u>							
11	46	Befestigungsbügel, vollst.	K 926 273	SBE 15/1 X	1	HA12S27	0,22
11	47	Rändelmutter zum Befestigen des Bügels	K(920693)	WMU 526/1 X 314	2		0,10
11	48	Schlüssel	K(920697)	SAS 3/1 Z 823	1		0,16
<u>2.) Schaltkasten H A W 12/1</u>							
12	1	Schaltkasten, vollst.	K(924451)	H A W 12/1	1		8,30
<u>Einzelteile zu H A W 12/1</u>							
<u>a) Gehäuse</u>							
12	2-5	Schaltergehäuse, vollst.	K(924452)	SGE 108/12	1		0,85
12	3	Unterlegplatte m. Skala	K(924453)	SPT 1041/1 X 454	1		0,20
12	4	Achtkantmutter zum Befestigen des Schaltkastens	K(924454)	WMU 581/4X313	1		0,16
12	5	Schauglasfassung	K(924455)	SMB 32/1 X314	1		0,28
12	6	Drücker mit Schauglas	K(924456)	SHE 90/1 Z	1		0,25
12	7	Kugellampe	(+)	NGL 893/1 Z (HL2V1,5 W DIN 72 601)	1		0,25
12	8	Lampenfassung	K(924457)	SFA 22/1 Z	1		0,25
12	9	Schraubenfeder mit Kontakt für Kugellampe	K(924458)	WSF 554/2 Z	1		0,06
12	10	Schloß	K(924459)	SVR 21/1 Z	1		0,70
12	11	Rastenfeder	K(920688)	WBF 561/1 X	1		0,07
12	12	Federscheibe	K(920689)	WMS 653/1 X	1		0,03
12	13	Nutenscheibe	K(924460)	SMS 44 L 3X302	1		0,15
12	14	Schlüssel	K(924461)	SAS 3/7 Z 823	1		0,16

Tafel Nr.	Bild Nr.	Benennung	Anforderungszeichen	Fertigungsunterlagen	Stück je Gruppe	Ausführung	Einzelpreis	Tafel Nr.
<u>Noch: VI. Schaltkasten</u>								
<u>b) Anschlußplatte</u>								
12	15-50	Anschlußplatte mit Kontaktfedern und Anschlußbolzen, vollst.	K(924466)	SPT 1028 PLZ	1		4,90	12
12	16	Kontaktfeder (Klemme 57 und 58)	K(924467)	SSK 100 P 1 Z	2		0,08	12
12	17	Unterlegscheibe dazu	K(924468)	NMS 6/1 X 823	2		0,01	12
12	18	Kontaktfeder (Klemme 30 und 51)	K(924469)	SSK 100 P 2 Z	1		0,08	12
12	19	Kontaktfeder (für Kontrollampe)	K(924470)	SSK 99 P 1 Z	1		0,08	
12	20	Niet dazu	K(924471)	NNJ 866/12X823	1		0,02	12
12	21	Unterlegscheibe dazu	K(924472)	WMS 519/3X823	1		0,01	12
12	22	Kontaktfeder (Klemme 16)	K(924473)	SSK 102 P 2 Z	1		0,11	
12	23	Unterlegscheibe dazu	K(924468)	NMS 6/1 X 823	1		0,01	
12	24	Kontaktfeder (Klemme 50 c)	K(924474)	SSK 102 P 1 Z	1		0,01	
12	25	Unterlegscheibe dazu	K(924468)	NMS 6/1 X 823	1		0,01	12
12	26	Kontaktfeder (Klemme 56)	K(924475)	SSK 90 P 1 Z	1		0,06	
12	27	Niet dazu	(+)	NNJ 825/8X823 (2,6x5 DIN660)	1		0,02	12
12	38	Kontaktfeder mit Rastenbolzen (Klemme 15/54)	K(924476)	SSK 84 P 2 Z	1		0,18	12
12	29	Niet dazu	(+)	NNJ 825/8X823 (2,6x5 DIN660)	1		0,02	12
12	30	Kontaktfeder mit Rastenbolzen (für Zündschalter)	K(924477)	SBF 78/1 Z	1		0,11	12
12	31	Niet dazu	(+)	NNJ 825/7X823 (2,6x4,5 DIN660)	1		0,02	12
12	32	Anschlußwinkel (Klemme 31)	K(924478)	SEA 62/3 X	1		0,02	

Einzel- preis	Tafel Nr.	Bild Nr.	Benennung	Anforderungs- zeichen	Fertigungsunterlagen	Stück je Gruppe	Ausführung	Einzel- preis
			<u>Noch: VI. Schaltkasten</u>					
			<u>Noch: b) Anschlußplatte</u>					
4,90	12	33	Anschlußbolzen für Klemme 30, 51, u. 56	K(924479)	NBO 314/8X823	3		0,11
	12	34	Anschlußbolzen (Klemme 15/54)	K(924480)	NBO 314/7X 823	1		0,11
0,08	12	35	Stiftschraube dazu	K(920459)	NSR 4003/18X823	4		0,02
0,01	12	36	Unterlegscheibe zum An- schlußbolzen (Klemme 30/51)	K(924481)	NMS 7/1 X 823	2		0,01
0,08	12	37	Anschlußbolzen für Klemme 31, 57, 58, 61, 16 und 50 c	K(924482)	NBO 312/8X823	6		0,03
0,08								
0,02	12	38	Schraube dazu	K(920788)	NSR 5180/13X823	6		0,02
0,01	12	39	Führungsbolzen zur Klemme 61	K(924483)	SBO 55/1 X 823	1		0,06
0,11								
0,01								
0,01			<u>c) Zündschalter</u>					
0,01	12	40	Zündschaltergehäuse, vollst.	K(924484)	SGE 109/2 Z	1		0,55
0,06								
0,02	12	41	Niet	K(924485)	NNJ 866/14X314	1		0,02
	12	42	Unterlegscheibe	K 926276	WMS 400/66X314	1		0,02
0,18	12	43	Anschlußplatte für Zündschalter	K(924487)	SPT 1029/1 Z	1		0,40
0,02	12	44	Schraube dazu	K(921001)	NSR 5178/9X823	2		0,02
	12	45	Isolierplatte dazu	K(924488)	SPT 1030/1 X	1		0,02
0,11	12	46	Gehäusedeckel für Zünd- schalter	K(924489)	SDE 69/1 X 823	1		0,08
	12	47	Bügelfeder dazu	K(924490)	SBF 76/1 X	1		0,04
0,02	12	48-49	Klemmschelle für Ent- störschläuche mit ein- facher Umspannung für Zündschalter	K(920040)	ZBE 104/32 Z	2		0,15

Tafel Nr.	Bild Nr.	Benennung	Anforderungszeichen	Fertigungsunterlagen	Stück je Gruppe	Ausführung	Einzelpreis	Tafel Nr.	Bild Nr.
<u>Noch: VI. Schaltkasten</u>									
<u>Noch: c) Zündschalter</u>									
12	48-49	Klemmschelle, klein für Entstörschläuche mit doppelter Umspannung für Zündschalter	K(920040)	ZBE 104/32 Z	1		0,15	13	1
12	48-49	Klemmschelle, groß für Entstörschläuche mit doppelter Umspannung für Zündschalter	K(920062)	ZBE 104/28 Z	1		0,15	13	2
12	49	Zylinderschraube dazu	(+)	NSR 5250/17X823 (BM 3x10 DIN84)	4		0,02	13	3
12	50	Verschlußkapsel für Klemmschelle	K(924491)	SMK 23/5X823	1		0,05	13	4
								13	
								13	
								13	
								13	
								13	
								13	
								13	
								13	
								13	
								13	
								13	
								13	
								13	

Einzel- preis	Tafel Nr.	Bild Nr.	Benennung	Anforderungs- zeichen	Fertigungsunterlagen	Stück je Gruppe	Ausführung	Einzel- preis
<u>VII. Batterie-Hauptschalter</u>								
<u>1.) Batterie-Hauptschalter SSH 68/1 Z</u>								
0,15	13	1	Batterie-Hauptschalter, vollst.	K 926281	SSH 68/1 Z	1		15,85
<u>2.) Einzelteile</u>								
0,15	13	2	Befestigungsplatte mit Führungsbuchse, vollst.	K 926282	SPT 130/7 Z	1		4,15
0,02	13	3	Schaltgriff	K(924503)	SHE 21/9 X823	1		0,55
0,05	13	4	Stift zum Befestigen des Schaltgriffes	K(924504)	WST 512/8 X	1		0,15
	13	5	Schaltachse	K 926283	SAC 21/4X 823	1		0,28
	13	6	Schraubenfeder auf der Schaltachse	K(924506)	WSF 650/63 X	1		0,08
	13	7	Polbrücke mit Befesti- gungsplatte	K 926284	SEA 175/1 Z	1		2,35
	13	8	Sechskantmutter zum Befestigen der Polbrücke an der Schaltachse	(+)	NMU 42/2 X 314 (M 5 DIN 934)	1		0,02
	13	9	Sicherungsscheibe dazu	K(920138)	NMS 410/1 X	1		0,01
	13	10-14	Anschlußplatte mit Kon- taktbolzen und Muttern, vollst.	K 926285	SPT 1043/1 Z	1		4,50
	13	11	Kontaktbolzen in der Anschlußplatte	K(924515)	SBO 57 132823	4		0,25
	13	12	Sechskant- mutter) zum	(+)	NMU 2058/1X823 (BM 10DIN439)	8		0,03
	13	13	Sicherungs- scheibe) Kontakt-	(+)	NMS 419/1X823 (B10,5DIN127)	8		0,02
	13	14	Scheibe) bolzen	K(924517)	WMS 519/135X823	4		0,06

Tafel Nr.	Bild Nr.	Benennung	Anforderungszeichen	Fertigungsunterlagen	Stück je Gruppe	Ausführung	Einzelpreis
<u>Noch: VII. Batterie-Hauptschalter</u>							
<u>Noch: 2.) Einzelteile</u>							
13	15	Rundmutter zum Befestigen der Anschlußplatte	K 926286	WMMU 510/1 X 314	3		0,07
13	16	Sicherungsscheibe dazu	K(920138)	NMS 410/1 X	3		0,01
13	17	Ausgleichscheibe auf den Befestigungsbolzen	K 926287	WMS 100/21X314	3		0,01
13	18	Schutzgehäuse	K 926288	SGE 32/4X 403	1		0,70
13	19	Schraube zum Befestigen des Schutzgehäuses	+	NSR 5254/9X823 (AM 5x6 DIN 84)	2		0,02
13	20	Sicherungsscheibe dazu	K(920138)	NMS 410/1 X	2		0,01

Tafel Nr.	Bild Nr.
14	2
15	30
15	40
15	50
14	3
14	4
14	5
14	6
14	7
14	8
14	9
14	11 u
14	12u
14	11
14	13
14	12
14	14

Einzel- preis	Tafel Nr.	Bild Nr.	Benennung	Anforderungs- zeichen	Fertigungsunterlagen	Stück je Gruppe	Aus- führung	Einzel- preis
<u>VIII. Entstörer</u>								
<u>1.) Entstörer, vollst.</u>								
(Vor Bestellung ist Type genauestens festzustellen.)								
	14	2	Entstörer, vollst.	K(920713)	EM/K 2/6	1		10,55
	15	30	Entstörer, vollst. +)	K(924530)	EM/ S 75 / 1	1		17,60
	15	40	Entstörer, vollst. +)	K(924531)	EM / S 5/1	1		10,35
	15	50	Entstörer, vollst. ++)	K(924532)	EM / S 6/6/1	1		14,50
<p>+) Gilt als Ersatz für ZZU 1/1 Z - ZZU 3/1 Z und EM/S 75/1/1.-- Wird einer von den vorgenannten Entstörern benötigt, so sind dafür beide Entstörer K 924530 und K 924531 zu liefern.</p> <p>++) Wird nicht mehr beschafft und ist aufzubreuchen.</p>								
<u>2.) Einzelteile für Entstörer ZZU 3/1 Z und EM/S 75 1/1</u>								
	14	3	Klemmschraube	K(920714)	NSR 4004/20X823	2		0,02
	14	4	Klemmschraube	K(920715)	NSR 4001/9X 823	2		0,02
	14	5	Sicherung	K(920716)	WSG 503/1 Z	1		0,07
	14	6	Gummitülle, groß	K(920717)	WNB 403/1 X	2		0,05
	14	7	Gummitülle, klein	K(920718)	WNB 403/5 X	2		0,05
	14	8	Verschlußdeckel mit Rändelmutter	K(920719)	ZDE 132/1 Z	1		0,55
	14	9	Gummitülle	K(920720)	WNB 403/2 X	1		0,05
			Gummirohr, 12 lang, 7,5 äußerer Ø	K(920721)	WRR 409/8 X	1		0,02
	14	11 u. 13	Klemmschelle, vollst. (groß)	K(920722)	ZBE 104/30 Z 823	2	ZZU 3/1 Z	0,15
	14	12 u. 14	Klemmschelle, vollst. (klein)	K(920723)	ZBE 104/32 Z 823	2	ZZU 3/1 Z	0,15
	14	11 u. 13	Klemmschelle, vollst. (groß)	K(920410)	ZBE 104/31 Z	2	EM/S 75/1/1	0,15
	14	12 u. 14	Klemmschelle, vollst. (klein)	K(920062)	ZBE 104/28 Z	2	EM/S 75/1/1	0,15

Tafel Nr.	Bild Nr.	Benennung	Anforderungszeichen	Fertigungsunterlagen	Stück je Gruppe	Ausführung	Einzelpreis	Tafel Nr.	Bild Nr.
<p><u>Noch: VIII. Entstörer</u></p> <p><u>Noch: 2.) Einzelteile für Entstörer ZZU 3/1 Z und EM/S 75/1/1</u></p>									
14	13	Schraube zur Klemmschelle, groß	(+)	NSR 5252/19X823 (AM 4x12 DIN84)	2		0,02	15	31
14	14	Schraube zur Klemmschelle, klein	(+)	NSR 5250/17X823 (EM 3x10 DIN84)	2		0,02	15	32- 33
14	15	Firmenschild	K(920724)	NSQ 361/1 X	1	ZZU3/1Z	0,15	15	33
14	15	Firmenschild	K(920725)	NSQ 361/2 X	1	EM/S 75/1/1	0,10	15	34
14	16	Niet dazu	(+)	NNJ18/5X823 (2x3,5 DIN660)	2		0,01	15	35
<p><u>3.) Einzelteile für Entstörer EM/K 2/1 und EM/K/2/6</u></p>									
14	18	Klemmschraube (Klemme 30)	K(920714)	NSR 4004/20X823	2		0,02	15	41
14	19	Klemmschraube (Klemme 61a)	K(920726)	NSR 4001/11X823	2		0,01	15	42- 43
14	20 u. 23	Klemmschelle mit Schraube, vollst. (Klemme 30 für 10 ² Kabel)	K(920727)	ZBE 104/30Z	1		0,15	15	43
14	21 u. 23	Klemmschelle mit Schraube, vollst. (Klemme 30 für 16 ² Kabel)	K(920410)	ZBE 104/31 Z	1		0,15	15	44
14	22 u. 24	Klemmschelle mit Schraube, vollst. (Klemme 61 a)	K(920062)	ZBE 104/28 Z	2		0,15	15	45
14	23	Schraube dazu	(+)	NSR 5252/19X823 (AM4x12 DIN84)	2		0,02	15	51
14	24	Schraube dazu	(+)	NSR 5250/17X823 (EM 3x10 DIN 84)	2		0,02	15	52
14	25	Gehäusedeckel mit Rändelmutter	K (920728)	EMDE 1/1 Z	1	EM/K 2/1	0,45	15	53- 54
14	25	Gehäusedeckel mit Rändelmutter	K 926290	EMDE 1/2 Z	1	EM/K 2/6		15	54
								15	55

Einzel- preis	Tafel Nr.	Bild Nr.	Benennung	Anforderungs- zeichen	Fertigungsunterlagen	Stück je Gruppe	Aus- führung	Einzel- preis
	<u>Noch: VIII. E n t s t ö r e r</u>							
	<u>4.) Einzelteile für Entstörer EM/S 75/1</u>							
	15	31	Klemmschraube	K(920714)	NSR 4004/20X823	2		0,02
0,02	15	32- 33	Deckel mit Schraube	K(924533)	EMDE 1/4 Z	1		0,65
0,02	15	33	Schraube dazu	K(924534)	WSR 400/65X823	1		0,03
0,15	15	34	Klemmschelle mit Schraube	K(920727)	ZBE 104/30 Z	1		0,15
0,10	15	35	Gummischutzkappe	K(924535)	DNK 3/1 X	1		0,09
0,01	<u>5.) Einzelteile für Entstörer EM/S 5/1</u>							
	15	41	Klemmschraube	K(920715)	NSR 4001/9X823	2		0,02
	15	42- 43	Deckel mit Schraube	K(924536)	EMDE 1/3 Z	1		0,40
0,02	15	43	Schraube dazu	K(924534)	WSR 400/65X823	1		0,03
0,01	15	44	Klemmschelle mit Schraube	K(920062)	ZBE 104/28 Z	2		0,15
0,15	15	45	Gummischutzkappe	K(924537)	DNK, 3/2 X	2		0,09
0,15	<u>6.) Einzelteile für Entstörer EM/S 6/6/1</u>							
	15	51	Klemmschraube	K(920715)	NSR 4001/9X823	4		0,02
	15	52	Gummitülle	K(924538)	WNF 404/4 X	2		0,06
0,15	15	53- 54	Beckel mit Schraube	K(924539)	EMDE 1/5 Z	2		0,85
0,02	15	54	Schraube dazu	K(924534)	WSR 400/65X823	2		0,03
0,02	15	55	Klemmschelle mit Schraube	K(920062)	ZBE 104/28 Z	2		0,15

Tafel Nr.	Bild Nr.	Benennung	Anforderungszeichen	Fertigungsunterlagen	Stück je Gruppe	Ausführung	Einzelpreis	Tafel Nr.	Bild Nr.	
IX. Scheinwerfer										
(Vor Bestellung Type genauestens beachten.)										
1.) Scheinwerfer										
16	1	Scheinwerfer, vollst. +)	K(924571)	E 120X2S 373 P	1		10,00	16	19	
+) Gilt als Ersatz für Scheinwerfer E 120 x 2 S 316 P										
2.) Einzelteile zu E 120 x 2 S 316 P und S 373 P										
16	2-5	Gehäuse mit Anschlußplatte, vollst.	K(924574)	LGE 75 L 92 Z	1) für S 373P)	6,92	16	20	
16	3-4	Anschlußplatte mit Stiftschrauben	K(920745)	LPT 97/1 Z	1		0,48	16	20	
16	4	Stiftschraube in der Anschlußplatte	K(920726)	NSR 4001/11X823	2		0,01	16	20	
16	5	Niet zum Befestigen der Anschlußplatte	+	NNJ 826/7X314 (3x4,5 DIN 660)	2		0,02	16	21	
16	6	Klemmstücke	K(920748)	LBE 253/2X314	2) nur für S 316P	0,09	16	21	
16	7	Hülse	K(920749)	WMB 702/1 X	3		für	0,02	16	22
16	8	Schraube	K(920750)	NSR 5250/15X823	2		Ent-	0,02	16	22
16	9	Sicherungsscheibe	K(920088)	NLS 406/1 X	2) störanschlus)	0,02	16	23	
16	10	Schraube für Masseanschluß	K(920788)	NSR 5180/13X823	1		0,02	16	24	
16	11-19	Spiegel mit Verschußdeckel und Glasscheibe, vollst.	K(924575)	LRF 20 LP 98 Z	1		2,90	16	25	
16	12	Spiegel allein	K(920755)	LRF 20P 12x821	1		0,90			
16	13	Verschußdeckel mit Schraube	K(924576)	LDE 27/4 Z	1		0,95			
16	14	Schraube zum Befestigen des Verschußdeckels	K(924577)	WSR 677/2X 314	1		0,06			
16	15	Sicherungs- scheibe	} zur Schraube	K(924578)	WMS 704/1X 314	1	0,02			
16	16	Rundmutter		K(924579)	WMU 604/1X 314	1	0,05			
16	17	Glasscheibe	K(920761)	LFE 40/1 X	1		0,60			
16	18	Dichtring um die Glasscheibe	K(920762)	WNR 502/1 X	1		0,15			

Einzel- preis	Tafel Nr.	Bild Nr.	Benennung	Anforderungs- zeichen	Fertigungsunterlagen	Stück je Gruppe	Aus- führung	Einzel- preis
			<u>Noch: IX. Scheinwerfer</u>					
			<u>Noch: 2.) Einzelteile</u>					
	16	19	Bügelfeder zum Halten des Spiegels	K(920763)	WBF 627/5 X	4		0,02
	16	20	Lampenfassung	K(924580)	LFA 29/14X 911	1	f.S.316P	0,50
10,00	16	20	Lampenfassung	K(920764)	LFA 29/7 X 911	1	f.S.373P	0,50
	16	21	Hauptlampe (Biluxlampe) 12 V 20/20 W	K(920765)	NGL 526/1 Z	1		1,95
	16	22	Hilfslampe (Kugellampe) 12 V 3 W weiß emailliert	K(920766)	NGL 876/8 Z	1		0,37
6,92	16	23	Spannring	K(924581)	LMR 18/1X 454	1		0,15
	16	24	Sechskantschraube	K(924582)	NSR 1488/80X314	1		0,29
0,48	16	25	Sechskantmutter	K(924583)	NLU 48/2 X 314	1		0,04
0,01								
0,02								
0,09								
0,02								
0,02								
0,02								
0,02								
2,90								
0,90								
0,95								
0,06								
0,02								
0,05								
0,60								
0,15								

Tafel Nr.	Bild Nr.	Benennung	Anforderungszeichen	Fertigungsunterlagen	Stück je Gruppe	Ausführung	Einzelpreis	Tafel Nr.	Bild Nr.
		<u>X. H o r n</u>		Das vollständige Horn sowie die Einzelteile dazu sind auf Kriegsdauer <u>nicht</u> zu beschaffen!					
		<u>1.) Horn</u>							
71	1	Horn, vollst. +)	K(920905)	FDE 12/6	1		6,45	17	15
		+) Gilt als Ersatz für Horn FDE 12/2							
		<u>2.) Einzelteile für FDE 12/2 und FDE 12/6</u>							
		<u>a.) Gehäuse und Magnet</u>							
17	2	Gehäuse mit Magnet, vollst.	K(920822)	HGE 10/34 Z 454	1		2,05	17	17
17	3	Blattfeder unter dem Magnet	K(920823)	HBF 31/2 Z	1		0,07	17	18
17	4	Magnetwicklung	K(920906)	HWC 6/2 Z	1		0,40	17	19
17	5	Isolierstreifen um die Magnetwicklung	K(920825)	WNT 65/1 X	2		0,02	17	20
17	6	Befestigungsbügel für die Magnetwicklung	K(920826)	HBE 13/1 X 314	2		0,02	17	21
17	7	Isolierwinkel unter dem Bügel	K(920827)	HNF 6/1 X	2		0,01	17	22
17	8	Schraube zum Befestigen des Bügels (+)		NSR 5251/7X 314 (AM 3,5x5 DIN84)	2		0,01		
17	9	Sicherungsscheibe dazu	K(920115)	NLS 407/1 X	2		0,01		
17	10-11	Anschlußplatte mit Klemmschrauben	K(920828)	HPT 45/91 Z	1		0,25	17	23
17	11	Klemmschraube in der Anschlußplatte	K(920907)	NSR 5180/17X314	2		0,03	17	24
17	12	Dichtplatte unter der Anschlußplatte	K(920829)	HPT 47/1 X	2		0,01	17	25
17	13	Schraube zum Befestigen der Anschlußplatte (+)		NSR 5251/17X314 (AM 3,5x10 DIN84)	1		0,01	17	26
17	14	<u>b.) Unterbrecher</u> Unterbrecher, vollst.	K(920833)	HUB 3/1 Z	1		0,85	17	27
17	15	Schraube zum Befestigen des Unterbrechers 5 mm lang (+)		NSR 5251/7X314 (AM 3,5x5 DIN84)	1		0,01	17	28
								17	29
								17	30

Einzel- preis	Tafel Nr.	Bild Nr.	Benennung	Anforderungs- zeichen	Fertigungsunterlagen	Stück je Gruppe	Ausführung	Einzel- preis
					Das vollständige Horn sowie die Einzelteile dazu sind auf Kriegsdauer <u>nicht</u> zu beschaffen!			
			<u>Noch: X. H o r n</u>					
			<u>Noch: b) Unterbrecher</u>					
3,45	17	15	Schraube zum Befestigen des Unterbrechers 6 mm lang	(+)	NSR 5251/9X314 (AM3,5x6 DIN84)	1		0,01
	17	16	Sicherungsscheibe nur zur Schraube 6 mm lang	K(920115)	NMS 407/1 X	1		0,01
2,05	17	17	Schraube zum Einstellen des Unterbrechers	K(920834)	WSR 99/1 X 314	1		0,06
	17	18	Scheibe	K(920837)	WNS 1/14 X	1		0,01
0,07	17	19	Teller- scheibe	K(920836)	WMS 243/1X 314	1		0,02
0,40	17	20	Schrauben- feder	K(920835)	WSF 39/2 X	1		0,04
0,02	17	21	Verbindungsdraht von der Anschlußplatte zum Unterbrecher	K(920838)	WDR 1/8 X	1		0,01
0,01	17	22	Isolierrohr dazu	K(920839)	WRR 402/19X	1		0,02
			<u>c) Kondensator</u>					
0,01	17	23	Kondensator	K(920840)	HKO 5/1 Z	1		0,25
0,25	17	24	Isolierplatte(Kappe)	K(920841)	HPT 59/1 X	2		0,02
0,03	17	25	Anschlußplatte	K(920842)	HPT 57/1X864	2		0,02
0,01	17	26	Isolierscheibe, groß	K(920843)	WNS 116/11 X	2		0,01
0,01	17	26	Isolierscheibe, klein	K(920844)	NNS 75/2 X	1		0,01
0,01	17	27	Federscheibe, groß	K(920845)	WMS 175/1X864	2		0,02
	17	27	Federscheibe, klein	K(920846)	WMS 178/1 X	1		0,02
	17	28	Schraube zum Befestigen des Kondensators	K(920847)	WSR 212/4X314	1		0,08
0,85	17	29	Draht 60 mm lang	K(920848)	WDR 1/4 X 864	1		0,01
0,01	17	29	Draht 135 mm lang	K(920849)	WDR 1/13 X864	1		0,01
	17	30	Isolierrohr dazu 52 mm lang	K(920850)	WRR 402/36 X	1		0,02

Tafel Nr.	Bild Nr.	Benennung	Anforderungszeichen	Fertigungsunterlagen	Stück je Gruppe	Ausführung	Einzelpreis	Tafel Nr.	Bild Nr.
		<u>Noch: X. H o r n</u>		Das vollständige Horn sowie die Einzelteile dazu sind auf Kriegsdauer <u>nicht</u> zu beschaffen!					
		<u>Noch: c) Kondensator</u>							
17	30	Isolierrohr dazu 125 mm lang	K(920851)	WRR 17/27 X	1		0,02	17	47
		<u>d) Ankereinstellbolzen, Ankerplatte, Membrane und Schwingungsscheibe</u>							
17	31	Ankereinstellbolzen (Führungsbolzen)	K(920856)	WBO 242/2 Z	1		0,22	17	48
17	32	Ankerplatte	K(920864)	HAN 3/5 Z	1		0,40	17	49
17	33	Einstellbuchse, ohne Gewinde	K(920862)	WMB 155/2 X	1		0,05	17	50
17	34	Einstellbuchse, mit Gewinde	K(920863)	WMB 155/3 X	1		0,05		
17	35	Scheibe unter der Membrane	K(920912)	HMS 20/2 X	1		0,09		
17	36	Membrane	K(920867)	HME 4/3 X 409	1		0,55		
17	37	Scheibe mit Sicherungsbolzen	K(920914)	HMS 20/1 Z	1		0,16		
17	38	Schwingungsscheibe	K(920865)	HMS 8/4 X 402	1		0,29		
17	39	Scheibe, groß	K(920858)	WMS 106/23X314	1		0,02		
17	40	Scheibe, klein	K(920859)	WMS 100/48X314	2		0,02		
17	41	Tellerscheibe	K(920857)	WMS 236/1X314	1		0,05		
17	42	Sechskantmutter	(+)	NMU 42/2X 314 (M 5 DIN 934)	1		0,02		
		<u>e) Gehäusedeckel</u>							
17	43	Gehäusedeckel	K(920915)	HDE 4/3X 454	1		0,76		
17	44	Dichtscheibe zum Gehäusedeckel	K(920866)	WNS 82/1 X	1		0,02		
17	45	Schraube zum Befestigen des Gehäusedeckels	(+)	NSR 250/9X 314 (AM 4x6 DIN85)	6		0,01		
17	46	Firmenschild auf dem Gehäusedeckel	K(920916)	HOSQ 1 L 14 X	1	FDE 12/2	0,08		

Tafel Nr.	Bild Nr.	Benennung	Anforderungs- zeichen	Fertigungsunterlagen	Stück je Gruppe	Ausführung	Einzel- preis
		<p><u>Noch: X. H o r n</u></p> <p><u>Noch: e) Gehäusedeckel</u></p>		<p>Das vollständige Horn sowie die Einzelteile dazu sind auf Kriegsdauer <u>nicht</u> zu beschaffen!</p>			
17	47	Halbrundschraube zum Befestigen des Firmenschildes	K(920877)	WSR 401/4X314	2		0,02
		<p><u>f) Befestigung</u></p>					
17	48	Befestigungsbügel	K(920878)	HBE 20/2 Z 454	1		0,95
17	49	Sechskantmutter	(+)	NMU 48/2X314 (M 10 DIN 934)	1		0,04
17	50	Sicherungs- scheibe	(+)	NMS 419/1 X (B 10,5DIN127)	1		0,02
		zum Befestigen des Bügels					

Tafel Nr.	Bild Nr.	Benennung	Anforderungszeichen	Fertigungsunterlagen	Stück je Gruppe	Musführung	Einzelpreis	Tafel Nr.	Bild Nr.
<u>XI. Schalter - Steckdose, Sicherungs- und Abzweigdose</u>									
<u>1.) Druckknopfschalter</u> (Auf Kriegsdauer nicht zu beschaffen!)									
16	1	Druckknopfschalter, vollst. +) +) Gilt als Ersatz für SSH 515/1 Z	K(922320)	SSH 515/3 Z	1		01,25	18	14
<u>Einzelteile zum Schalter SSH 515/1 Z und SSH 515/3 Z</u> (Auf Kriegsdauer nicht beschaffen.)									
18	2	Klemmschraube für Kabel	K(920726)	NSR 4001/11X823	2		0,08	18	19
18	3	Drücker	K(922321)	SHE 509/5 Z	1		0,28	18	20
18	4	Schraubenfeder	K(922322)	WSF 400/63 X	1		0,08	18	21
18	5	Springring, klein	K(922323)	NMR 11/4 X	1		0,08	18	22
18	6	Deckel	K(922324)	SDE 505/19Z 454	1	SSH 515/1Z	0,32	18	23
18	6	Deckel	K 926291	SDE 505/20 Z	1	SSH 515/3Z		18	24
18	7	Springring (groß) zum Halten des Deckels	K(922325)	SMR 502/7 X 823	1		0,08	18	25
		Achtkantmutter	K 926292	WMU 581/3 X	1			18	26
		Scheibe	K 926293	WMS 554/4 X	1			18	27-28
<u>2.) Bremslichtschalter (SSH 3/8 Z und SSH 3/11 Z)</u> (Auf Kriegsdauer nicht beschaffen.)									
18	10	Bremslichtschalter, vollst.	K(924601)	SSH 3/8 Z	1		3,65	18	12
18	11	Bremslichtschalter, vollst.	K(924602)	SSH 3/11 Z	1		1,95	18	13
<u>a.) Einzelteile zum Schalter SSH 3/8 Z</u> (Auf Kriegsdauer nicht beschaffen.)									
18	12	Befestigungsplatte mit Schalthebel	K(924603)	SPT 75/91 Z	1		0,32	181	14-17
18	13	Mitnehmerscheibe	K(924604)	SKH 3/1 X 314	1		0,08		

Einzel- preis	Tafel Nr.	Bild Nr.	Benennung	Anforderungs- zeichen	Fertigungsunterlagen	Stück je Gruppe	Aus- führung	Einzel- preis
	<u>Noch: XI. Schalter - Steckdose, Sicherungs- und Abzweigdose</u>							
	<u>Noch: a.) Einzelteile zum Schalter SSH 3/8 Z</u> (Auf Kriegsdauer <u>nicht</u> beschaffen.)							
	18	14	Schraubenfeder dazu	K(924605)	WSF 524/2 X	1		0,05
	18	15	Kontaktplatte	K(924606)	SPT 73/1 Z	1		0,10
	18	16	Schraubenfeder dazu	K(924607)	WSF 525/1 X	1		0,04
	18	17	Schaltergehäuse mit An- schlußbolzen, vollst.	K(924608)	SGE 49/5 Z	1		0,45
	18	18	Klemmschraube in den Anschlußbolzen	K(924609)	NSR 5180/15X823	2		0,03
	18	19	Schraube zum Befestigen des Gehäuses	K(924610)	NSR 5251/38X314	2		0,02
	18	20	Sicherungsscheibe dazu	K(920115)	NMS 407/1 X	2		0,01
	18	21- 25	Entstörteil mit Konden- satoren	K(924610)	SZU 500/1 Z	1		2,75
	18	22	Kondensator	K(924611)	ZKO 25/12 Z	2		1,25
	18	23	Zylinderschraube dazu	(+)	NSR 5252/17X823 (AM 4x10 DIN 84)	2		0,02
	18	24	Sicherungsscheibe dazu	K(920037)	NMS 408/1 X	2		0,01
	18	25	Isolierrohr	K(924612)	WRR 404/13 X	2		0,02
	18	26	Isolierteil	K(924613)	ZNF 23/1 X	1		0,03
	18	27- 28	Klemmschraube mit Schraube, vollst.	K(920723)	ZBE 104/32Z 823	2		0,15
	18	28	Schraube zur Befesti- gungsschelle	(+)	NSR 5250/17X823 (BM 3x10 DIN 84)	2		0,02
	<u>b.) Einzelteile zum Schalter SSH 3/11 Z</u> (Auf Kriegsdauer <u>nicht</u> zu beschaffen.)							
	18	12	Befestigungsplatte	K(924616)	SPT 75/8 Z	1		0,65
	18	13	Mitnehmer	K(924604)	SKH 3/1 X	1		0,02
	18	14	Schraubenfeder dazu	K(924617)	WSF 524/1 X	1		0,05
	18	15	Kontaktplatte	K(924606)	SPT 73/1 Z	1		0,10
	18	16	Schraubenfeder zur Kon- taktplatte	K(924618)	WSF 525/3 X	1		0,10
	18	17	Schaltergehäuse mit An- schlußbolzen ohne Stift- schrauben, vollst.	K(924619)	SGE 49/7 Z	1		0,45

Tafel Nr.	Bild Nr.	Benennung	Anforderungszeichen	Fertigungsunterlagen	Stück je Gruppe	Musführung	Einzelpreis	Tafel Nr.	Bild Nr.
<p><u>Nech: XI. Schalter-Steckdose, Sicherungs- und</u> <u>Abzweigdosen</u></p> <p><u>Nech: b.) Einzelteile zum Schalter SSH 3/11 Z</u> (Auf Kriegsdauer <u>nicht</u> zu beschaffen.)</p>								19	8
18	18	Stiftschraube in den Anschlußbolzen	K(924609)	NSR 5180/15X823	2		0,01	19	9
18	29	Stehbolzen zum Befestigen von Schaltergehäuse und Schutzkapsel	K(924620)	WBO 810/3 X 823	2		0,22	19	10
18	30	Sechskantmutter } zu den	(+)	NMU 39/2 X 823 (M 3,5 DIN 934)	2		0,04	19	11
18	31	Sicherungs- } Steh- scheibe } bolzen	K(920115)	NMS 407/1 X	2		0,01	19	12
18	32	Schutzkapsel, vollst.	K(924621)	SMK 18/4 Z 823	1		0,40	19	13
18	33	Isolierstreifen dazu	K(924622)	WBA 501/114 X	1		0,01		
18	34-35	Klemmschelle mit Schraube	K(920040)	ZBE 104/32 Z	2		0,15		
18	35	Schraube dazu	(+)	NSR 5250/17X823 (BM 3x10 DIN 84)	2		0,02	19	14
<p><u>3.) Abblendschalter</u></p>									
19	1	Abblendschalter, vollst. +)	K(924627)	SH/NH 1/1	1		3,45	19	15
<p>+) Gilt als Ersatz für Umschalter SSH 62/8 Z</p>								19	16
<p><u>Einzelteile zum Schalter SSH 62/8 Z und SH/NH 1/1</u></p>								19	17
19	2	Schaltergehäuse	K(924628)	SGE 101/2 Z 454	1	SSH 62/8Z	0,50	19	18
19	2	Schaltergehäuse	K 926294	SHGE 2 L 22 454	1	SH/NH 1/1		19	19
19	3	Achtkantmutter } auf dem	K(924454)	WMU 581/4X 313	1		0,16	19	20
19	4	Scheibe } Schalter- gehäuse	K(924629)	WMS 554/6 X 313	1		0,06	19	21
19	5	Schalthebel	K(924630)	SHE 88/2 X 454	1		0,60	1922-23	
19	6	Stiftschraube zum Befestigen des Schaltehebels	K(924631)	WSR 1 L 1 X 314	1		0,06	19	23
19	7	Schaltermachse	K(924632)	SAC 28/2 Z 823	1		0,45		

Einzel- preis	Tafel Nr.	Bild Nr.	Benennung	Anforderungs- zeichen	Fertigungsunterlagen	Stück je Gruppe	Aus- führung	Einzel- preis
			<u>Noch: XI. Schalter-Steckdose, Sicherungs- und</u>					
			<u>Abzweigdosen</u>					
			<u>Noch: Einzelteile zum Schalter SSH 62/8 Z und SH/NH 1/1</u>					
			<u>(Auf Kriegsdauer nicht beschaffen!)</u>					
	19	8	Scheibe auf der Schalterachse	K(924633)	WMS 400/98 X	1		0,02
0,03	19	9	Schraubenfeder auf der Schalterachse	K(924634)	WSF 650/55 X	1		0,07
0,22	19	10	Scheibe unter der Schraubenfeder	K(924635)	WMS 100/43 X	1		0,02
	19	11	Kontaktplatte	K(924636)	SPT 1011/2 Z	1		0,25
0,04	19	12	Anschlußplatte ohne Stiftschrauben	K(924638)	SPT 1017/2 Z	1	SSH 62/ 8 Z	0,58
0,01	19	12	Anschlußplatte ohne Stiftschrauben	K 926295	SHPT 3 L 2 Z	1	SH/NH 1/1	
0,40	19	13	Stiftschraube in den Anschlußbolzen	K(920459)	NSR 4003/18X823	3		0,02
0,01			<u>4.) Lichtschalter</u>					
0,15			<u>4.) Lichtschalter</u>					
0,02	19	14	Lichtschalter, vollst.+))	K 926296	SH/ ZH 2/1	1		1,95
			+) Gils als Ersatz für Licht- und Abblendschalter SSH 38/11 Z					
			<u>a.) Einzelteile zum Schalter SSM 38/11 Z</u>					
			<u>(Auf Kriegsdauer nicht beschaffen!)</u>					
3,45	19	15	Schaltergehäuse	K 926297	SGE 52/5 X 403	1		0,30
	19	16	Achtkantmutter	K(924454)	WMU 581/4 X 313	1		0,16
	19	17	Unterlegscheibe	K(924629)	WMS 554/6 X 313	1		0,06
			} zum Befestigen des Schalters					
0,50	19	18	Schraubenfeder	K 926298	WSF 611/1 X	1		0,05
	19	19	Schalthebel mit Führungsbolzen	K 926299	SHE 51/4 Z	1		0,60
0,16	19	20	Scheibe dazwischen	K(920195)	WMS 100/47 X	1		0,01
0,06	19	21	Schleifkontakt	K 926300	SSK 53/3 Z	1		0,06
0,60	1922-23		Anschlußplatte mit Kontaktbolzen	K 926300/1	SPT 267/11 Z	1		0,50
0,06	19	23	Stiftschraube zu den Kontaktbolzen	K(924609)	NSR 5180/15X 823 3	3		0,03

Tafel Nr.	Bild Nr.	Benennung	Anforderungszeichen	Fertigungsunterlagen	Stück je Gruppe	Ausführung	Einzelpreis	Tafel Nr.	Bild Nr.
<u>Noch: XI. Schalter-Steckdose, Sicherungs- und</u>									
<u>Abzweigdosen</u>									
<u>b.) Einzelteile zum Schalter SH/TH 2/1</u>									
19	2	Schaltergehäuse	K 926300/2	SHGE 2 L 2 Z	1			19	31
19	3	Sechskantmutter	K(924454)	WMU 581/4 X 313	1			19	32
19	4	Scheibe	K(924629)	WMS 554/6 X 313	1			19	33
19	5	Schalthebel	K(924630)	SHE 88/2 X 454	1			19	34
19	6	Stiftschraube zum Schalterhebel	K(924631)	WSR 1 L 1 X 314	1			19	35
19	7	Schalterachse	K(924632)	SAC 28/2 Z 823	1			19	36
19	8	Scheibe auf der Schalterachse	K(924633)	WMS 400/98 X	1			19	37
19	9	Schraubenfeder auf der Schalterachse	K(924634)	WSF 650/55 X	1			19	38-39
19	10	Scheibe unter der Schraubenfeder	K(924635)	WMS 100/43 X	1			19	39
19	11	Kontaktplatte	K(924636)	SPT 1011/2 Z	1			19	39
19	12	Anschlußplatte ohne Stiftschrauben	K 926300/3	SHPT 3 L 1 Z	1			20	
19	13	Stiftschrauben in den Anschlußbolzen	K(920459)	NSR 4003/18X823	2			20	
<u>5.) Zündschalter</u>									
19	24	Zündschalter, vollst. +)	K 926301	SSH 32/13 Z	1			20	
+) Gilt als Ersatz für Zündschalter SSH 32/7 Z									
<u>Einzelteile zum Schalter SSH 32/7 Z und SSH 32/13 Z</u>									
19	25	Gehäuse	K 926302	SGE 35/12Z454	1		2,00	20	1-21
19	26	Flansch	K 926303	SFL 4/4 X 454	1		0,40	20	24-2
19	27	Achtkantmutter	K(924454)	WMU 581/4X 313	1		0,10	20	2
19	28	Unterlegscheibe dazu	K(924629)	WMS 554/6X 313	1		0,00	20	3
19	29-30	Anschlußplatte, vollst.	K 926304	SPT 273/3 Z	1		2,10	20	4
19	30	Klemmschraube in den Anschlußbolzen	K(920117)	NSR 5295/2 Z	5		0,10	20	5

Tafel Nr.	Bild Nr.	Benennung	Anforderungszeichen	Fertigungsunterlagen	Stück je Gruppe	Ausführung	Einzelpreis
<u>Noch: XI. Schalter-Steckdose, Sicherungs- und Abzweigdosen</u>							
<u>Noch: Einzelteile zum Schalter SSH 32/7 Z und SSH 32/13 Z</u>							
19	31	Kontaktplatte mit Rastenfeder	K 926305	SPT 287/3 Z	1		2,40
19	32	Haltering dazu	K 926306	SMR 1/2 Z	1		0,10
19	33	Federscheibe unter der Kontaktplatte	K 926307	WMS 632/2 X	1		0,04
19	34	Schlüssel	K 926308	SES 2/2 Z 823	1		0,48
19	35	Abschirmkapsel	K 926309	SMK 17/4 Z 844	1		1,10
19	36	Verschlußdeckel	K 926310	SDE 30/1 X 844	1		0,32
19	37	Verschlußkapsel für nichtbenutzten Kabelstutzen	K 926311	SMK 23/1 X 843	1		0,02
19	38-39	Klemmschelle mit Schraube	K(920040)	ZBE 104/32 Z	4		0,15
19	39	Schraube dazu	(+)	NSR 5250/17X823 (BM 3x10 DIN 84)	4		0,02
<u>6.) Batterieschalter (SSM 108/4 Z und SSM 108/4 Z)</u>							
20		Batterieschalter, vollst.†)	K 926316	SSM 108/4 Z	1		22,65
20		Batterieschalter, vollst.	K 926317	SSM 108 L 4 Z	1		
		Magnetischer Sammler-Schaltenschutz mit eingebauten Sicherungen 80 Amp ++)	K	SH/SE 8/1	1		
+) Gilt als Ersatz für SSM 108/1 Z							
++) Befindet sich in der Entwicklung und ersetzt später K 926316 und K 926317.							
<u>Einzelteile</u>							
20	1-21 24-25	Magnetschalter mit Schaltbügel und Kontaktplatten, vollst.	K 926318	SSM 111/1 Z	1		
20	2	Befestigungsplatte	K 926319	SPT 1052/1 X 314	1		0,21
20	3	Einstellschraube	K 926320	WSR 595/2 Z	2		0,15
20	4	Sechskantmutter	+	NMU 40/2 X 314 (M 4 DIN 934)	2		0,02
20	5	Sicherungs-scheibe	K(920037)	NMS 408/1 X	2		0,01

Tafel Nr.	Bild Nr.	Benennung	Anforderungszeichen	Fertigungsunterlagen	Stück je Gruppe	Musführung	Einzelpreis	Tafel Nr.	Bild Nr.
<u>Noch: XI. Schalter-Steckdose, Sicherungs-</u> <u>Abzweigdosen</u>									
<u>Noch: 6.) Batterieschalter (SSM 108/1 Z und SSM 108/4 Z</u>									
20	6	Sechskantmutter	zur Befestigungs-	(+)	NMU 44/2 X 314 (M 6 Kr 751)	1	0,90	20	21
20	7	Sicherungs-scheibe	platte	(+)	NMS 412/1 X (B 6,4 DIN 127)	1	0,08	20	22
20	8	Unterlegplatte		K 926321	SPT 144/3 X314	1	0,08	20	23
20	9	Unterlegscheibe		K(920590)	WMS 651/5X 314	1	0,01		
20	10	Isolierscheibe		K(920580)	WNS 597/2 X	1	0,08		
20	11	Blattfeder		K(926196)	WBF 576/4 X	1	0,15	20	24
20	12	Verbindungsschiene		K 926322	SEA 178/1 X	1	0,48		
20	13	Isolierscheibe (21 mm äußerer Ø)		K(926187)	WNS 533/9 X	1	0,08		
20	14	Isolierscheibe 30 mm äußerer Ø 0,1mm stark		K(926191)	WNS 533/13 X	n.Bed.	0,08	20	25
20	14	Isolierscheibe 30 mm äußerer Ø 0,2 mm stark		K(926190)	WNS 533/12X	n.Bed.	0,08	20	26
20	14	Isolierscheibe 30 mm äußerer Ø 0,3 mm stark		K(926189)	WNS 533/11 X	n.Bed.	0,08	20	27
20	14	Isolierscheibe 30 mm äußerer Ø 1 mm stark		K(926188)	WNS 533/10 X	n.Bed.	0,08	20	28
20	15	Schraubenfeder		K 926323	WSF 650/15 X	1	0,48	20	29
20	16	Führungsbuchse		K(926194)	WNB 509/4 X	1	0,65	20	30
20	17	Kontaktplatte mit Befestigungswinkel, Isolierplatte und Federkontakt, vollst.		K 926324	SPT 1045/2 Z	1	1,05	20	30
20	18-21	Kontaktplatte mit Befestigungswinkel, Isolierplatte und Federkontakt, vollst.		K 926325	SPT 1045/1 Z	1	1,05	20	31
20	19	Federkontakt (allein)	zu den Kontaktplatten	K 926326	SSK 105/1 Z	2	0,18	20	32
20	20	Blattfeder zum Federkontakt	17 und 18	K 926327	SSK 105/2 X	2	0,08	20	33
								20	34

Einzel- preis	Tafel Nr.	Bild Nr.	Benennung	Anforderungs- zeichen	Fertigungsunterlagen	Stück je Gruppe	Aus- führung	Einzel- preis
<u>Noch: XI. Schalter-Steckdose, Sicherungs- und</u>								
<u>Abzweigboxen</u>								
<u>Noch: 6.) Batterieschalter (SSM 108/1 Z und SSM 108/4 Z)</u>								
0,03	20	21	Halbrundniet zum Befestigen von 19 und 20 zu den Kontaktplatten 17 und 18	+	NNJ 825/10X 823 (2,6x6 DIN 660)	4		0,02
0,02	20	22	Sechskantmutter	+	NMU 40/2 X 823 (M 4 DIN 934)	2		0,02
0,05	20	23	Sicherungsscheibe	K(920037)	NMS 408/1 X	2		0,01
0,01			} z. Befestigen der Kontaktplatten 17 u. 18 auf d. Stehbolzen					
0,06	20	24		Anschlußwinkel mit Gewindebolzen und Anschlußklemmen (ohne Klemmschrauben)	K 926328	SEA 173/1 Z	1	
0,15	20	25	Anschlußwinkel mit Gewindebolzen	K 926329	SEA 173/2 Z	1		0,80
0,48	20	26	Linsenschraube	K 926330	NSR 280/21X314	4		0,07
0,02	20	27	Sicherungsscheibe	K(920037)	NMS 408/1 X	4		0,01
0,02	20	28	Unterlegscheibe	K(920346)	NMS 8/1 X 314	4		0,02
0,48	20	29	Isolierscheibe	K(920447)	NNS 101/5 X	4		0,02
0,65	20	30	Isolierbuchse 3,7 mm lang	K 926331	WNB 578/63 X	2		0,06
1,05	20	30	Isolierbuchse 2,7 mm lang	K(920604)	WNB 578/79 X	2		0,02
1,05	20	31	Sechskantmutter	(+)	NMU 48/2 X 314 (M 10 DIN 934)	1		0,04
0,18	20	32	Sicherungsscheibe	(+)	NMS 419/1 X (B 10,5 DIN 127)	1		0,02
0,05	20	33	Verbindungskabel von Klemme 50 zur Kontaktplatte	K 926332	WEA 995/1 Z	1		0,15
	20	34	Verbindungskabel von Klemme 17 zur Kontaktplatte	K 926333	WEA993/1 Z	1		0,16

Tafel Nr.	Bild Nr.	Benennung	Anforderungszeichen	Fertigungsunterlagen	Stück je Gruppe	Ausführung	Einzelpreis	Tafel Nr.	Bild Nr.
<u>Noch: XI. Schalter-Steckdose, Sicherungs- und Abzweigdosen</u>									
<u>Noch: 6.) Batterieschalter (SSM 108/1 Z und SSM 108/4 Z)</u>									
20	35	Zylinder- schraube	zum Befestigen	K 926334	NSR 5261/11X823	2	0,02	20	52
20	36	Sicherungs- scheibe	von 33 und 34 an den Kontaktplatten	K(920115)	NMS 407/1 X	2	0,01	20	53
20	37	Zylinder- schraube	zum Anschliessen	+	NSR 5261/7X823 (AM 3,5x2 DIN 84)	2	0,05	20	54
20	38	Sicherungs- scheibe	der Magnet- wicklung am Kontaktträger	K(920115)	NMS 407/1 X	2	0,01	20	55
20	39	Kabelschuh zum Kabel 33	zum Anschluß an die Kontakt- platten	K 926335	WKS 519/2 X 864	1	0,02	20	56
20	40	Kabelschuh zum Kabel 34		K 926336	WKS 540/2 X 864	1	0,04	20	57
20	41	Befestigungs- schelle	zum Festhalten	K 926337	WBE 415/2X314	2	0,05	20	58
20	42	Linsenschraube	d. Kabel 33 u. 34	K 926338	NSR 250/11X823	2	0,01	20	59
20	43	Sicherungsscheiben		K(920037)	NMS 408/1 X	2	0,01	20	60
20	44	Grundplatte, vollst. mit den Teilen 22-23, 33-34, 45-46, 51-52		K 926339	SPT 1048 L 91 Z	1	10,75	20	61
20	45	Widerstand mit Anschluß- schiene und Anschluß- bolzen		K 926340	SWJ 31/1 Z	1	1,10	20	62
20	46	Niet zum Befestigen von 45		K 926341	NNJ 867/28X314	2	0,02	20	63
20	47	Schraube		K(926338)	NSR 250/11X823		0,01	20	64
20	48	Isolierrohr zur An- schlußklemme (Klemme 51)		K 926342	WRR 541/3 X	1	0,08	20	65
20	49	Sechskant- mutter	zu den An- schluß- winkeln	K 926343	SMU 9 L 1 X823	2		21	1
20	50	Sicherungs- scheibe	24 und 25	(+)	NMS 419/1 X823 (B 10,5 DIN 127)	2	0,02		
20	51	Klemmschraube zu den Anschlußbolzen für Klem- me 30, 50 und 50a		K 926344	NSR 5295/1 Z	4	0,10	21	2-

Ausführung	Einzelpreis	Tafel Nr.	Bild Nr.	Benennung	Anforderungszeichen	Fertigungsunterlagen	Stück je Gruppe	Ausführung	Einzelpreis
<u>ngs-und</u>									
<u>Noch: XI. Schalter-Steckdose, Sicherungs- und Abzweigdosen</u>									
<u>Noch: 6.) Batterieschalter (SSM 108/1 Z und SSM 108/4 Z)</u>									
0,02		20	52	Klemmschraube zu den Anschlußbolzen für Klemme 17, 30a und 31	K(924518)	NSR 5296/1 Z	3		0,10
0,01		20	53	Klemmschraube zu den Anschlußbolzen für Klemme 51	K(920399)	NSR 5297/1 Z	1		0,10
0,05		20	54	Sicherung	K 926345	WSG 510/1 Z	2		0,45
		20	55	Firmenschild	K 926346	WSQ 516/3 X	1		0,06
0,01		20	56	Kerbnägel	K 296347	NST 1071/6X314	2		0,02
		20	57	Schutzkapsel	K 926348	SMK 39 L 2 Z	1		3,85
0,02		20	58	Rändelschraube in der Schutzkapsel	K 926349	WSR 781/1Z 823	2		0,28
		20	59	Sicherungsscheibe	(+)	NMS 412/1 X (B 6,4 DIN 127)	2		0,02
0,04		20	60	Unterlegscheibe	K(920339)	WMS 2157/8 X	2		0,03
		20	61	Isolierplatte	K 926350	SPT 1053/1 X	1		0,04
0,05		20	62	Niet	K 926351	WNJ 549/3 X	6		0,01
		20	63	Dichtungsbacke Unterteil	K926352	SEZ 19/128	1		
0,01		20	64	Dichtungsbacke Oberteil	nur für K 926353	SEZ 19/127	1		
10,75		20	65	Dichtbuchse (zu den Rändelschrauben	SSM 108/4 Z K 926354	WNB 584 L 1 X	2		
1,10		20	66	Schild für SSM 108/1 Z	K 926355	WSQ 596/1 X	1		
0,02		20	66	Schild für SSM 108/4 Z	K 926356	WSQ 596 L 4 X	1		
0,01		20	67	Halbrundnieten zu 66	+	NNJ 18/6 X (2x4 DIN 660)	1		0,01
0,08		<u>7.) Batterie-Fußschalter (SSH 13/5 Z)</u>							
0,02		21	1	Batterie-Fußschalter vollst.	K 926361	SSH 13/5 Z	1		19,30
0,10		<u>Einzelteile zum Schalter SSH 13/5 Z</u>							
		21	2-3	Befestigungsplatte mit Führungshülse, vollst.	K 926362	SPT 130/91 Z	1		5,60

Tafel Nr.	Bild Nr.	Benennung	Anforderungszeichen	Fertigungsnunterlagen	Stück je Gruppe	Ausführung	Einzelpreis	Tafel Nr.	Bild Nr.
<u>Noch: XI. Schalter-Steckdose, Sicherungs- und Abzweigdosen</u>									
<u>Noch: Einzelteile zum Schalter (SSH 13/5 Z)</u>									
21	3	Gewindebolzen zur Befestigungsplatte	K 926363	WBO 705/1X314	4		0,22	21	25
21	4	Sechskantmutter } auf den Gewindebolzen	(+)	NMU 42/2X 314 (M 5 DIN 934)	4		0,08	21	26
21	5	Sicherungs- } zum Befestigen der	K(920138)	NMS 410/1 X	4		0,01	21	27
21	6	scheibe } Anschlußplatte	K(920691)	NMS 10/1 X 314	4			21	28
21	7	Unterlegscheibe } Drücker mit Führungsbolzen	K 926364	SHE 18/91 Z	1		1,55	21	29
21	8	Schraubenfeder zum Drücker	K 926365	WSF 596/1 X	1		0,16	21	30
21	9	Verbindungsschiene mit Kontaktwinkeln	K 926366	WEA 705/1 Z	1		0,66	21	31 u. 33
21	10	Sechskantmutter dazu	(+)	NMU 2057/1X823 (BM 8 DIN 439)	1		0,02	21	32
21	11	Sicherungsscheibe dazu	(+)	NMS 416/1 X (B 8,5 DIN 127)	1		0,02	21	33
21	12	Schraubenfeder	K 926367	WSF 597/1 X	1		0,15	21	34
21	13	Bügel	K 926368	SBE 41/2 X 314	1		0,11	21	35-36
21	14	Führungsbuchse	K 926368/1	WNB 509/1 Z	1		0,65	21	36
21	15	Blattfeder	K, 926369	W BF 576/1 X	1		0,15	21	37
21	16	Verbindungsschiene (Strombrücke)	Führungs-K 926370	WEA 706/1 X	1		0,48	21	38
21	17	Isolierscheibe	K 926371	WNS 539/17 X	1		0,04	21	39
21	18	Unterlegscheibe	K 926372	WMS 695/1X 314	1		0,06	21	40
21	19	Sicherungs-scheibe	K(920037)	NMS 408/1 X	1		0,01	21	41
21	20	Sechskantmutter } auf dem	(+)	NMU 40/2 X 314 (M 4 DIN 934)	1		0,02	21	42
21	21	Splint } Führungsbolzen	+	1,6 x10 DIN 94	1			21	43
21	22-43	Anschlußplatte, vollst.	K 926373	SPT 601 L 4 Z	1		8,70	21	44
21	23	Anschlußplatte in der Anschlußplatte (Klemme 30, 31 a)	K 926374	WBO 750/1 X 823	2		0,22	21	45
21	24	Sechskantmutter	+	NMU 50/2 X 823 (M 10 Kr 751)	4		0,06		

Einzel- preis	Tafel Nr.	Bild Nr.	Benennung	Anforderungs- zeichen	Fertigungsunterlagen	Stück je Gruppe	Aus- führung	Einzel- preis
	<u>Noch: XI. Schalter - Steckdose, Sicherungs- und</u>							
	<u>Abzweigdosen</u>							
	<u>Noch: Einzelteile zum Schalter (SSH 13/ 5 Z)</u>							
0,22	21	25	Sicherungsscheibe	+	NMS 420/1 X 823 (B 13 DIN 127)	4		0,02
0,02	21	26	Unterlegscheibe für Klemme 30	K 926375	WMS 519/98X 823	1		0,27
0,01	21	27	Unterlegscheibe für Klemme 31 a	K 926376	WMS 2068/1 X823	1		0,04
1,55	21	28	Anschlußplatte mit An- schlußbolzen	K 926377	SPT 484/1 Z	1		1,95
0,16	21	29	Klemmschraube, groß	K(924518)	NSR 5296/1 Z	4		0,10
0,60	21	30	Klemmschraube, klein	K(926344)	NSR 5295/1 Z	2		0,10
0,02	21	31 u. 33	Kontaktplatte mit Federkontakt(Klemme 30)	K 926378	SPT 132/3 Z	1		1,05
0,02	21	32	Niet zum Befestigen der Kontaktplatten	+	NNJ 829/26 X314 (5x18 DIN 660)	2		0,02
0,02	21	33	Federkontakt an der Kontaktplatte(Klemme 30)	K 926379	SSK 21/1 Z	1		0,60
0,15	21	34	Niet zum Befestigen der Federkontakte	K 926380	NNJ 847/14X 864	2		0,02
0,11	21	35-36	Kontaktplatte mit Federkontakt	K 926381	SPT 132/4 Z	1		1,05
0,65	21	36	Federkontakt an der Kontaktplatte(Klemme 31a)	K 926382	SSK 22/1 Z	1		0,45
0,15	21	37	Federkontakt zur An- schlußplatte (Klemme 30a)	K 926383	SSK 19/4 X	1		0,10
0,48	21	38	Federkontakt zur An- schlußplatte(Klemme 50a)	K 926384	SSK 20/2 X	1		0,10
0,04	21	39	Federkontakt zur An- schlußplatte(Klemme 31b)	K 926385	SSK 23/3 Z	1		0,45
0,06	21	40	Anschlußbolzen zur An- schlußplatte (Klemme 50a)	K 926386	WBO 704/3X 823	1		0,15
0,01	21	41	Anschlußbolzen zur An- schlußplatte (Klemme 30 a und 31 b)	K 926387	WBO 847/2 X 823	2		0,16
0,02	21	42	Unterlegscheibe dazu	K 926388	WMS 519/4 X 823	1		0,01
8,70	21	43	Unterlegscheibe dazu	K 926389	WMS 519/14X 823	2		0,01
0,22	21	44	Abschirmwinkel	K 926390	EMBE 501/2 Z	1		1,75
0,06	21	45	Klemmschelle 11,6 mm ϕ mit Schraube	K(920376)	ZBE 104/20 Z	5		0,16

us- rung	Einzel- preis	Tafel Nr.	Bild Nr.	Benennung	Anforderungs- zeichen	Fertigungsunterlagen	Stück je Gruppe	Aus- führung	Einzel- preis
<u>Noch: XI. Schalter - Steckdose, Sicherungs- und</u>									
<u>Abzweigdosen</u>									
<u>Einzelteile zu den Sicherungsdosen</u>									
0,16				Schraube zu den An- schlußbolzen 11 mm lang	K(920972)	NSR 4001/18X823	4	SEA 17 L 1 Z L 2 Z L 12 Z 18 L 2 Z 72 L 1 Z	
0,15				Schraube zu den An- schlußbolzen 8 mm lang	K(920460)	NSR 4001/13X823	4	SEA 17 L 2 Z L 1 Z L 12 Z 18 L 2 Z 72 L 1 Z	
1,05				Schraube zu den An- schlußbolzen M 8 Gewinde	K(924518)	NSR 5296/1 Z	4	SEA 9/3Z	
0,02				Schraube zu den An- schlußbolzen M 10 Ge- winde	K(920399)	NSR 5297/1 Z	2	SEA 9/3Z	
0,01				Sicherung 15 Amp.	K(920971)	WSG 501/1 Z 864	4	SEA 17 L 1 Z L 2 Z L 12 Z 18 L 2 Z 72 L 1 Z	
0,21				Sicherung 80 Amp.	K 926397	WSG 508/2 Z	1	SEA 9/3 Z	
				Sicherungs 50 Amp.	K 926398	WSG 508/1 Z	1	SEA 9/3Z	
				Sicherung 100 Amp.	K 926399	WSG 508/3 Z	1	SEA 9/3Z	
1,25				Verschußdeckel mit Rändelschraube	K(920969)	SDE 29/2 Z	je 1	SEA 17 L 1 Z L 2 Z L 12 Z	
0,01				Verschußdeckel mit Rändelschraube	K(920977)	SDE 28/2 Z	1	SEA 18 L 2 Z	
				Verschußdeckel mit Rändelschraube	K 926400	SDE 42/2 Z	1	SEA 72 L 1 Z	
				Verschußdeckel mit Rändelschraube	K 926400/1	SDE 18/1 Z	1	SEA 9/3Z	

Tafel Nr.	Bild Nr.	Benennung	Anforderungszeichen	Fertigungsunterlagen	Stück je Gruppe	Ausführung	Einzelpreis	Tafel Nr.	Bild Nr.	
<p><u>Noch: XI. Schalter-Steckdose, DSicherungs</u></p> <p><u>Abzweigdosen</u></p> <p><u>10.) Abzweigdosen, vollst.</u></p>										
		Abzweigdose, vollst.	K 926401	RS 156	1			22	1	S
		Abzweigdose, vollst.	K 926402	RS 157	1					+
		Abzweigdose, vollst.	K 926403	SEA 116/1 Z	1					
		Abzweigdose, vollst.	K 926404	SEA 117/1 Z	1					
<p><u>Einzelteile zu den Abzweigdosen</u></p>										
		Schraube zu den Anschlußbolzen	K(920460)	NSR 4001/13X823	4	RS 156 RS 157		22	3	V
		Schraube zu den Anschlußbolzen	K(924687)	NSR 5293/1 Z	6	SEA 116/1 Z SEA 117/1 Z		22	4	L
		Deckel mit Schraube	K 926404/1	SDE 75/1 Z 403	1	RS 156 RS 157		22	5	S
		Deckel	K(924683)	SDE 60/1 Z	1	SEA 116/1 Z		22	6	D
		Deckel	K 926404/2	SDE 57/1 Z	1	SEA 117/1 Z		22	7	F
		Befestigungsdraht zum Deckel	K(924684)	WMF 550/23X823	n.Bed. in mtr	SEA 116/1 Z		22	8	D
		Befestigungsdraht zum Deckel	K 926404/3	WMF 550/21X823	n.Bed. in mtr	SEA 1 117/1 Z		22	9	H
		Klemmschelle mit Schraube	K 926404/4	NBE 1/1 Z	6	SEA 116/1 Z SEA 117/1 Z		22	10 u. 12	A
								22	11	H
								22	12	K
								22	13	A
								22	14	S
								22	15	S
								22	16	K
								22	17- 18	K S
								22	18	S

Ausführung	Einzelpreis	Tafel Nr.	Bild Nr.	Benennung	Anforderungszeichen	Fertigungsunterlagen	Stück je Gruppe	Ausführung	Einzelpreis
<u>XII. Brems-Schluß- und Begrenzungs-lampe</u>									
<u>1.) Brems-Schluß-Lampe</u>									
		22	1	Schlußlampe, vollst. +)	K(920991)	Q 80 S 46	1		2,05
				+) Gilt als Ersatz für Schlußlampe		Q 80 S 103			
<u>2.) Einzelteile zur Schlußlampe Q 80 S 46 und Q 80 S 103</u>									
		22	2-6	Verschlußdeckel mit Lichtscheibe, vollst.	K(920992)	LDE 55/97 Z	1		0,90
S 156		22	3	Verschlußdeckel allein	K(920993)	LDE 55/5 X 454	1		0,60
S 157		22	4	Lichtscheibe	K(920994)	LFE 57/3 X	1		0,32
EA		22	5	Schraube zum Befestigen des Verschlußdeckels	K(920995)	WSR 707/4 X 314	2		0,06
EA		22	6	Dichtsträifen im Verschlußdeckel	K(920996)	WNT 524/2 X	1		0,02
EA		22	7	Fenster im Gehäuse (Glasscheibe klar)	K(920997)	LFE 43/1 X	1		0,16
EA		22	8	Dichtplatte	K(920998)	LPT 100/1 X	1		0,04
EA		22	9	Haltefeder für das Fenster	K(920999)	WBF 698/1 X	2		0,04
EA		22	10 u. 12	Anschlußplatte, vollst.	K(921000)	LPT 127/91 Z	1		0,32
EA		22	11	Halbrundniet dazu	K(921002)	NNJ 825/9 X 314	2		0,02
EA		22	12	Klemmschraube innenden Anschlußbolzen	K(920788)	NSR 5180/13X823	2		0,02
EA		22	13	Klemmschraube im Massebolzen	K(921001)	NSR 5178/9 X 823	2	nur für S 46	0,02
EA		22	14	Schraube zum Befestigen der Schlußlaternen	K(921003)	WSR 563/22X823	2		0,11
		22	15	Sicherungsscheibe dazu	(+)	NMS 412/1 X (B 6,4 DIN127)	2		0,02
		22	16	Kabeltülle im Gehäuse	K(921004)	WNR 516/2 X	1	nur für S 46	0,07
		22	17-18	Klemmschelle mit Schraube, vollst.	K(920040)	ZBE 104/32 Z	2	S 103	0,15
		22	18	Schraube dazu	(+)	NSR 5250/17X823 (BM 3x10 DIN84)	2	S 103	0,02

Tafel Nr.	Bild Nr.	Benennung	Anforderungszeichen	Fertigungsunterlagen	Stück je Gruppe	Ausführung	Einheitspreis
<u>XIII. Brems-Schluß- und Begrenzungs-lampe</u>							
Noch: 2.) Einzelteile zur Schlußlampe Q 80 S 46 und Q 80 S 103							
22	19	Glühlampe (Soffittenlampe), 12 Volt	(+)	NGL 926/1 Z (L 12 V 5 W DIN 72601)	1		0,3
22	20	Glühlampe (Kugellampe) 12 V 5 W	(+)	NGL 877/1 Z (G 12 V 5 W DIN 72601)	1		0,3
22	20	Glühlampe (Birnenlampe) 12 V 15 W	(+)	NGL 1107/1 Z (F 12 V 15 W DIN 72601)	1		0,6
<u>Laternenschalter</u>							
22	21	Laternenschalter, vollst.	K(921005)	LBE 286/1 Z	1		1,1
<u>2.) Begrenzungs-lampe</u> (Auf Kriegsdauer nicht beschaffen!)							
23	1	Begrenzungs-lampe, vollst. +)	K 926405	L 75 S 239	1	S 239	2,5
+) Gilt als Ersatz für Begrenzungs-lampe L 75 S 205							
<u>Einzelteile zur Begrenzungs-lampe L 75 S 205 und L 75 S 239</u> (Auf Kriegsdauer nicht beschaffen!)							
<u>a) Gehäuse</u>							
23	2	Gehäuse, vollst.	K 926406	LGE 34/1 X 454	1	S 205	0,5
23	2	Gehäuse, vollst.	K 926407	LGE 34/5 X 454	1	S 239	0,5
23	3	Befestigungswinkel	K(920785)	LBE 83/1 X 823	1		0,0
23	4u.6	Kabelanschluß mit Gewindebolzen, vollst.	K 926408	WEA 638/9 Z	1	S 205	0,4
23	5-6	Kabelanschluß mit Gewindebolzen und Lampenfassung, vollst.	K 926409	WEA 638/11 Z	1	S 239	0,4
23	6	Stiftschraube zum Kabelanschluß	K(920788)	NSR 5180/13X823	1		0,0

Tafel Nr.	Bild Nr.
23	7
23	8
23	9
23	10
23	11
23	12
23	13
23	14
23	15
23	15
23	16
23	17
23	18
23	18
23	19
23	19
23	20
23	20
23	21
23	22
23	23
23	24

Tafel Nr.	Bild Nr.	Benennung	Anforderungszeichen	Fertigungsunterlagen	Stück je Gruppe	Ausführung	Einzelpreis
<u>Noch: XII. Brems - Schluß - und Begrenzungs lamp e</u>							
<u>Noch: a.) Gehäuse</u> (Auf Kriegsdauer <u>nicht</u> beschaffen!)							
	23	7 Befestigungsfuß	K 926410	LBE 85/6 X 454	1		0,35
	23	8 Rundmutter dazu	K 926411	WMU 576/1 X 823	1		0,15
	23	9 Sechskantmutter	(+)	NMU 2022/2 X823 (M 10x1 Kr 752)	1		0,04
	23	10 Sicherungsscheibe	(+)	NMS 419/1 X 314 (B 10,5 DIN 127)	1		0,02
	23	11 Gummischeibe	K 926412	WNS 593/1 X	2		0,06
	23	12 Distanzbuchse	K 926413	WMB 576/10 X314	1		0,16
	23	13 Scheibe	K 926414	WMS 655/2 X 454	1		0,08
	23	14 Verbindungskabel	K 926415	WEA 667/26 Z	1		0,16
<u>b.) Verschußdeckel, Spiegel- und Glasscheibe</u> (Auf Kriegsdauer <u>nicht</u> zu beschaffen!)							
	231	15 Verschußdeckel mit Glasscheibe und Spiegel	K 926416	LDE 19/98 Z	1	S 205	1,80
	23	15 Verschußdeckel mit Glasscheibe ohne Spiegel	K 926417	LDE 19/107 Z	1	S 239	1,80
	23	16 Spiegel allein	K(920794)	LRP 15/1 X 911	1	S 205	0,60
	23	17 Verschußdeckel allein	K 926418	LDE 19/12 Z 454	1		0,55
	23	18 Glasscheibe	K(920796)	LFE 14/3 X	1	S 205	0,21
	23	18 Glasscheibe	K(920797)	LFE 45/1 X	1	S 239	0,10
	23	19 Dichtring	K(920798)	WNR 539/2 X	1	S 205	0,03
	23	19 Dichtring	K(920799)	WNR 541/2 X	1	S 239	0,01
	23	20 Haltefeder	K 926419	WBF 626/1 X 823	4	S 239	0,02
	23	20 Haltefeder	K 926420	WBF 666/1 X 823	4	S 239	0,02
	23	21 Lampenfassung	K 926421	LFA 36/1 X 853	1	S 205	0,10
	23	22 Kugellampe 12 V 3 W	K(920766)	NGL 876/8 Z	1		0,37
	23	23 Schraube zum Befestigen des Verschußdeckels	K(920803)	WSR 625/2 X 454	1		0,03
	23	24 Gewindebuchse dazu	K(920804)	WMB 583/1 X 454	1		0,03

Tafel Nr.	Bild Nr.	Benennung	Anforderungszeichen	Fertigungsunterlagen	Stück je Gruppe	Ausführung	Entgelt	Tafel Nr.	Bild Nr.	
<u>XIII. Entstörschläuche und Kabel</u>										
<u>1.) Entstörschläuche</u>										
24	1	Sammelentstörschlauch	K 926426	EMRR 7039/1 Z	1		24,00			<u>Noch</u>
24	2	Sammelentstörschlauch	K 926427	EMRR 1/3 Z	1		17,00	25		<u>Noch</u>
24	3	Sammelentstörschlauch	K 926428	EMRR 1/5 Z	1		15,00	25		<u>Kabe</u>
<u>Einzelteile für EMRR 1/3 Z und EMRR 1/5 Z</u>										
24	4-7	Klemmschelle, vollst.	K(922952)	WBE 413/8 Z	2	EMRR 1/3 - 5 Z	0,28	25		<u>Ents</u>
24	5	Sechskantschraube dazu	+	NSR 1484/42 X (M 6x14 DIN 931)	2	"	0,04	25		<u>Kabe</u>
24	6	Sechskantmutter dazu	(+)	NMU 44/2 X 314 (M 6 Kr 751)	2	"	0,03	25		<u>Ents</u>
24	7	Sicherungsscheibe dazu	(+)	NMS 609/1 X (B 6,4 HgN 14509)	4	"	0,02	25		<u>Kabe</u>
<u>2.) Kabel</u>										
<u>a.) Hochspannungskabel</u>										
25		Kabel	K(921061)	WKA 1003/1	n.Bed. entstört in mtr.		79,00 f.100	25		<u>Kab</u>
25		Kabel	K(921062)	NKA 29/1	"	unentst.	51,00 f.100	25		<u>Ent</u>
25		Entstörschlauch	K(920057)	WRR 70/1 g	"		0,50 d.mtr.	25		<u>Kab</u>
<u>b.) Niederspannungskabel</u>										
25		Kabel	K 926429	NKA 14/1	"	unentst.		25		<u>Kab</u>
25		Kabel	K 926430	NKA 14/1,5	"	unentst.		25		<u>Ent</u>
25		Kabel	K(921022)	WKA 1004/2,5	"	entstört	26,60 f.100	25		<u>Kab</u>
25		Kabel	K(921063)	NKA 14/2,5	"	unentst.	14,60 f.100	25		<u>Ent</u>
25		Entstörschlauch	K(920039)	WRR 70/2 g	"		0,10 f.100	25		<u>Ka</u>
25		Kabel	K 926431	NKA 14/4	"	unentst.		25		<u>Ent</u>

Vergleiche angegebene Fertigungsunterlagen

Vergleiche angegebene Fertigungsunterlagen

Tafel Nr.	Bild Nr.	Benennung	Anforderungszeichen	Fertigungsunterlagen	Stück je Gruppe	Ausführung	Einzelpreis
<u>Noch: XIII. Entstörschläuche und Kabel</u>							
<u>Noch: b) Niederspannungskabel</u>							
25		Kabel	K(921064)	WKA 1004/6	n.Bed.	entstört	51,40 f.100m
25		Kabel	K(921065)	NKA 14/6	"	unentst.	30,25 f.100m
25		Entstörschlauch	K(921066)	WRR 70/3 g	"		0,30 d.mtr.
25		Kabel	K(921067)	WKA 1004/10	"	entstört	67,10 f.100m
25		Kabel	K(921068)	NKA 14/10	"	unentst.	39,40 f.100m
25		Entstörschlauch	K(921066)	WRR 70/3 g	"		0,30 d.mtr.
25		Kabel	K(921069)	WKA 1004/16	"	entstört	89,80 f.100m
25		Kabel	K(921070)	NKA 14/16	"	unentst.	56,60 f.100m
25		Entstörschlauch	K(921066)	WRR 70/3 g	"		0,30 d.mtr.
25		Kabel	K(921071)	NKA 14/25	"	unentst.	87,45 f.100m
25		Entstörschlauch	K(921066)	WRR 70/3 g	"		0,30 d.mtr.
25		Kabel	K(921072)	NKA 14/35	"	unentst.	103,15 f.100m
25		Entstörschlauch	K(921073)	WRR 70/4 g	"		0,55 d.mtr.
25		Kabel	K(921074)	NKA 14/50	"	unentst.	141,20 f.100m
25		Entstörschlauch	K(921073)	WRR 70/4 g	"		0,55 d.mtr.
25		Kabel	K(921075)	NKA 14/70	"	unentst.	184,95 f.100m
25		Entstörschlauch	K(921073)	WRR 70/4 g	"		0,55 d.mtr.
25		Kabel	K(921076)	NKA 14/95	"	unentst.	219,90 f.100m
25		Entstörschlauch	K(921073)	WRR 70/4 g	"		0,55 d.mtr.

Vergleiche angegebene Fertigungsunterlagen

Tafel Nr.	Bild Nr.	Benennung	Anforderungs- zeichen	Fertigungsunterlagen	Stück je Gruppe	Aus- führung	Einzel- preis
<u>Noch: XIII. Entstörschläuche und Kabel</u>							
<u>Noch: 5.) Nummerschilder</u>							
		Nummerschild(Klemme56a)	K 926464	WSQ 505/56 a X	n.Bed.		
		Nummerschild(Klemme56b)	K 296465	WSQ 505/56 b X	"		
		Nummerschild(Klemme57)	K 926466	WSQ 505/57 X	"		
		Nummerschild(Klemme58)	K 926467	WSQ 505/58 X	"		
		Nummerschild(Klemme58b)	K 926468	WSQ 505/201 X	"		
		Nummerschild(Klemme59)	K 926469	WSQ 505/59 X	"		
		Nummerschild(Klemme61)	K 926470	WSQ 505/61 X	"		
		Nummerschild(Klemme D-)	K 926471	WSQ 505/179 X	"		
		Nummerschild(Klemme DF)	K 926472	WSQ 505/177 X	"		
		Nummerschild(Klemme D+)	K 926473	WSQ 505/178 X	"		
<u>6.) Kabelschuhe</u>							
		Kabelschuh	+	4x1,8VDE 6211	n.Bed.		
		Kabelschuh	+	A5x2,3 VDE 6212	"		
		Kabelschuh	+	A 5x2,3VDE 6211	"		
		Kabelschuh	+	A6x2,3 VDE 6211	"		
		Kabelschuh	+	A6x5,5VDE 6211	"		
		Kabelschuh	+	A 8x3 VDE 6211	"		
		Kabelschuh	+	A 8x5,5VDE 6211	"		
		Kabelschuh	+	A 10x5,5VDE6211	"		
		Kabelschuh	+	A 10x13,5VDE 6211	"		
		Kabelschuh	+	A 13x5,5VDE6211	"		
<u>7.) Isolier-und Metallschläuche</u>							
		Isolierschlauch, öllackiert	K 926480	∅ 2	n.Bed.		
		Isolierschlauch öllackiert	K 926481	∅ 5	"		
		Isolierschlauch öllackiert	K 926482	∅ 6	"		

Tafel Nr.	Bild Nr.	Benennung	Anforderungszeichen	Fertigungsunterlagen	Stück je Gruppe	Ausführung	Einzelpreis	Tafel Nr.	Bild Nr.
<u>Noch: XII. Entstörschläuche und Kabel</u>									
<u>Noch: 7.) Isolier- und Metallschläuche</u>									
		Isolierschlauch öllackiert	K 926483	∅ 8	n.Bed.				
		Isolierschlauch öllackiert	K 926484	∅ 10	"				
		Isolierschlauch öllackiert	K 926485	∅ 12	"			26	AN
		Isolierschlauch öllackiert	K 926486	∅ 14	"				
		Isolierschlauch öllackiert	K 926487	∅ 15	"			26	2-8
		Isolierschlauch öllackiert	K 926488	∅ 16	"				
		Isolierschlauch öllackiert	K 926489	∅ 18	"			26	3
		Isolierschlauch öllackiert	K 926490	∅ 20	"			26	4
		Isolierschlauch öllackiert	K 926491	∅ 22	"			26	5
		Isolierschlauch öllackiert	K 926492	∅ 26	"			26	6
		Isolierschlauch öllackiert	K 926493	∅ 13	"			26	7
		Isolierschlauch öllackiert	K 926494	∅ 18	"			26	8
		Metallschlauch	K 926493	∅ 13	2				
		Metallschlauch	K 926494	∅ 18	2				
<u>8.) Verschiedenes</u>									
		Endtülle ∅ 7	K 926501	RS 8519/1	n.Bed.			26	9-14
		Gummitülle für frei- bleibende Kabelenden	K 926502	SMK 23/5 X	"			26	10
		Dreifachkabelverbinder	K 926503	SEA 144/2 Z	1			26	11
		Vierfachkabelverbinder	K 926504	SEA 145/1 Z	4			26	12
		Entstörschild	K 926505	NSQ 382/1 W 10	1			26	13
		Rohrverschraubung	K 926506	SRV 2523/3 Z	1			26	14
		Kabelband	K 926507	SBE 527/1 Z	1			26	15

2617-27
29-44

Einzel- preis	Tafel Nr.	Bild Nr.	Benennung	Anforderungs- zeichen	Fertigungsunterlagen	Stück je Gruppe	Aus- führung	Einzel- preis
XIV. Aggregate zum Turmschwenkwerk des Pz. Kpfg. IV.								
=====								
1.) Anlasser (BJH 1,4/12 R 3)								
	26		Anlasser, vollst.	K 926526	BJH 1,4/12 R 3	1		49,70
<u>Einzelteile</u>								
<u>a.) Polgehäuse</u>								
	26	2-8	Polgehäuse mit Pol- schuhen und Erreger- wicklung, vollst.	K 926527	DGE 54/1 Z	1		12,40
	26	3	Polschuhe	K(922191)	DPS 34/1 X	4		0,60
	26	4	Schraube zum Befestigen der Polschuhe	K(922192)	NSR 4020/22X314	4		0,05
	26	5	Haupterregerwicklung	K(922193)	DWC 114/1 Z	1		3,30
	26	6	Haupterregerwicklung 5	K(922194)	DWC 115/1 Z	1		3,65
	26	7	Kabelschuh dazu	K(922196)	WKS 538/2 X	2		0,03
	26	8	Kabelklemme	K(922197)	WBF 545/6 X	1		0,02
<u>b.) Antrieblager</u>								
	26	9-14	Antrieblager (Flansch- lager,) vollst.	K 926528	DLG 188/1 Z	1		4,10
	26	10	Lagerbuchse	K(922204)	WMB 647/1 X	1		1,80
	26	11	Zylinderstift	(+)	NS T 5/25 X (2 h 8x8 DIN 7)	1		0,01
	26	12	Schmierdocht, 150 mm lg.	K(920514)	WSC 506/2 G	1		0,03
	26	13	Schraubenfeder	K(922205)	WSF 549/1 X	1		0,15
	26	14	Schmierstreifen	K(922206)	WNT 504/2 X	2		0,02
	26	15	Schraube zum Befestigen des Antrieb- und Kollektorlagers	K 926529	WSR 561/25X314	2		0,16
<u>c.) Kollektorlager</u>								
	2617-27 29-44		Kollektorlager mit Büstenhalter, vollst.	K 926530	DLG 190/1 Z	1		13,05

Tafel Nr.	Bild Nr.	Benennung	Anforderungszeichen	Fertigungsunterlagen	Stück je Gruppe	Musführung	Einzelpreis	Tafel Nr.	Bild Nr.
Noch: XIV. Aggregate zum Turmschwenkwerk des Pz. Kpfg. IV									
=====									
Noch: c.) Kollektorlager									
26	18	Kollektoralger, allein	K 926531	DLG 189/1 Z	1		4,83		
26	19	Lagerbuchse im Kollektorlager	K(922210)	WMB 651/41 X	1		0,48	26	32
26	20	Bürstenhalter mit Kohlebürsten	K(922211)	DSA 59/1 Z	1		4,00	26	33
26	21	Kohlebürsten(-Bürste)	K(922212)	DSK 11/5 Z	2		0,48		
26	21	Kohlebürsten(+ Bürste)	K(922 213)	DSK 11/6 Z	2		0,48	26	34
26	22	Druckfeder zu den Kohlebürsten	K(922214)	WBF 536/3 X	4		0,10	26	35
26	23	Schraube zum Befestigen der Kohlebürsten	(+)	NSR 5262/9X823 (AM4x6 DIN 84)	2		0,02		
26	24	Sicherungsscheibe dazu	K(920037)	NMS 408/1 X	2		0,01	26	36
26	25	Schraube zum Befestigen des Bürstenhalters am Kollektorlager	(+)	NSR 250/17X 314 (AM 4x10 DIN85)	3		0,02	26	37
26	26	Sicherungsscheibe zu den Schrauben	K(920037)	NMS 408/1 X	3		0,01	26	38
26	27	Schraube zum Befestigen der Haupt-und Hilferregerwicklung am + Bürstenhalter (6 mm lang)	(+)	NSR 250/9 X 314 (AM 4x6 DIN 85)	1		0,01	26	39
								26	40
								26	41
26	27	Schraube zum Befestigen der Haupt-und Hilferregerwicklung am + Bürstenhalter (13 mm lang)	K(922215)	NSR 250/20X 314	1		0,04	26	42
								26	43
26	28	Verbindungskabel	K(922216)	WEA 796/1 Z	1		0,22	26	44
26	29	Anschlußbolzen (Klemme 30)	K(922217)	WBO 739/2 Z 864	1		0,40		
26	30	Isolierplatte zum Anschluß-	K(922218)	DPT 203/1 X	1		0,03	26	45
26	31	Isolierplatte (Winkel) } schlußbolzen (Klemme 30)	K(922219)	DPT 218/4 X	1		0,04		
								27	46

us-
rung
Einzel-
preis
4,83
0,48
4,00
0,48
0,48
0,10
0,02
0,01
0,02
0,01
0,01
0,04
0,22
0,40
0,03
0,04

Tafel Nr.	Bild Nr.	Benennung	Anforderungszeichen	Fertigungsunterlagen	Stück je Gruppe	Ausführung	Einzelpreis
Nach: XIV. Aggregate zum Turmschwenkwerk des Pz.Kpfgw.IV =====							
Nach: c) Kollektorlager							
26	32	Isolierbuchse	zum An-	K(922220)	WNB 578/38 X	1	0,02
26	33	Isolierscheibe	schluß- bolzen (Klemme 30)	K(922221)	NNS 101/9 X	1	0,02
26	34	Unterleg- scheibe	zum Anschluß-	(+)	NMS 16 /1 X 314 (8,4 DIN 433)	1	0,02
26	35	Sechskant- mutter (verzinkt)		(+)	NMU 46/2 X 823 (M 8 DIN 934)	1	0,06
26	36	Sicherungs- scheibe	bolzen	(+)	NMS 416/1 X (B 8,5 DIN 127)	2	0,02
26	37	Sechskant- mutter (schwarz)	(Klemme 30)	(+)	NMU 46/2 X 314 (M 8 DIN 934)	1	0,06
26	38	Anschlußbolzen für Klemme 50		K(922222)	WBO 738/2 X823	1	0,11
26	39	Isolierbuchse	zum An-	K(922223)	WNB 578/29 X	1	0,02
26	40	Isolierscheibe		K(922224)	WNS 565/12 X	1	0,02
26	41	Unterlegscheibe	schluß	K(920691)	NMS 10/1 X 314	1	0,01
26	42	Sechskant- mutter (verzinkt)	bol- zen (Klem- me 50)	(+)	NMU 42/2 X823 (M 5 DIN 934)	1	0,02
26	43	Sicherungsscheibe		K(920138)	NMS 410/1 X	2	0,01
26	44	Sechskant- mutter (schwarz)		(+)	NMU 42/2 X 314 (M 5 DIN 934)	1	0,02
26	45	Schutzkappe für Klemme 30		K(922225)	WHK 500/2 X	1	0,16
d) Anker							
27	46	Anker, vollst.		K(922227)	DAN 72/1 Z	1	15,55

Tafel Nr.	Bild Nr.	Benennung	Anforderungszeichen	Fertigungsunterlagen	Stück je Gruppe	Ausführung	Einzelpreis	Tafel Nr.	Bild Nr.	
Noch: XIV. Aggregate zum Turmschwenkwerk des Pz. Kpfg. IV										
<hr/> Noch: d) Anker										
27	47	Isolierscheibe	K(922228)	WNS 506/13 X	1		0,06	27	63	Un
27	48	Anschlagring	K(922229)	WNR 610/1 X	1		0,40			Sch
27	49	Ausgleichs- scheibe	K(922230)	WMS 552/19 X	1		0,05	27	64	Si
27	50	Federteller	K(922231)	WMS 725/2 X	1		0,16	27	65	Sc
27	51	Schrauben- feder	K(922232)	WSF 627/1 X	1		0,22	27	66	Is
27	52	Mitnehmer im Anker	K(922233)	DKH 17/1 X	1		0,50	27	66	de
27	53	Ritzel (wird von Krupp geliefert)						27	66	st
27	54	Schraubenfeder zum Ritzel	K(922235)	WSF 562/2 X	1		1,15	27	66	Is
27	55	Kuppelteil zur Schraubenfeder	K(922236)	DKH 16/1 X	1		0,50	27	66	de
27	56	Kuppelteil im Ritzel	K(922237)	DKH 16/3 X	1		0,60			st
27	57	Kronenmutter zum Befestigen des Ritzels	K(922238)	WMU 555/1 X 314	1		0,07	27	67	Ve
27	58	Unterlegscheibe dazu	K(922239)	WMS 519/94 X	1		0,02	27	68	BI
27	59	Splint dazu	K(920139)	NSP 2/2 X	1		0,01	27	69	br
e) Magnetschalter (SSM 28/2 Z und SSM 131/2 Z)										
(Als Ersatz für SSM 28/2 Z kann ohne weiteres der vollständige Magnetschalter SSM 131/2 Z verwendet werden.										
27	60	Einzelteile zum Magnetschalter (SSM 28/2 Z)						27	70	Fi
27	61	Schraube zum Befestigen der Erregerwicklungen am Magnetschalter	K(922246)	NSR 5253/19X823	1		0,02	27	70	Ad
27	62	Schraube zum Anschließen d. Magnetschalters an Klemme 30	K(920406)	NSR 5253/15X823	1		0,02	27	71	R
								27	72	U
								27	73	S

Abbildung	Einzelpreis	Tafel Nr.	Bild Nr.	Benennung	Anforderungszeichen	Fertigungsunterlagen	Stück je Gruppe	Ausführung	Einzelpreis
Noch: XIV. Aggregate zum Turmschwenkwerk des Pz. Kpfwg. IV =====									
<u>Noch: Einzelteile</u>									
	0,06	27	63	Unterlegscheibe zur Schraube der Erregerwicklung	K(922247)	NMS 9/2 X	1		0,02
	0,40								
	0,05	27	64	Sicherungsscheibe dazu	K(920293)	NMS 409/1 X	2		0,02
	0,16	27	65	Schraubenfeder am Magnetkern	K(922248)	WSF 624/1 X	1		0,07
	0,22	27	66	Isolierscheibe unter der Strombrücke 0,1 mm stark	K(922249)	WNS 522/6 X	1		0,02
	0,50	27	66	Isolierscheibe unter der Strombrücke 0,2 mm stark	K(922250)	WNS 522/1 X	1		0,01
	1,15	27	66	Isolierscheibe unter der Strombrücke 0,8 mm stark	K(922251)	WNS 522/5 X	1		0,02
	0,50	27	66	Isolierscheibe unter der Strombrücke 1 mm stark	K(922252)	WNS 522/4 X	1		0,02
	0,60								
	0,07	27	67	Verbindungsschiene (Strombrücke)	K(922253)	SAT 11/2 X	1		0,40
	0,02	27	68	Blattfeder zur Strombrücke	K(922254)	WBF 546/1 X	1		0,07
	0,01	27	69	Führungsbuchse	K(922255)	WNB 505/1 Z	1		0,32
		27	70	Ausgleichscheibe auf der Führungsbuchse 0,2 mm stark	K(922256)	WMS 697/1 X	1		0,02
Magnet-		27	70	Ausgleichscheibe auf der Führungsbuchse 0,3 mm stark	K(922257)	WMS 697/2 X	1		0,02
		27	70	Ausgleichscheibe auf der Führungsbuchse 0,5 mm stark	K(922258)	WMS 697/3 X	1		0,02
	0,02	27	71	Rastenhebel	K(922259)	SHE 5/1 X	1		0,05
		27	72	Unterlegplatte	K(922260)	SPT 55/1 X	1		0,02
	0,02	27	73	Sechskantmutter	(+)	NMU 42/2 X314 (M 5 DIN 934)	1		0,02

Tafel Nr.	Bild Nr.	Benennung	Anforderungszeichen	Fertigungsunterlagen	Stück je Gruppe	Ausführung	Einzelpreis	Tafel Nr.	Bild Nr.
Noch: XIV. Aggregate zum Turmschwenkwerk des Pz. Kpfg. IV									
=====									
Noch: Einzelteile									
27	74	Sicherungsscheibe dazu	K(920138)	NMS 410/1 X	1		0,01	27	89
27	75	Auslöshebel	K(922261)	SHE 25/1 Z	1		0,60		
27	76	Halbrundniet dazu	(+)	NNJ 827/14X314 (3,5x8 DIN660)	1		0,01	27	90
27	77	Schraubenfeder zum Auslöshebel	K(922262)	WSF 538/1 X	1		0,04	27	91
27	78	Rundmutter	K(922265) (+)	WMU 515/1 X	1		0,10		
27	79	Sicherungsscheibe		NMS 414/1 X (B 7,5 DIN 127)	1		0,04	27	91
2.) Magnetschalter (SSM-131/2 Z)									
27	82-102	Magnetschalter, vollst.	K 926546	SSM 131/2 Z	1		9,25	27	93
27	83	Schraube zum Befestigen der Haupt- und Hilferregewicklung am Magnetschalter	K(922269)	NSR 5253/19X 314	1		0,02	27	94
27	84	Schraube zum Anschließen des Magnetschalters am Anschlußbolzen (Klemme 30)	K(922162)	NSR 5253/15X314	1		0,02	27	95
27	85	Unterlegscheibe dazu	K(922270)	WMS 519/154X823	1		0,03	27	97
27	85	Unterlegscheibe dazu	K(922247)	NMS 9/2 X	1		0,02	27	98
27	86	Sicherungsscheibe dazu	K(920293)	NMS 409/1 X	2		0,02	27	99
27	87	Schraubenfeder am Magnetkern	K(922271)	WSF 650/89 X	1		0,08		
27	88	Isolierscheibe 0,1 mm stark	K(922272)	WNS 522/10 X	1		0,02	27	100
27	88	Isolierscheibe 0,8 mm stark	K(922273)	WNS 522/9 X	2		0,02		

Tafel Nr.	Bild Nr.	Benennung	Anforderungszeichen	Fertigungsunterlagen	Stück je Gruppe	Ausführung	Einzelpreis
<p>===== Noch: XIV. Aggregate zum Turmschwenkwerk des Pz. Kpfg. IV =====</p>							
<p><u>Noch: 2.) Magnetschalter</u></p>							
27	89	Verbindungsschiene (Strombrücke)	K(922274)	SEA 203/1Z 843	1		0,85
27	90	Blattfeder zur Strombrücke	K(922254)	WBF 546/1 X	1		0,07
27	91	Ausgleichscheibe auf der Blattfeder 0,1 mm stark	K(922275)	SMS 32/3 X	n.Bed.		0,02
27	91	Ausgleichscheibe auf der Blattfeder 0,15 mm stark	K(922276)	SMS 43/4 X	n.Bed.		0,02
27	92	Führungsbuchse	K 926442	SNB 12 L 2 Z	1		0,40
27	93	Ausgleichscheibe auf der Führungsbuchse 0,2 mm stark	K(922256)	WMS 697/1 X	n.Bed.		0,02
27	93	Ausgleichscheibe auf der Führungsbuchse 0,3 mm stark	K(922257)	WMS 697/2 X	n.Bed.		0,02
27	93	Ausgleichscheibe auf der Führungsbuchse 0,5 mm stark	K(922258)	WMS 697/3 X	n.Bed.		0,02
27	94	Rastenhebel	K(922278)	SHE 5/2 X	1		0,07
27	95	Unterlegplatte	K(922260)	SPT 55/1 X	1		0,02
27	96	Sechskantmutter	(+)	NMJ 42/2 X 314 (M 5 DIN 934)	1		0,02
27	97	Sicherungsscheibe dazu	K(920138)	NMS 410/1 X	1		0,01
27	98	Auslösehebel	K(922261)	SHE 25/1 Z	1		0,60
27	99	Halbrundniet zum Befestigen des Auslösehebels	(+)	NNJ 827/14X314 (3,5x8DIN660)	2		0,01
27	100	Schraubenfeder zum Auslösehebel	K(922262)	WSF 538/1 X	1		0,04

0,01
0,60
0,01
0,04
0,10
0,04
9,25
0,02
0,02
0,02
0,08
0,02
0,02

Tafel Nr.	Bild Nr.	Benennung.	Anforderungszeichen	Fertigungsunterlagen	Stück je Gruppe	Ausführung	Einheitspreis	Tafel Nr.	Bild Nr.
<p>Noch: XIV. Aggregate zum Turmschwenkwerk des Pz.KpWg. IV</p> <p>=====</p> <p><u>Noch: 2.) Magnetschalter</u></p>									
27	101	Sechskantmutter	zum Befestigen des	K(922282)	WMU 61/1 X 314	1	0,04	28	7
27	102	Rundmutter	Magnetschalters	K(922283)	WMU 515/1X314	1	0,10	28	8-10
27	103	Sicherungsscheibe	am Kollektorlager	(+)	NMS 414/1 X (B7,5 DIN 127)	1	0,04	28	9
<p><u>f) Verschlusskapsel</u></p>									
27	104	Verschlusskapsel		K(922285)	DMK 35/4 Z	1	1,95	28	10
27	105	Schraube zum Befestigen der Verschlusskapsel		K(922286)	BSR 5254/11X314	2	0,04	28	10
27	106	Sicherungsscheibe dazu		K(922261)	NMS 410/1 X	2	0,04	28	10
<p><u>2.) Zündkerze mit Kappe und Spannbügel</u></p>									
28	1-2	Zündkerze mit Dichtring, vollst.	+		M 125 T 22		0,95		
28	1-2	Zündkerze mit Dichtring, vollst.	+		W 145 T 22		0,95		
28	2	Dichtring		K(920626)	NMR 22/4 X 314	1	0,04		
28	2	Dichtring		K(922301)	NMR 22/3 X 314	1	0,04		
28	3-7	Entstörkappe, vollst.		K(920627)	KNK 4/3 Z	1	2,85		
28	4	Dichtring		K(920628)	KNR 1/1 X	1	0,04		
28	5	Hülse, klein		K(920629)	WMH 20/9 X 823	1	0,04		
28	6	Hülse, groß		K(920630)	WMH 20/1 X 823	1	0,04		

Tafel Nr.	Bild Nr.	Benennung	Anforderungszeichen	Fertigungsunterlagen	Stück je Gruppe	Ausführung	Tafel Nr.	Bild Nr.
<u>XV. V e r s c h i e d e n e s</u>								
		Batterie, vollst.	K(921041)	DKN 678 B2 (B12x105DIN 72311)	2	Pz. Kpfw. III		
		Batterie, vollst.	K 926576	BKK 389 C 2 P	4	Pz. Kpfw. IV		
		Batterie, vollst.	K 926577	B 12x50 DIN 72311	4	Pz. Kpfw. IV		
		Lötanschlußstück	(+)	A 16 Kr 2332	n. Bed.			
		Lötanschlußstück	(+)	B 16 Kr 2332	"			
		Gummitülle 18/22 Ø 50 lang Batterie-An- schlußkabelenden	K 926578	021 - 8862-2	"			
		Anzeigeleuchte	K 926579	JJ 4 S 5	2			
		Glühlampe, dazu	K 926580	NGL 876/1 Z	2			
		Anzeigeleuchte	K(924646)	JJ 5/23	2			
		Glühlampe dazu	K(920681)	NGL 716/1 Z	2			
		Anzeigeleuchte	K 926581	JN 4 S 21	1			
		Glühlampe dazu	K(921021)	NGL 1026/1 Z	1			
		Handleuchte	K 926582	JH 3 C 1 P	1			
		Glühlampe dazu	K 926563	NGL 1109/1 Z (12V10WDIN 72601)	1			
		Leuchte(Hella)	K 926584	Hella 8028	3			
		Glühlampe zur Leuchte (Hella)	K 926585	12 V 3 W	3			
		Magnetlampe mit Schutz- korb und 6 m Kabel 12 V 5 W	K 926586	VDO Type Senior	1			
		Glühlampe zur Magnet- lampe	K 926587	Osram 7582	1			
		Anlaßknopf für DKW-Motor (Gilt als Ersatz für SSH 504/4 Z)	K 926588	SSH 504/2 Z	1			
		Tarnscheinwerfer	K 926589	021 C 33518 a	1			
		Biluxlampe für Tarn- scheinwerfer	K 926590	12 V 35 W	1			
		Abstandsrücklicht zum Tarnscheinwerfer	K 926591	021 C 33519 a	1			

Tafel Nr.	Bild Nr.	Benennung	Anforderungszeichen	Fertigungsunterlagen	Stück je Gruppe	Ausführung	Einzelpreis
		<u>Noch: XV. Verschiedenes</u>					
		Mehrfabhschalter zum Tarnscheinwerfer	K 926592	021 E 33521	1		
		Querabschalter für Geschüttschwenkung	K 926593	021 D 33082	1		

Kpfw.
Kpfw.
Kpfw.
v

Tafel 1

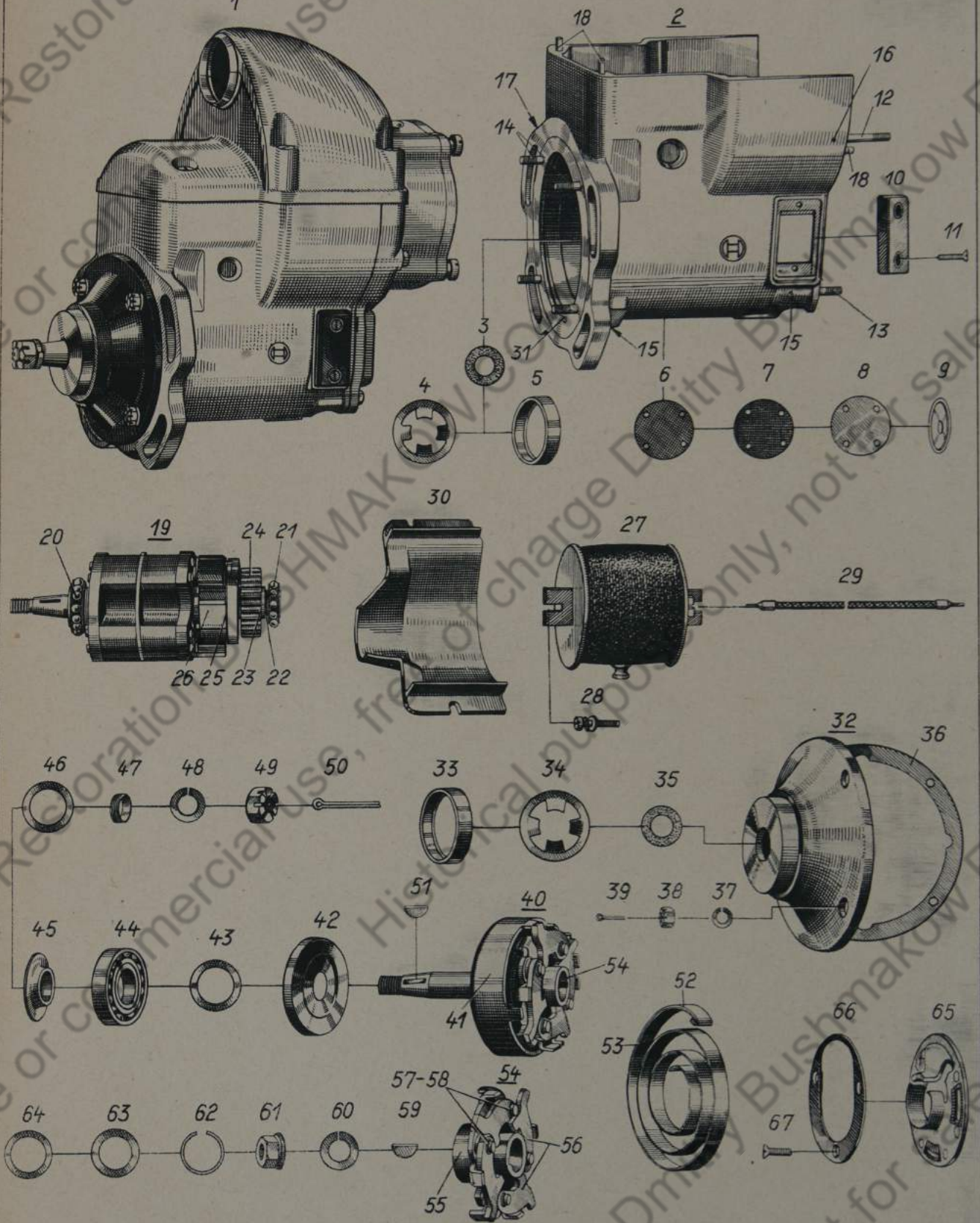

Gruppe: Magnetzünder JO 12 L 14

Tafel 2

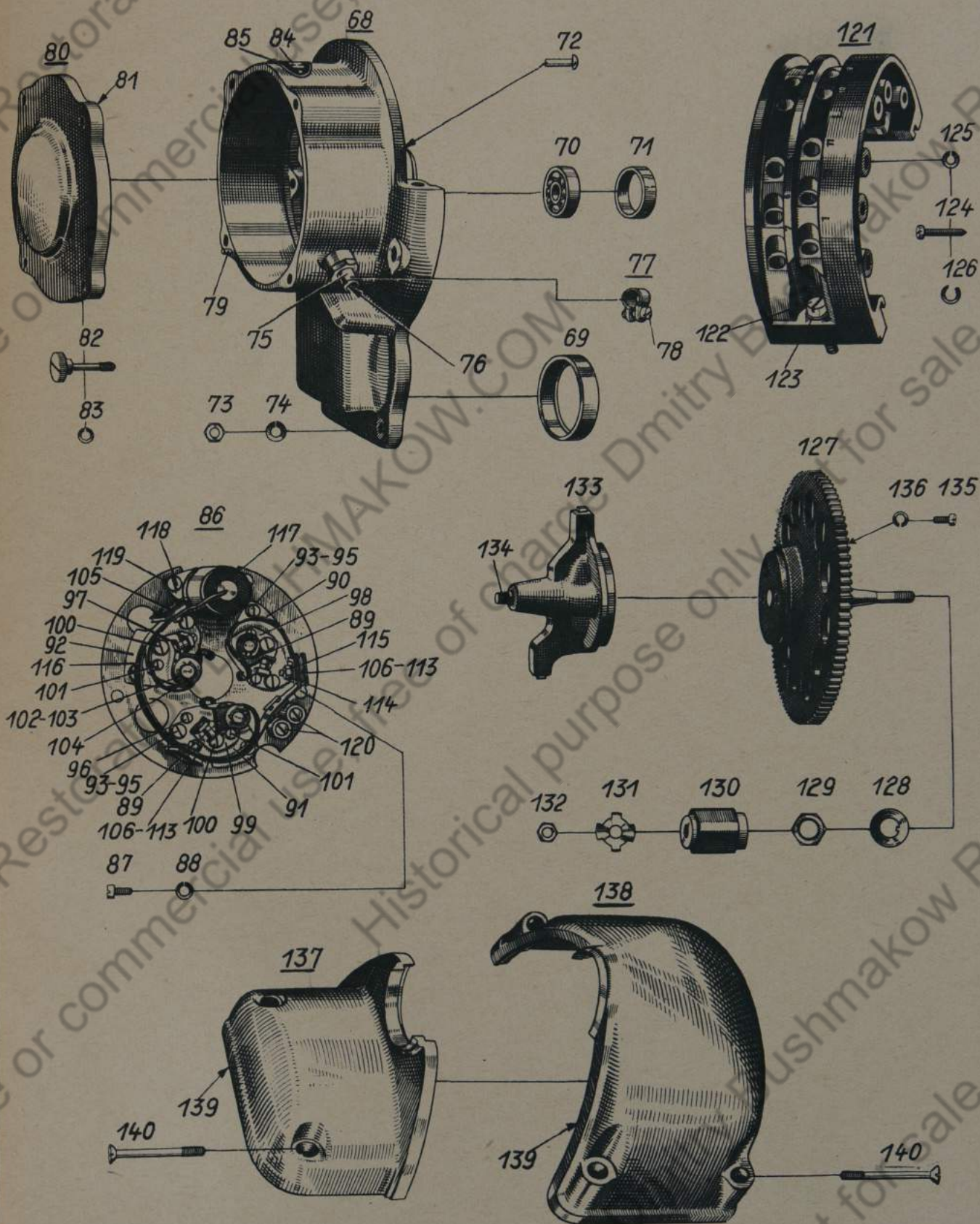

Gruppe: Magnetzünder J0 12 L14

Tafel 3

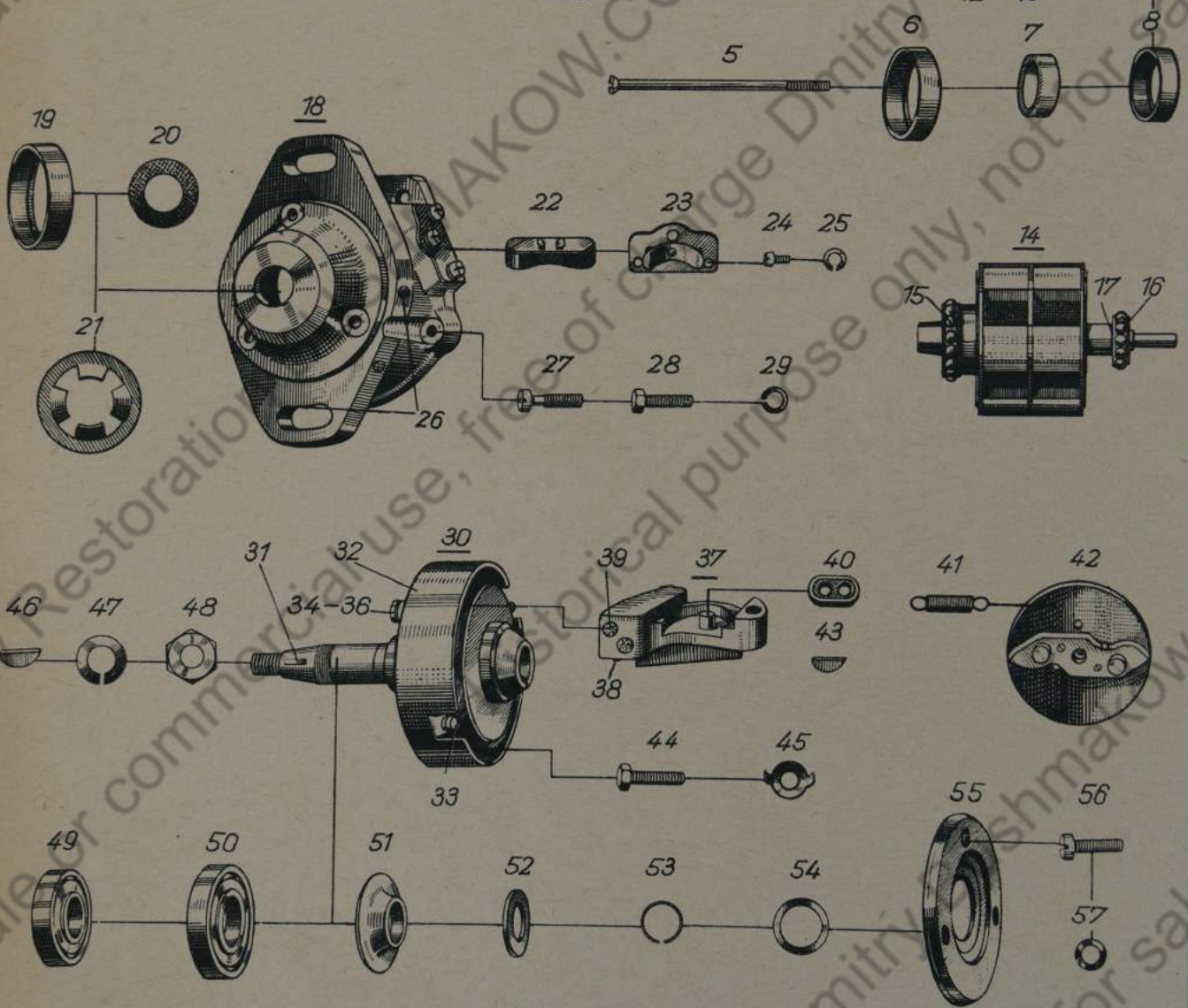
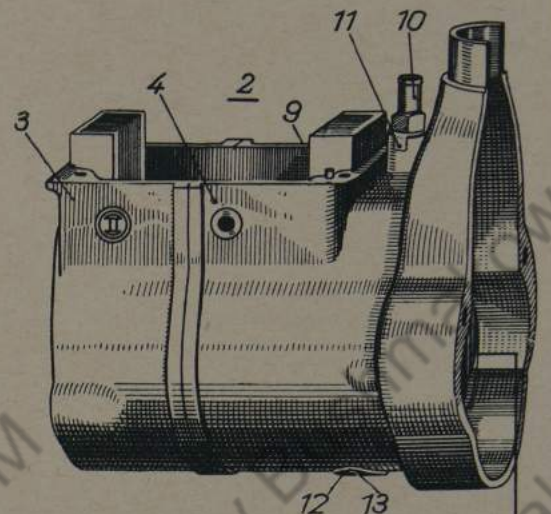
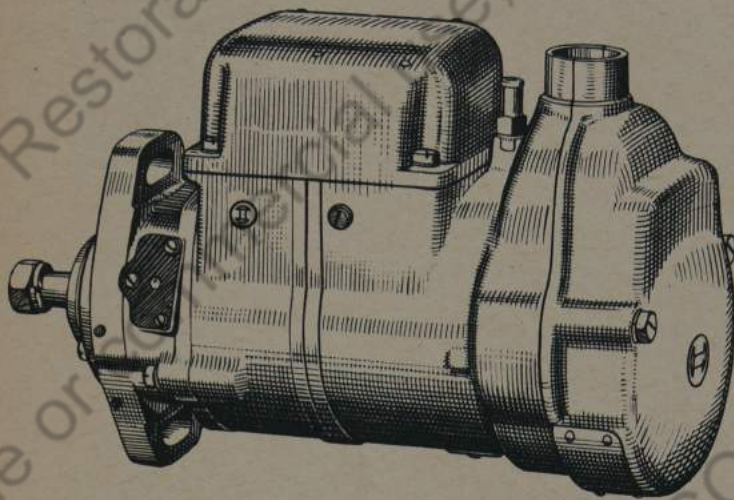

Gruppe: Magnetzündler SR6 R 14

Tafel 4

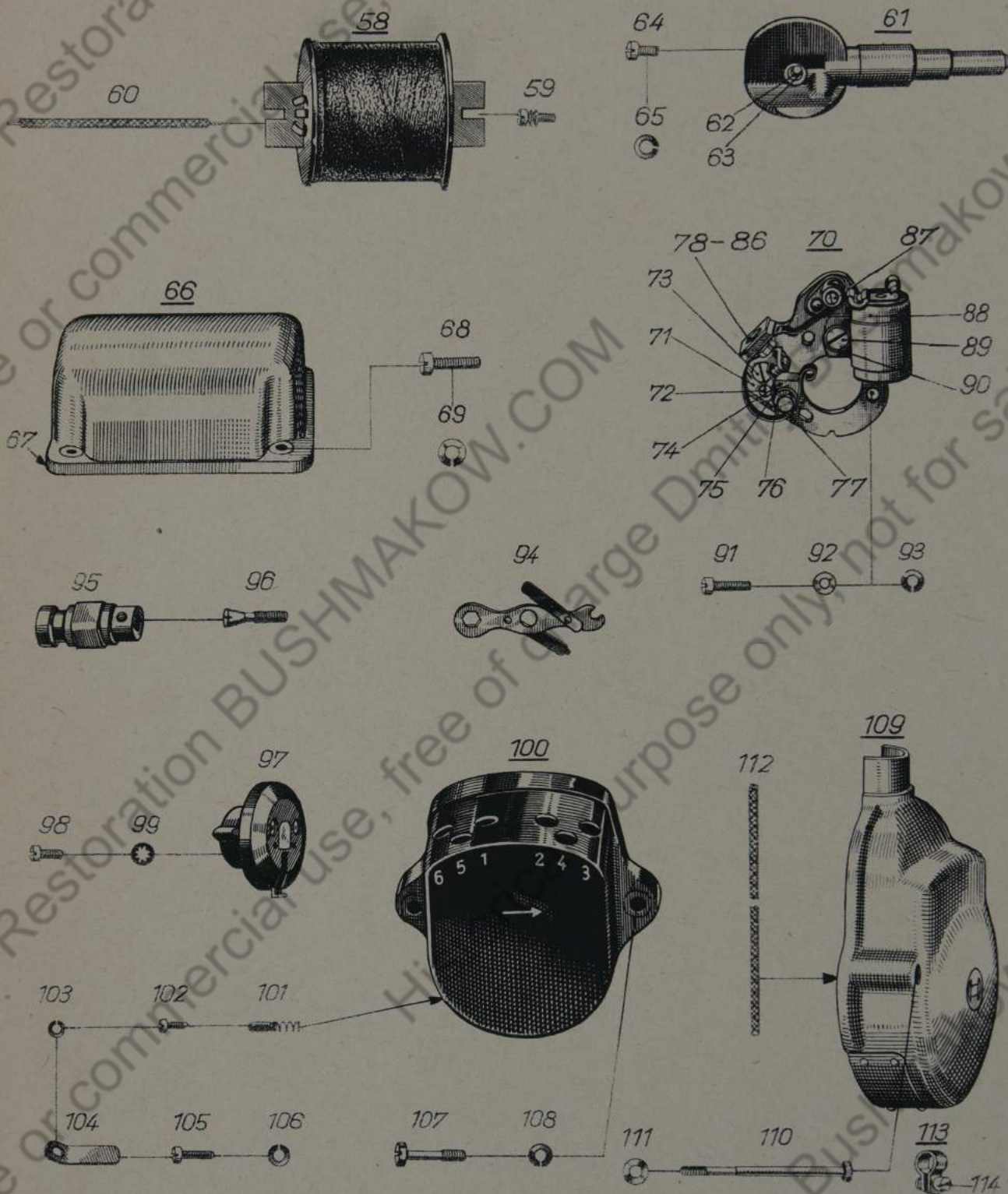

Gruppe: Magnetzünder SR6 R14

Tafel 5

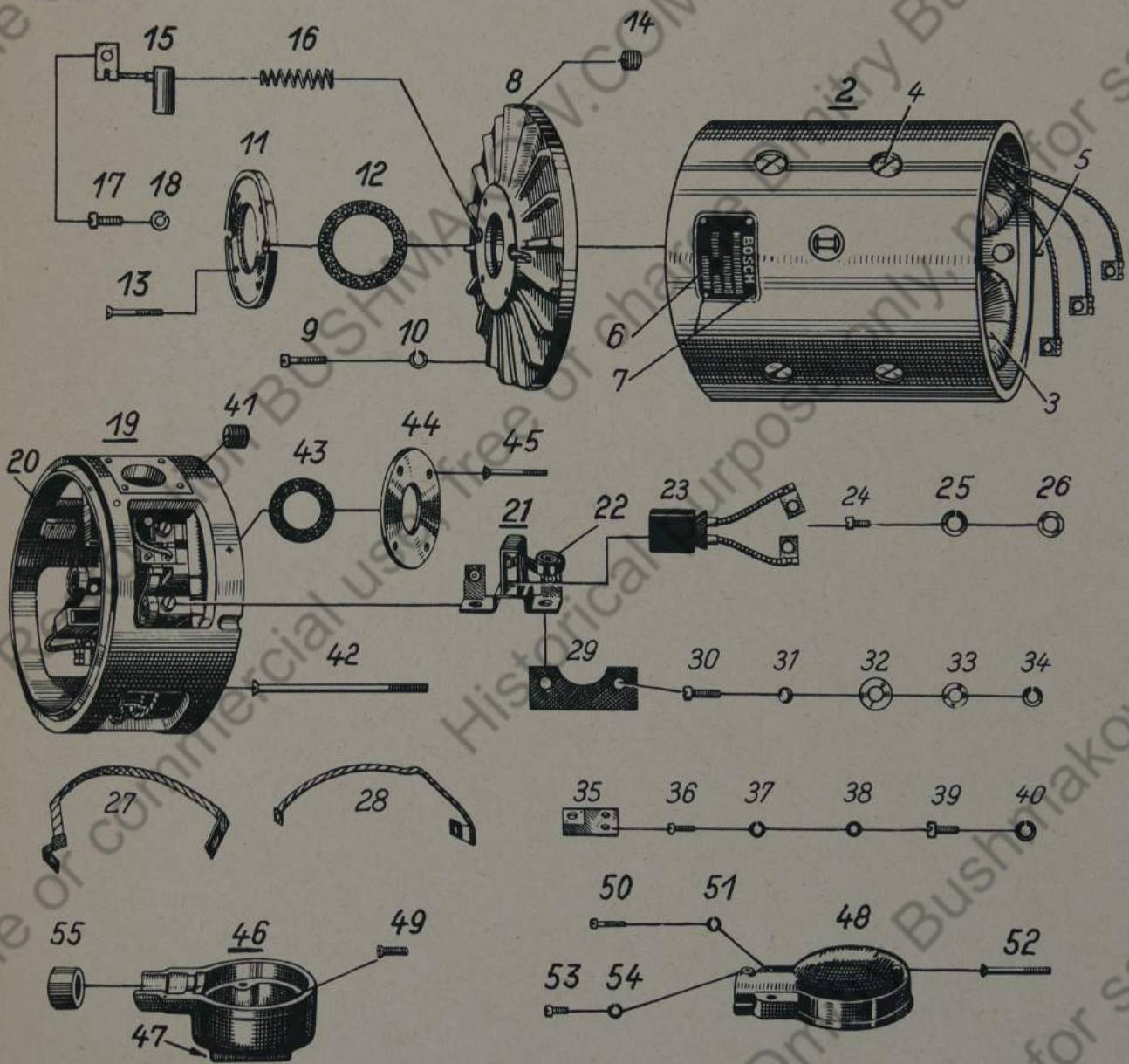
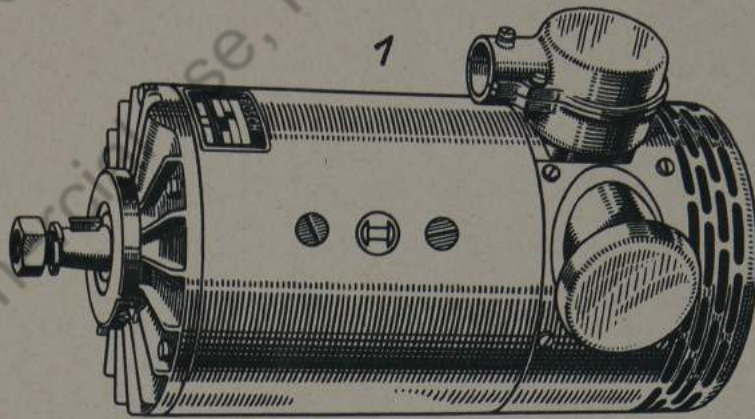

Gruppe: Lichtmaschine GTL 600/12/1200 RS 41

Tafel 6

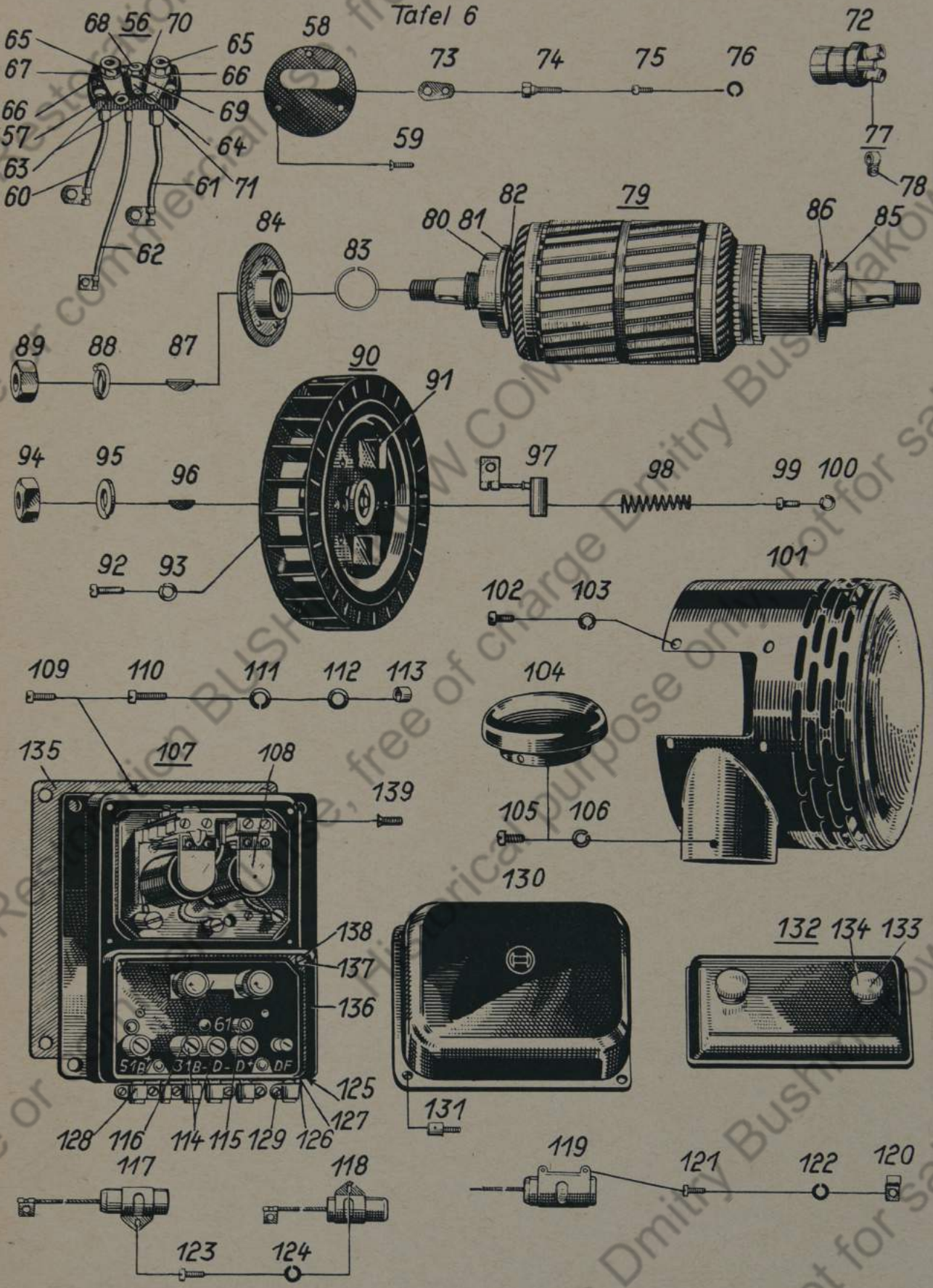

Gruppe: Lichtmaschine GTL 600/12/1200 RS 41

Tafel 7

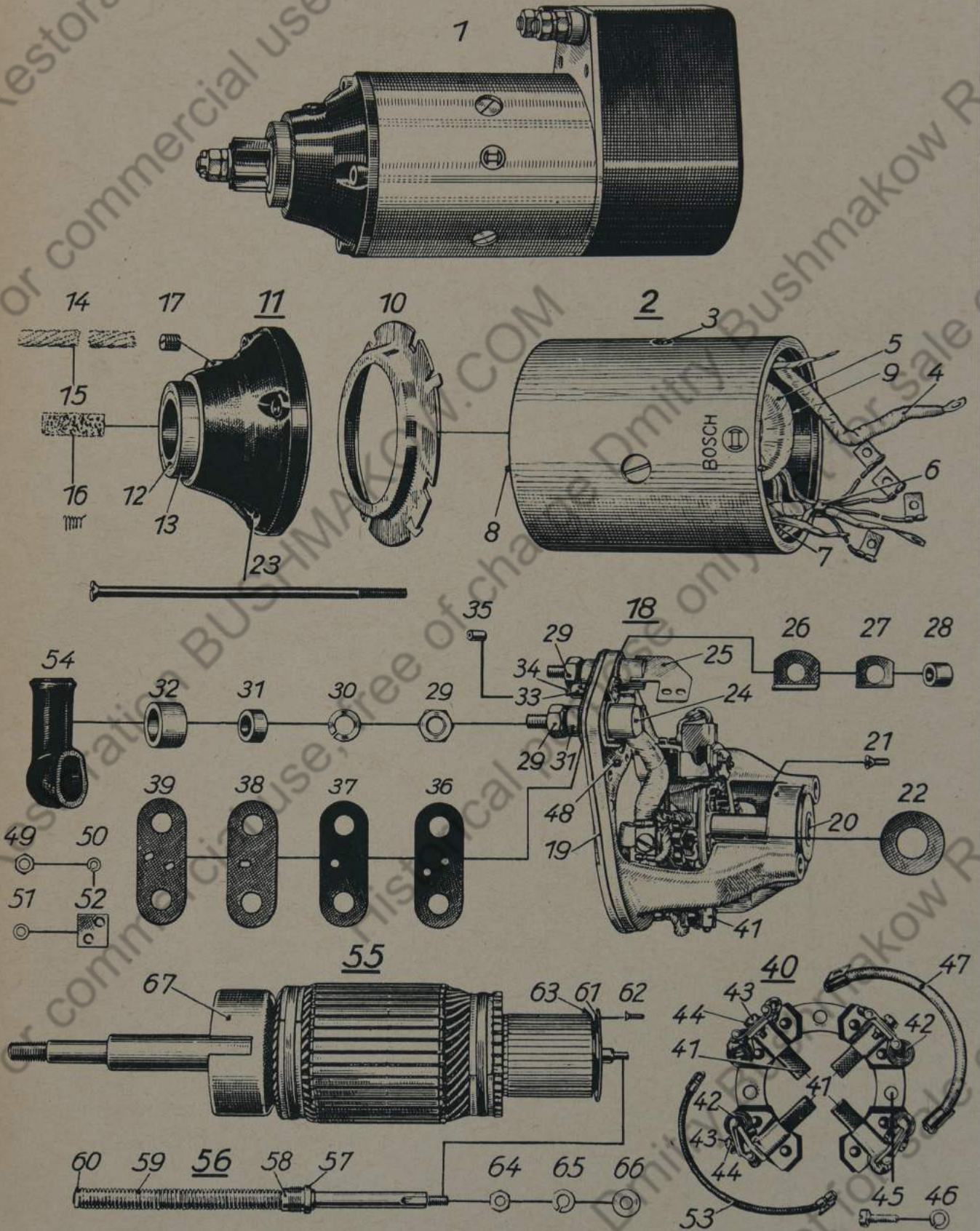

Gruppe: Anlasser BNG 4/24 AR 9 Z 11

Tafel 8

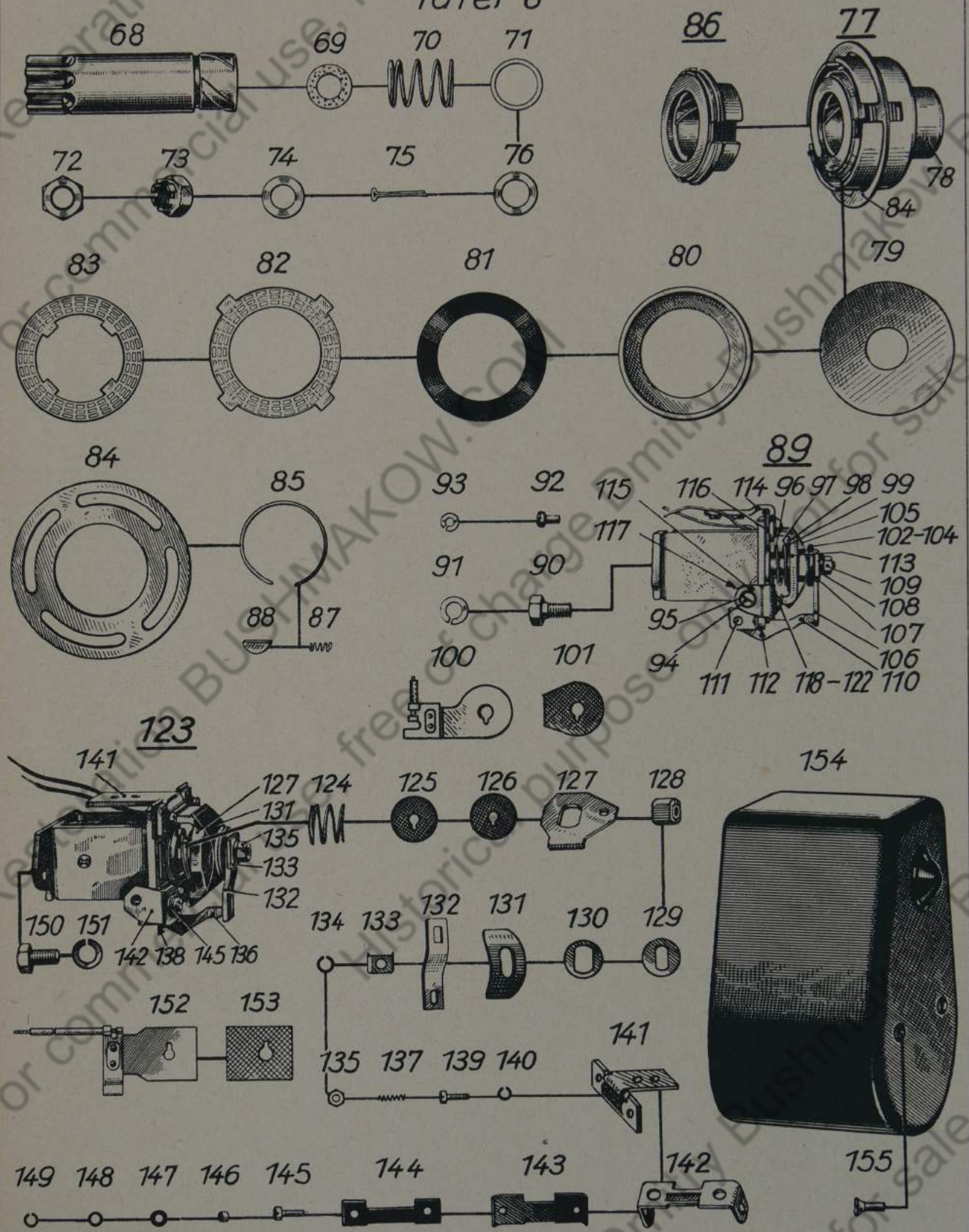

Gruppe: Anlasser BN6 4/24 AR9 Z 11

Tafel 9

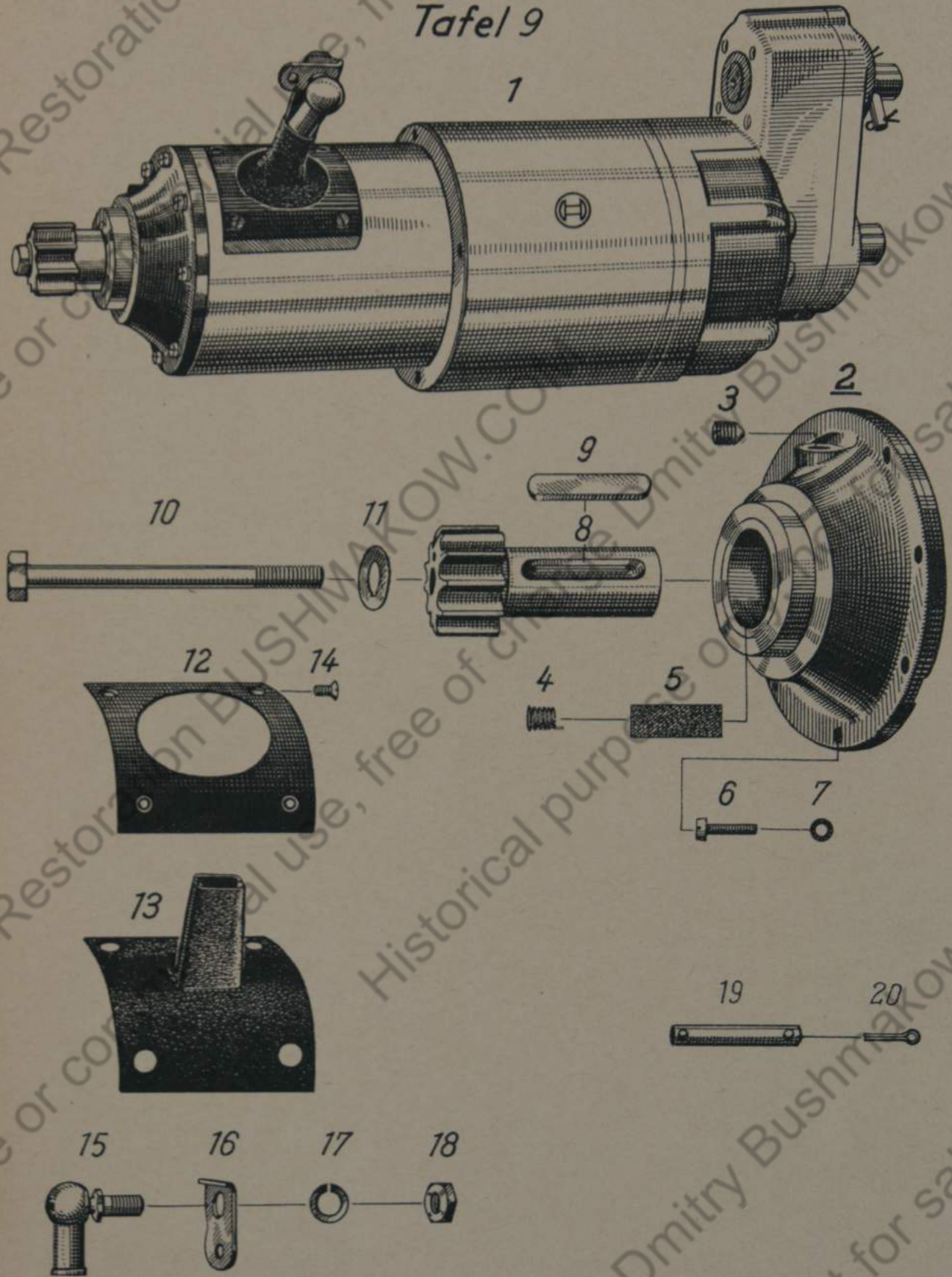

Gruppe: Schwungkraftanlasser AL/ZMA

Tafel 10

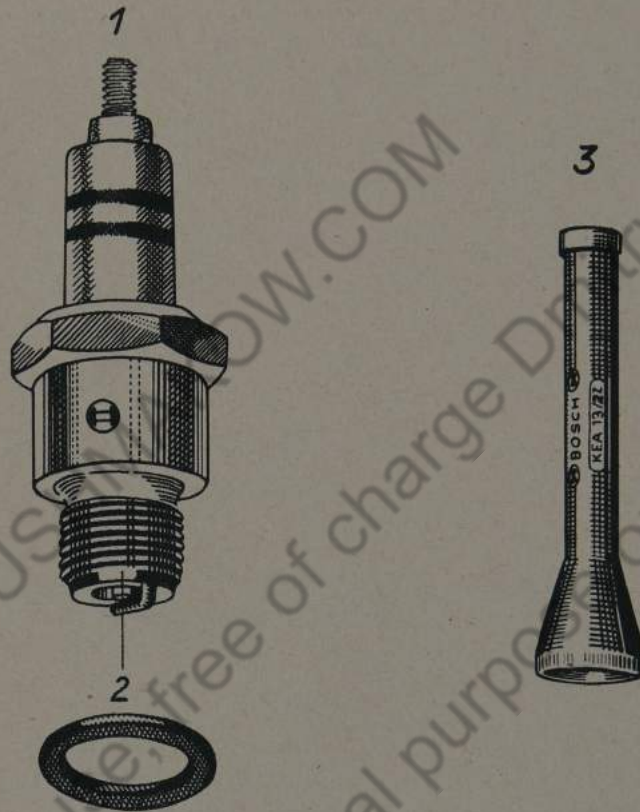

Gruppe: Zündkerze

Tafel 11

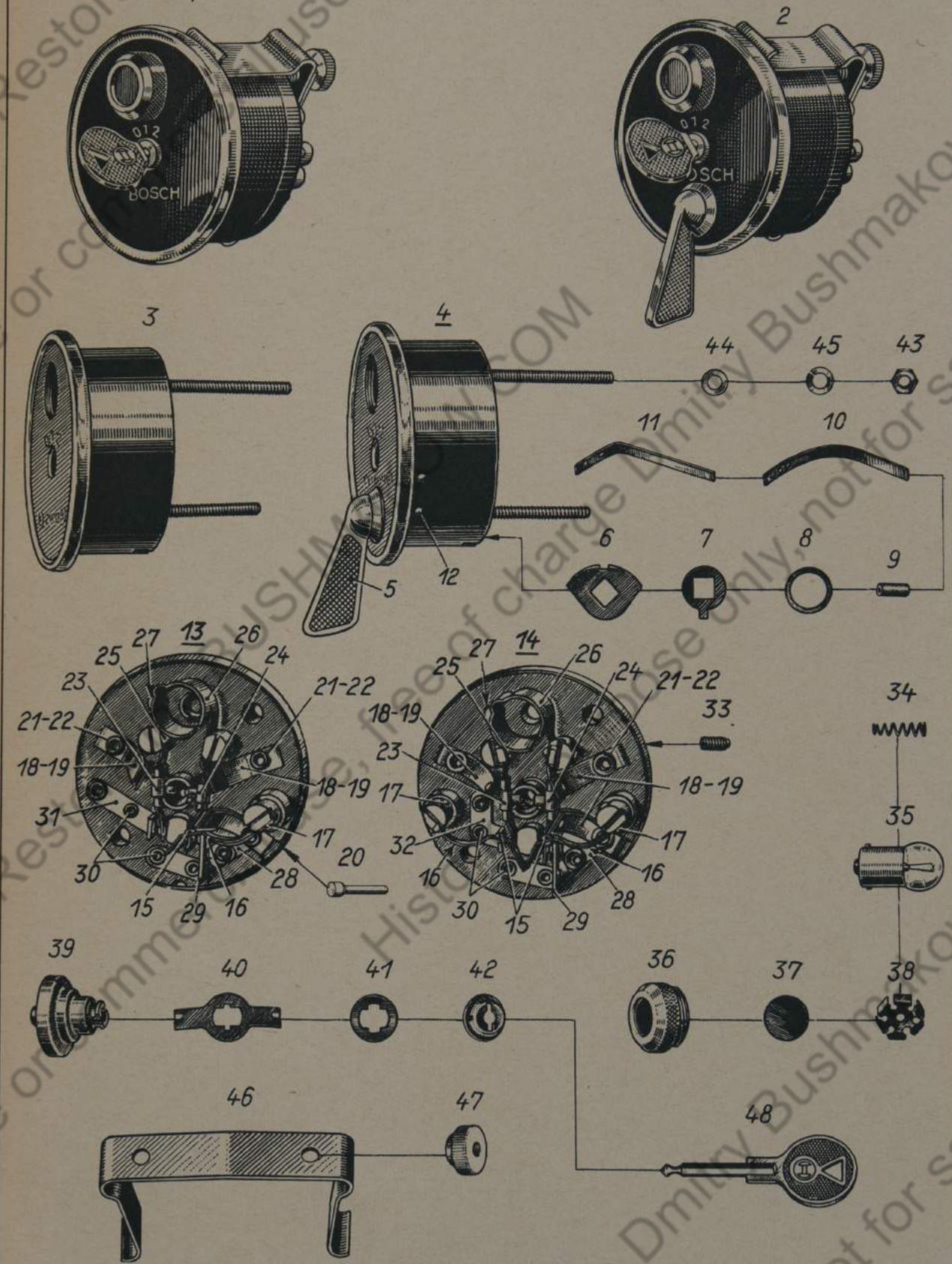

Gruppe: Schaltkasten HA 12 S13 und S 27

Tafel 12

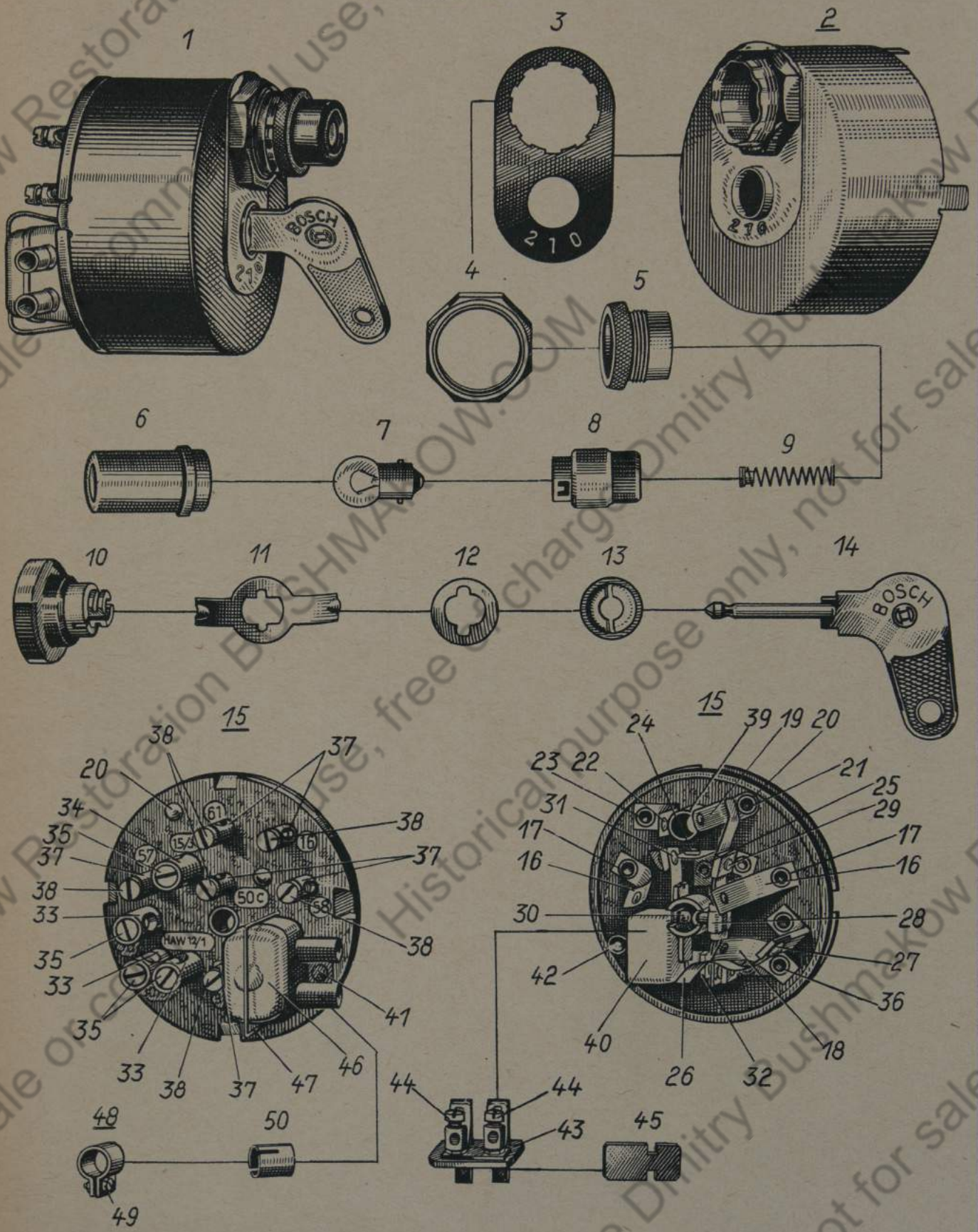

Gruppe: Schaltkasten HAW 12/1

Tafel 13

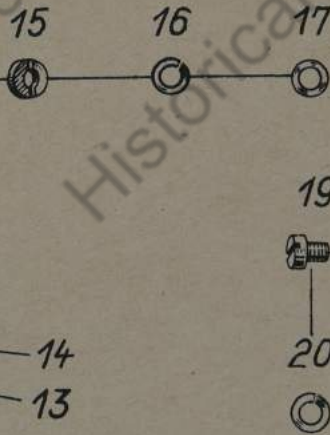
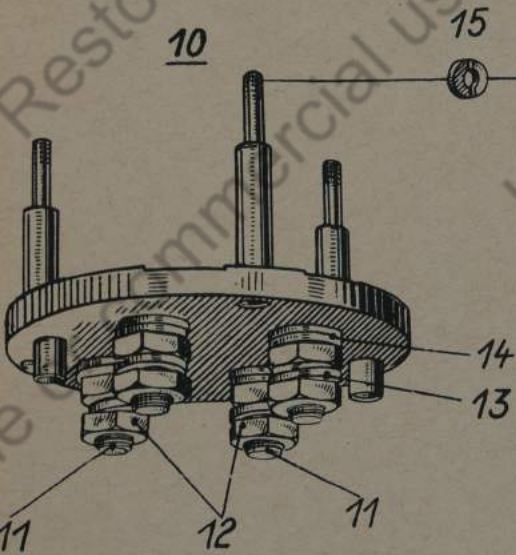
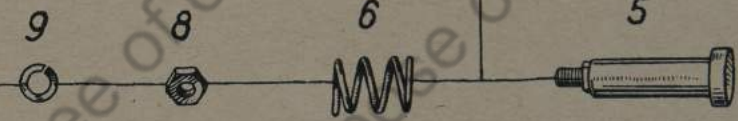
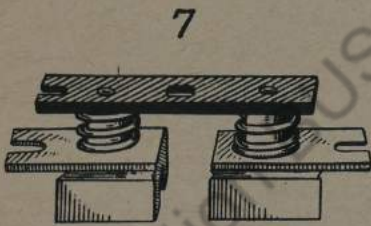
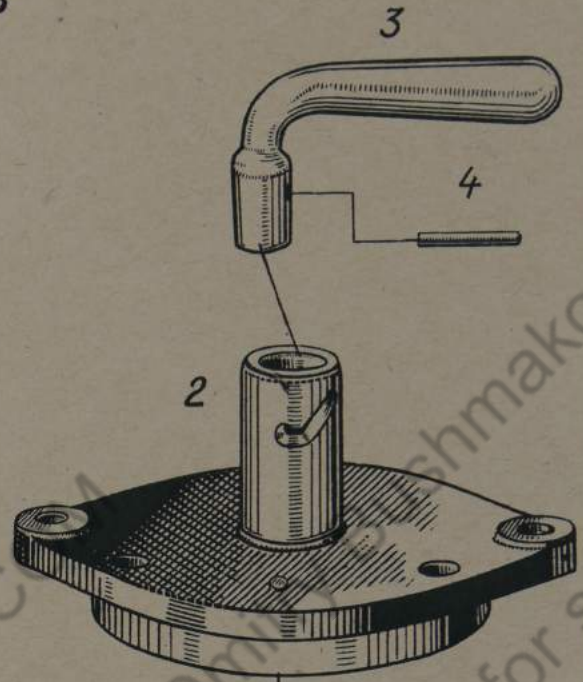
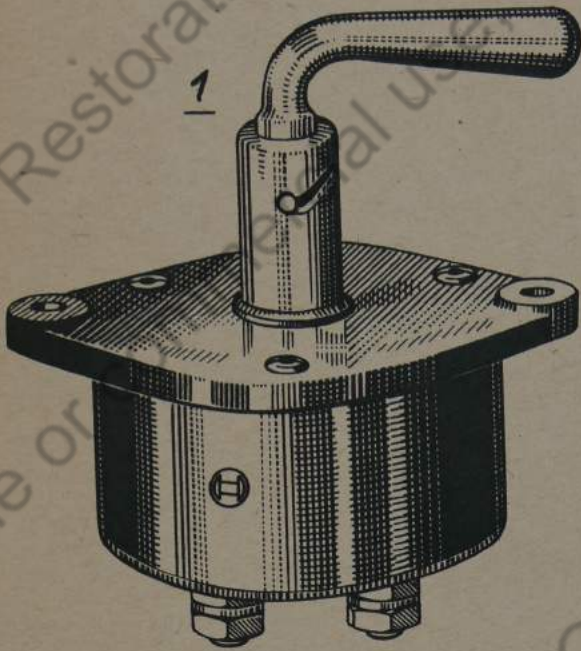

Gruppe: Batterie-Hauptschalter SSH 68/1Z

Tafel 14

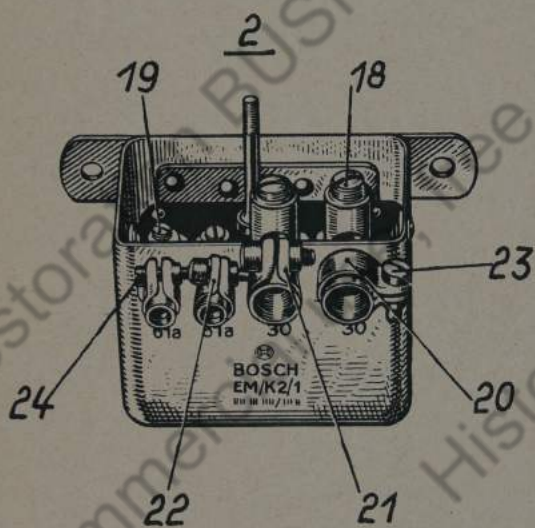
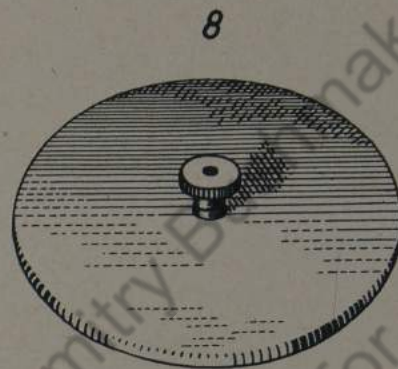
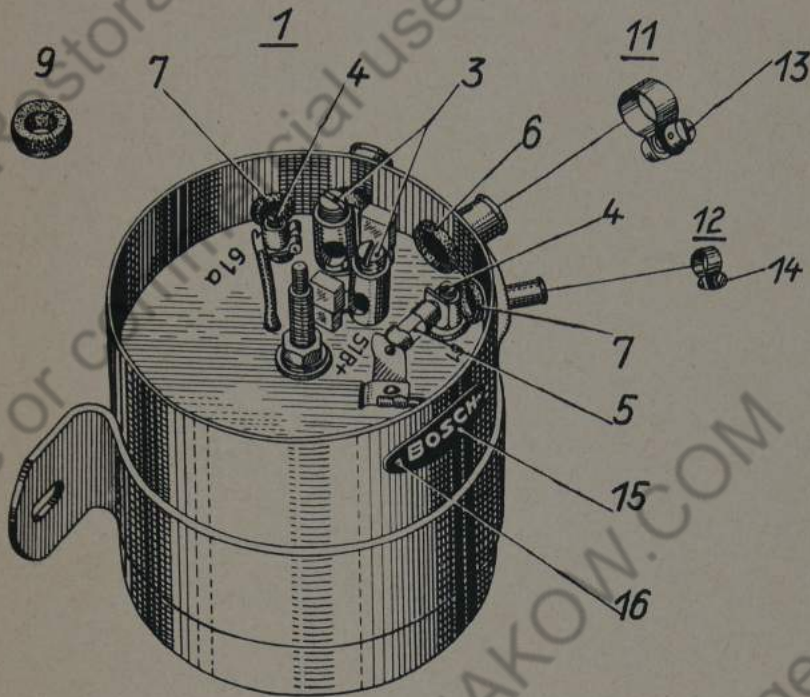

Gruppe: Entstörer

Tafel 15

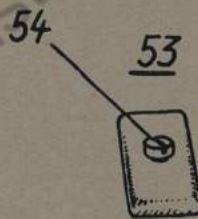
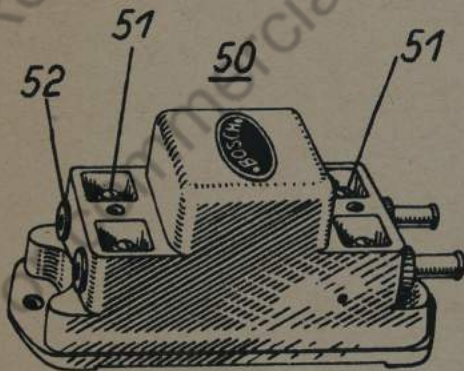
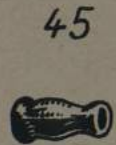
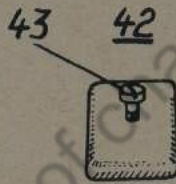
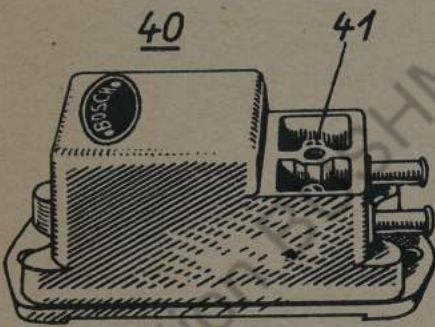
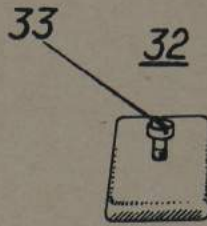
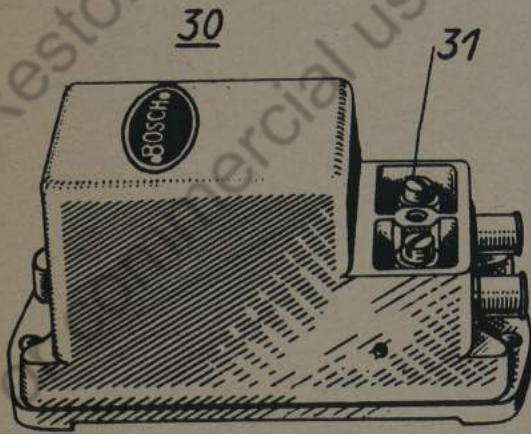

Gruppe: Entstörer

Tafel 16

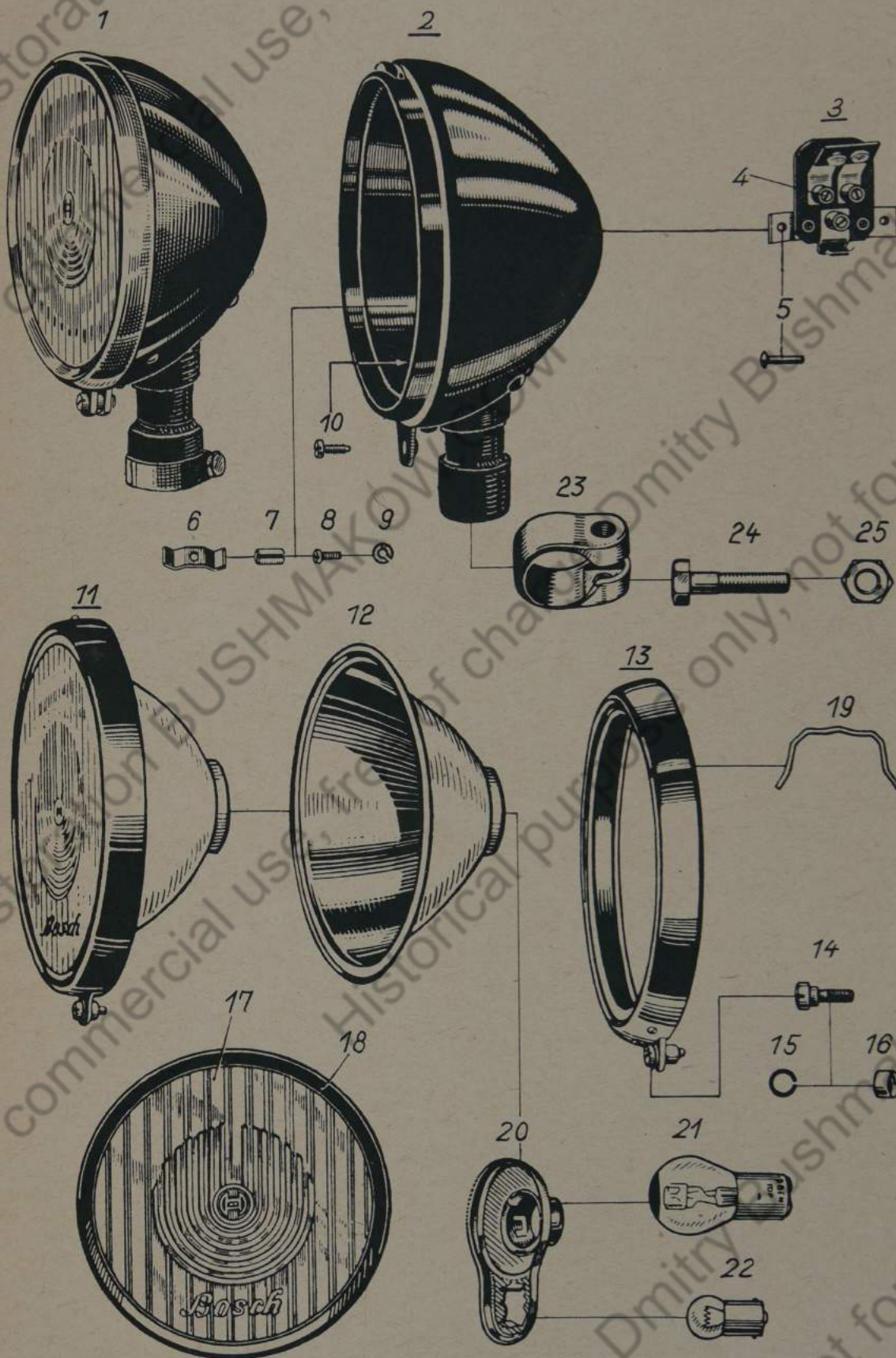

Gruppe: Scheinwerfer
E 120x2 S316P und S373P

Tafel 17

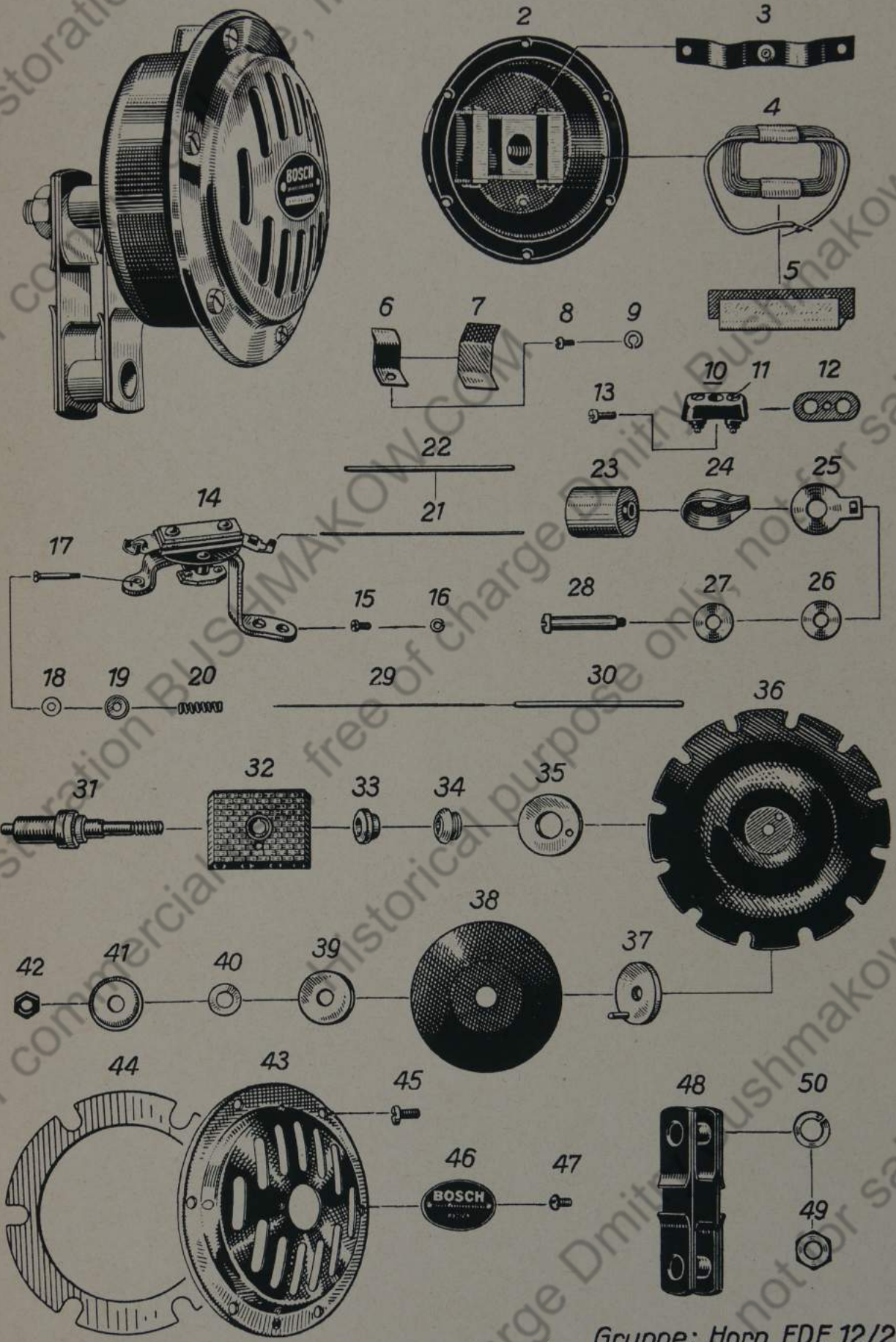

Gruppe: Horn FDE 12/2

Tafel 18

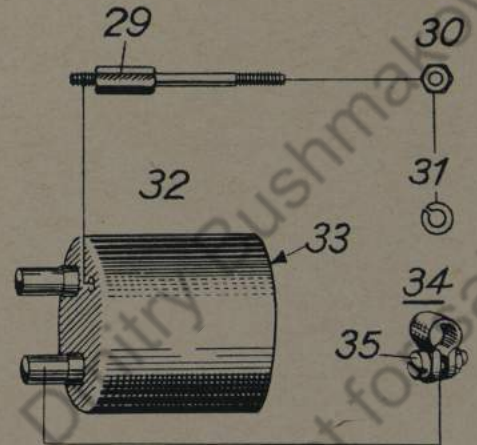
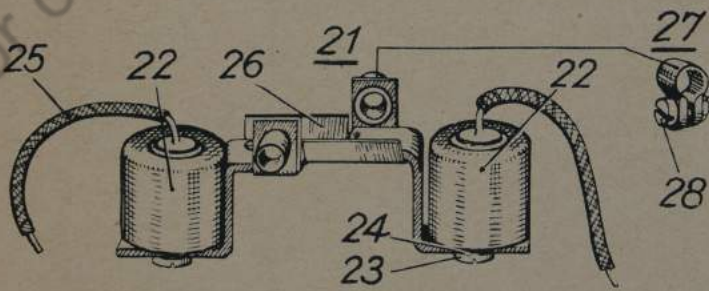
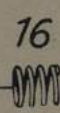
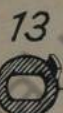
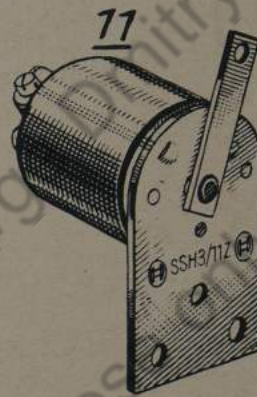
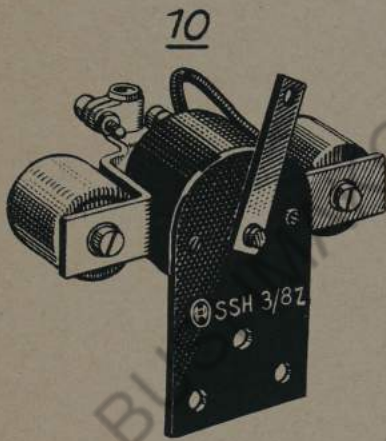
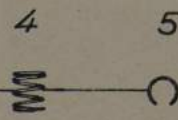

Gruppe: Schalter

Tafel 19

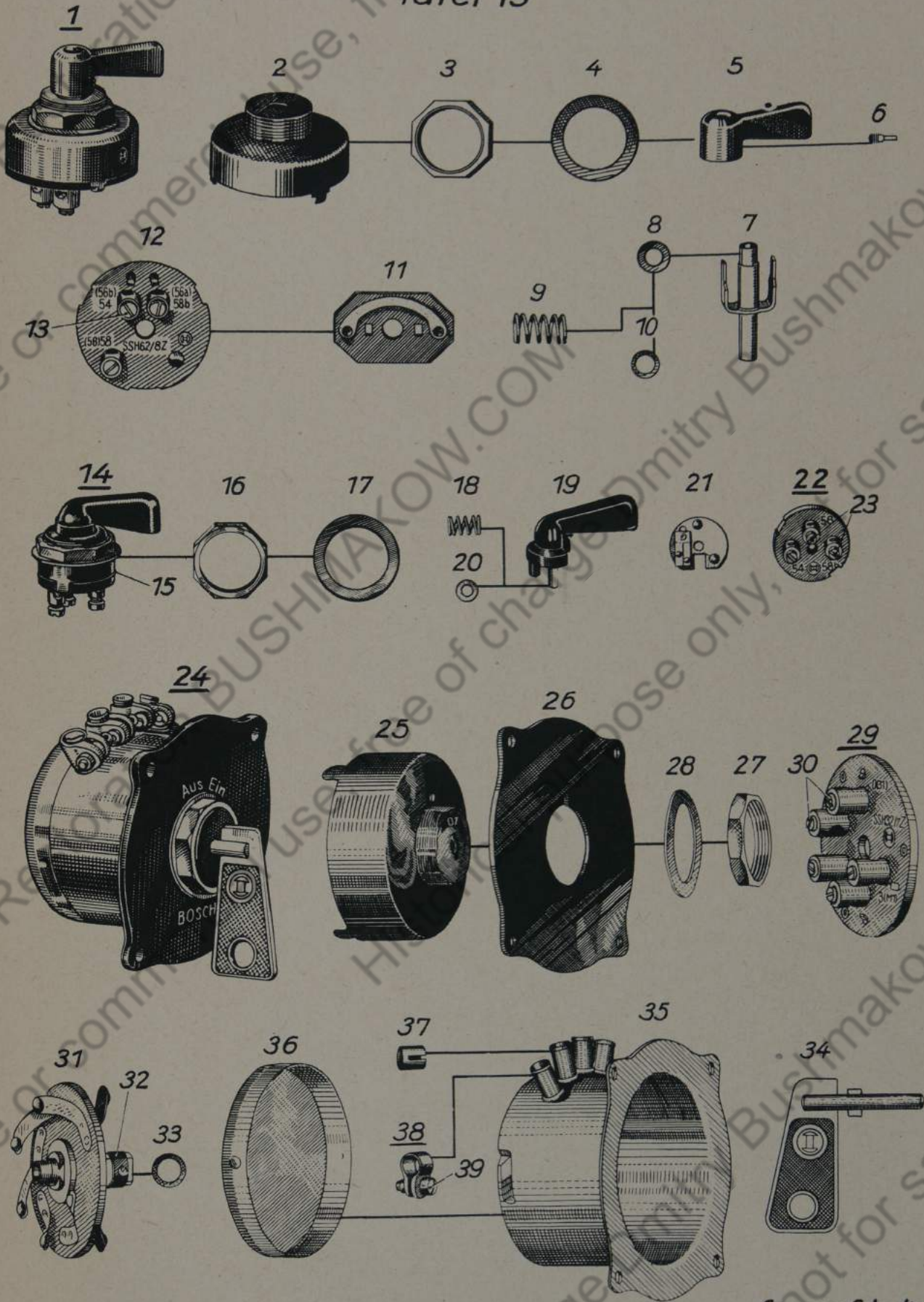

Gruppe: Schalter

Tafel 20

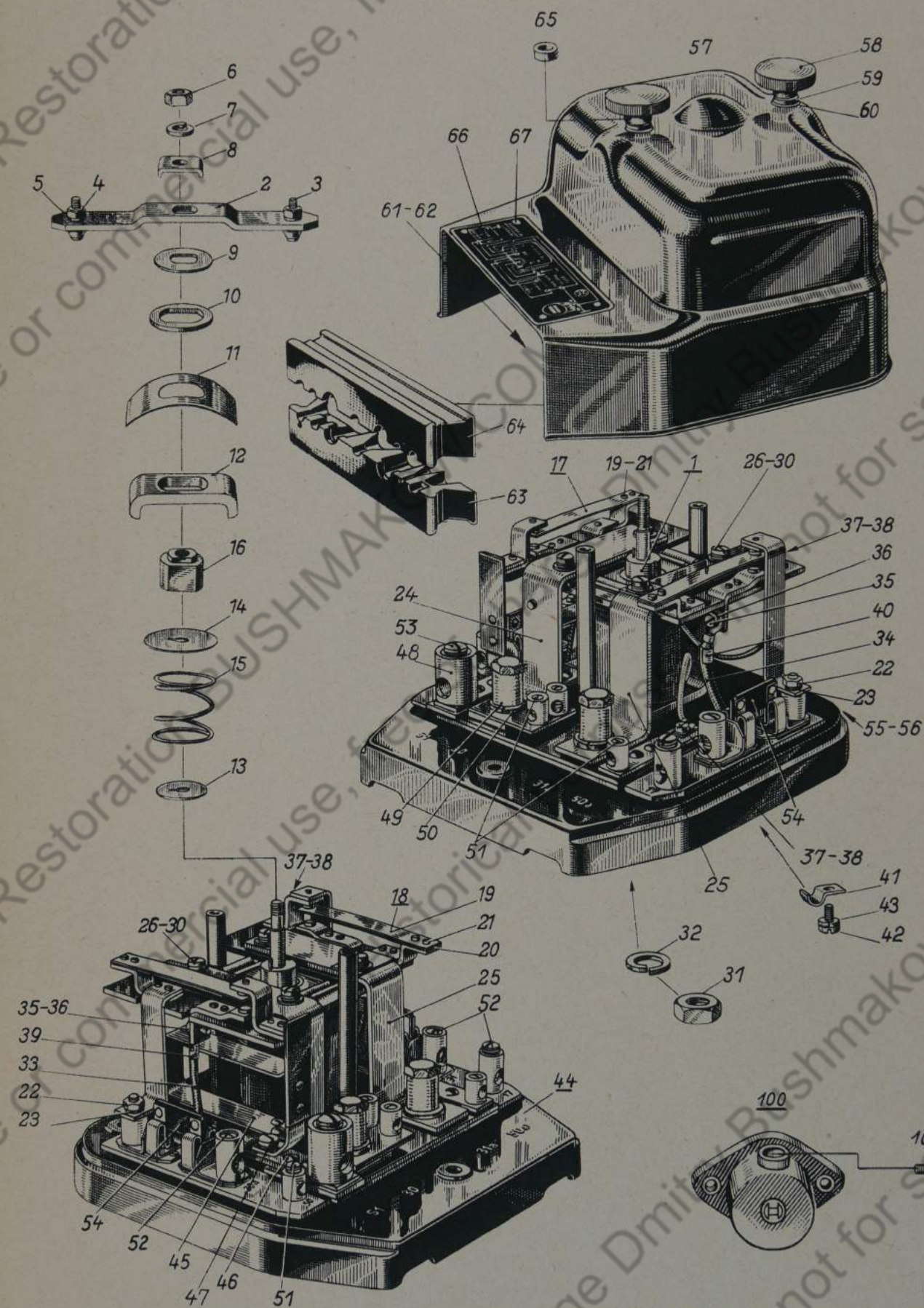

Gruppe: Batterieschalter SSM 108/1Z u. 4Z, Steckdose RS 155/3

Tafel 21

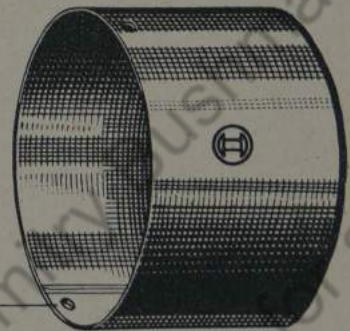
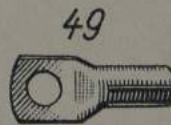
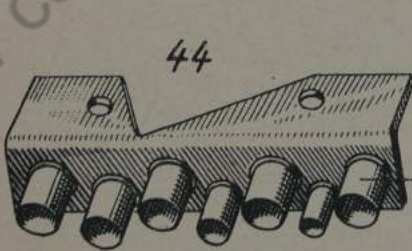
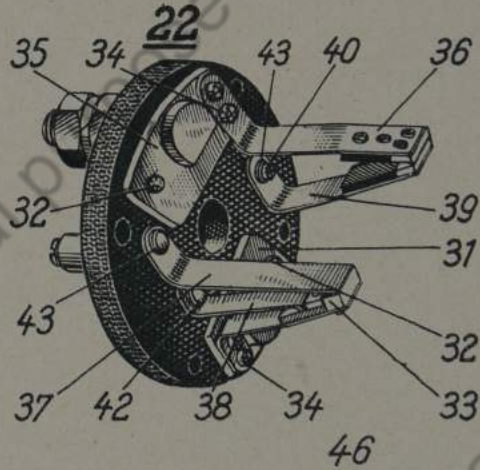
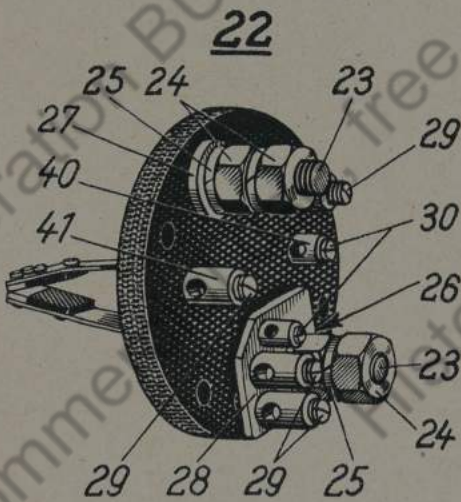
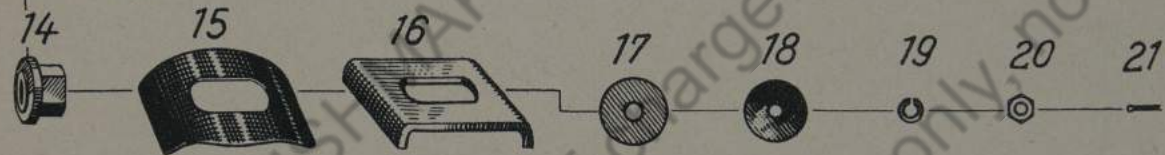
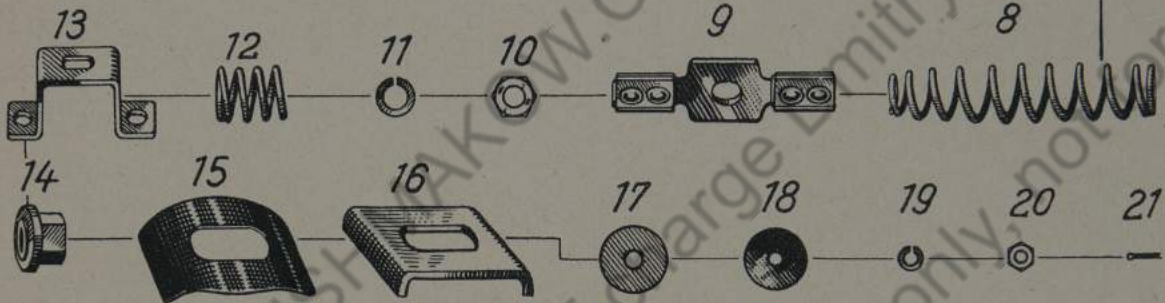
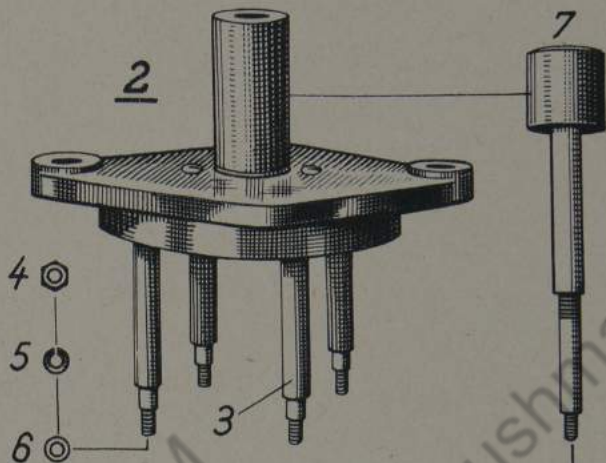
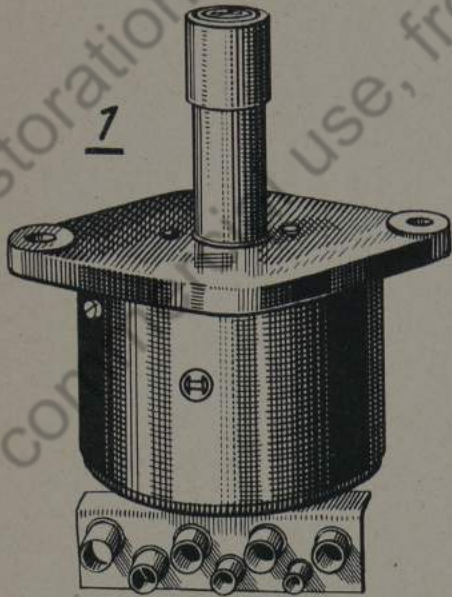

Gruppe: Batterie-Fußschalter SSH 13/5 Z

Tafel 22

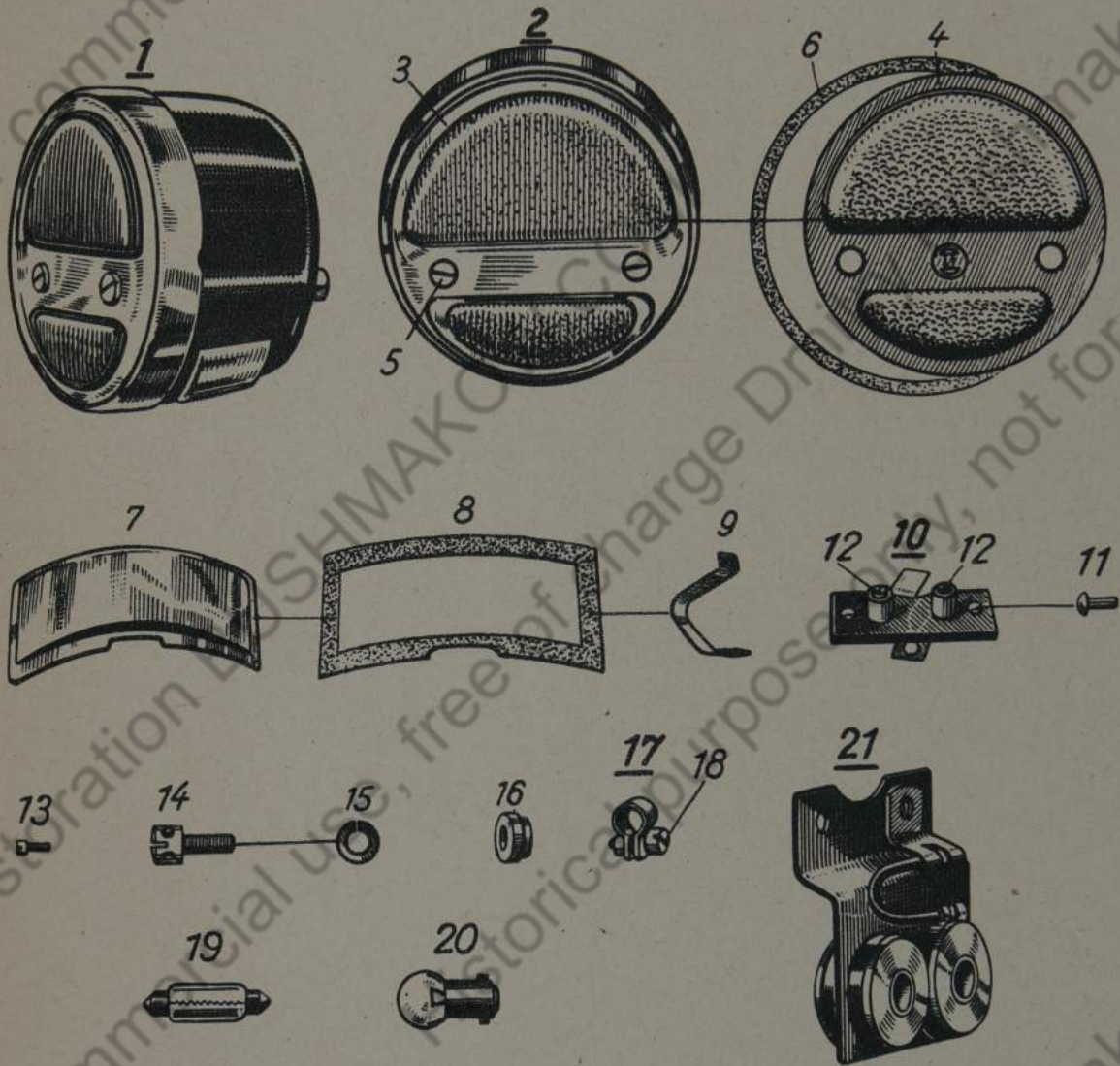

Gruppe: Schlußlicht
Q 80 S 46 u. S 103

Tafel 23

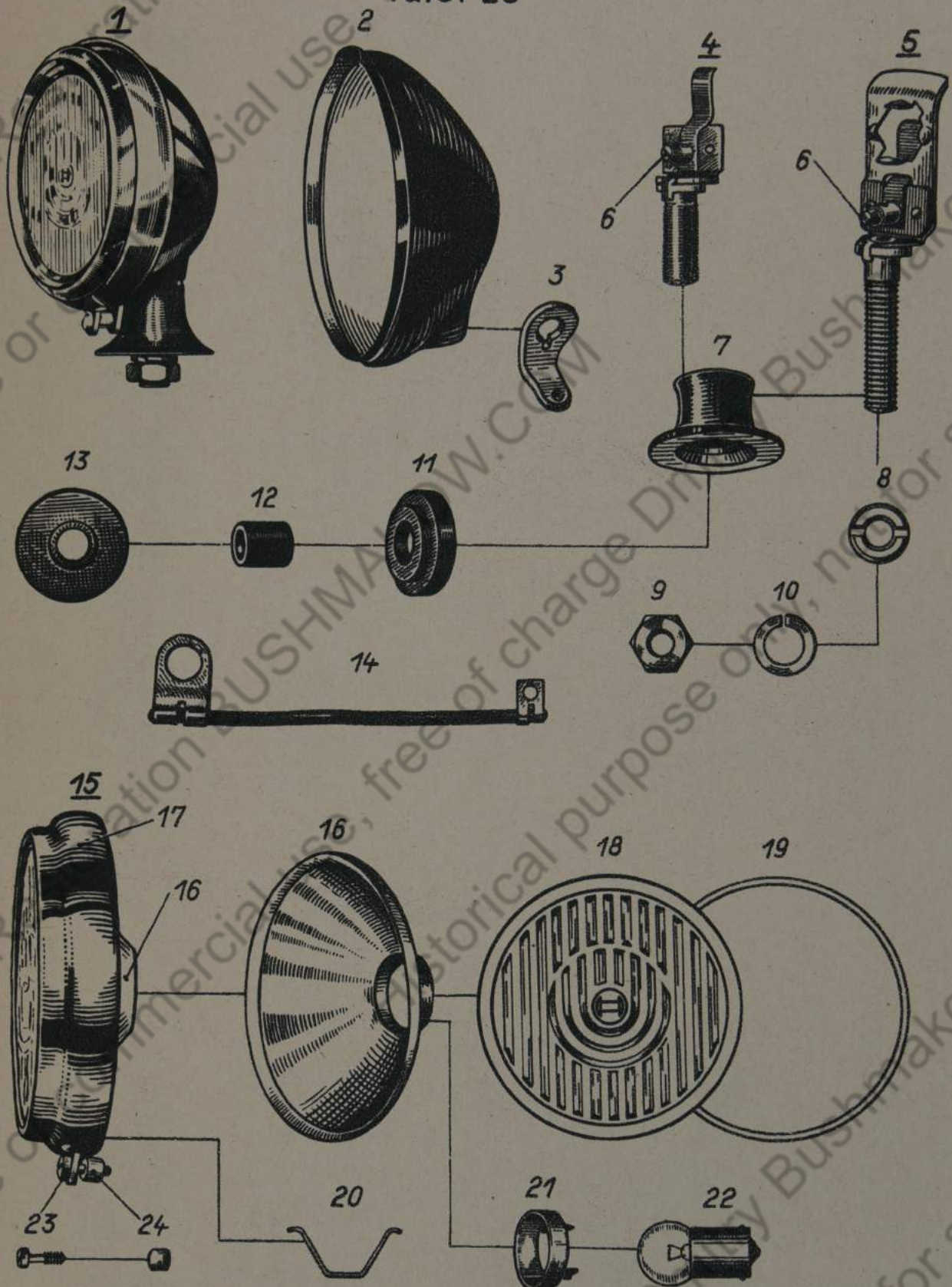





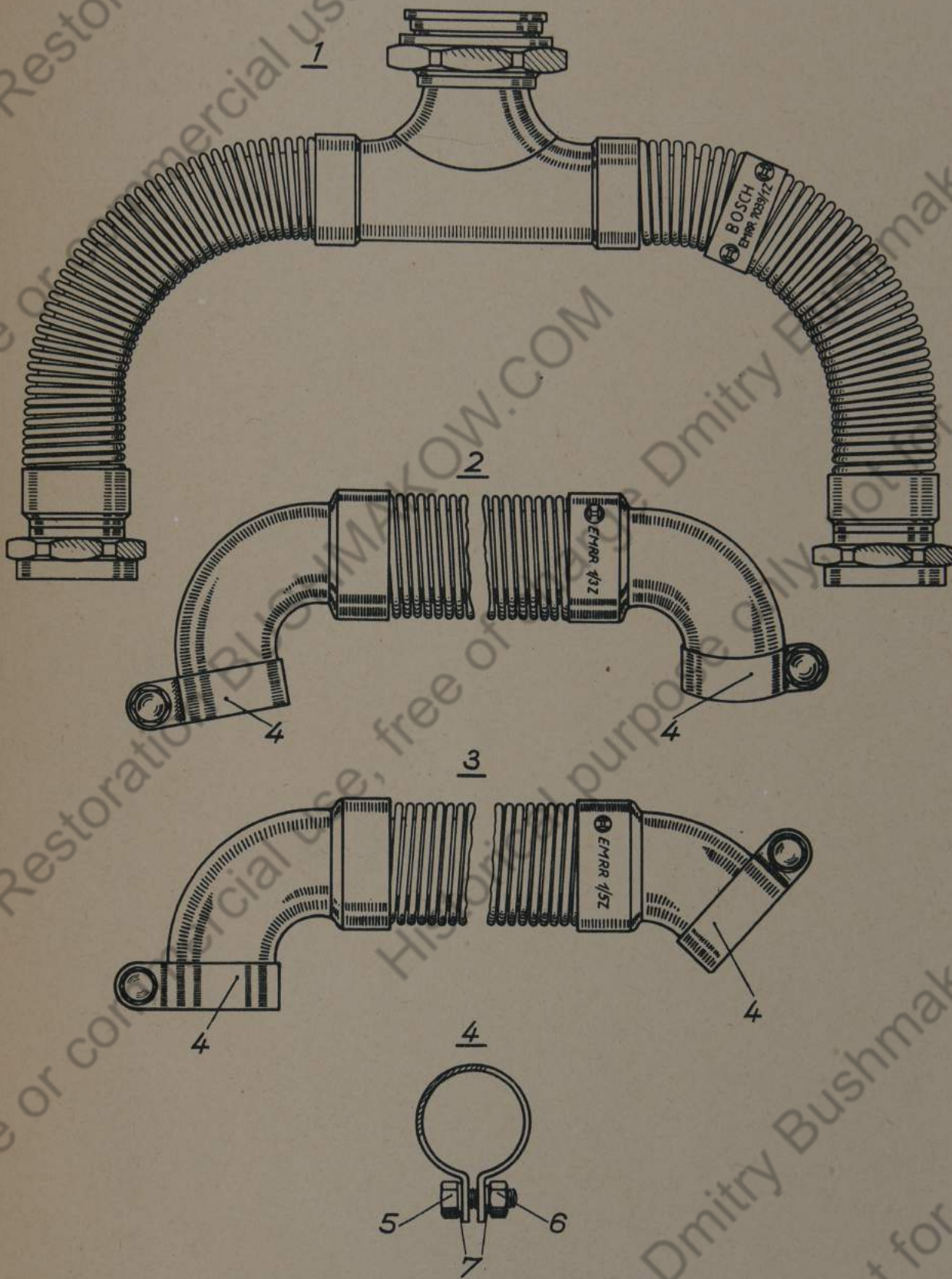





Gruppe: Begrenzungslampe L 75 S 205 u. S 239

Tafel 24



Gruppe: Entstörschlauch

Tafel 25

Kabel- querschnitt mm ²	Entstörtes Kabel	Unentstörtes Kabel	Umflechtung			
			Drähte Anzahl	Ø mm		
Hochspannungskabel						
1		WKA 1003/1	NKA 29/1	WRR 70/1g	24×7	0,2
Niederspannungskabel						
2,5		WKA 1004/2,5	NKA 14/2,5	WRR 70/2 g	24×3	0,2
6		WKA 1004/6	NKA 14/6	WRR 70/3 g	24×6	0,2
10		WKA 1004/10	NKA 14/10	WRR 70/3 g	24×6	0,2
16		WKA 1004/16	NKA 14/16	WRR 70/3 g	24×6	0,2
25			NKA 14/25	WRR 70/3 g	24×6	0,2
35			NKA 14/35	WRR 70/4 g	24×12	0,2
50			NKA 14/50	WRR 70/4 g	24×12	0,2
70			NKA 14/70	WRR 70/4 g	24×12	0,2
95			NKA 14/95	WRR 70/4 g	24×12	0,2

Gruppe: Kabel

Tafel 26

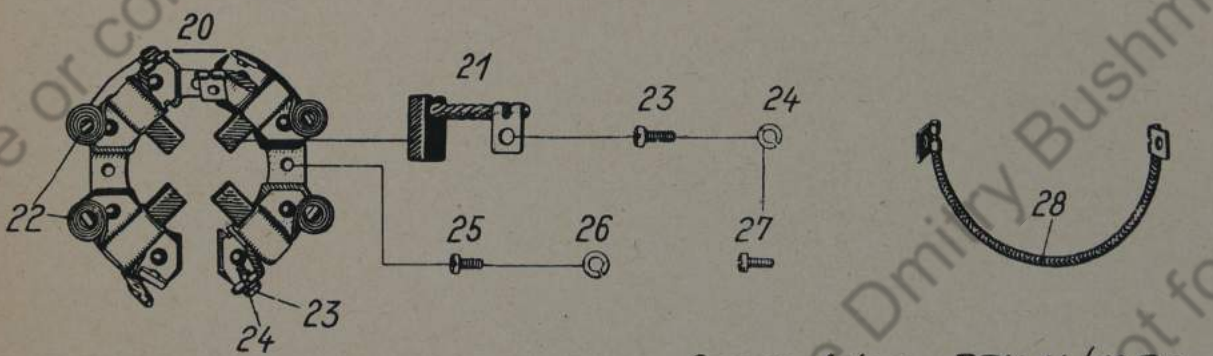
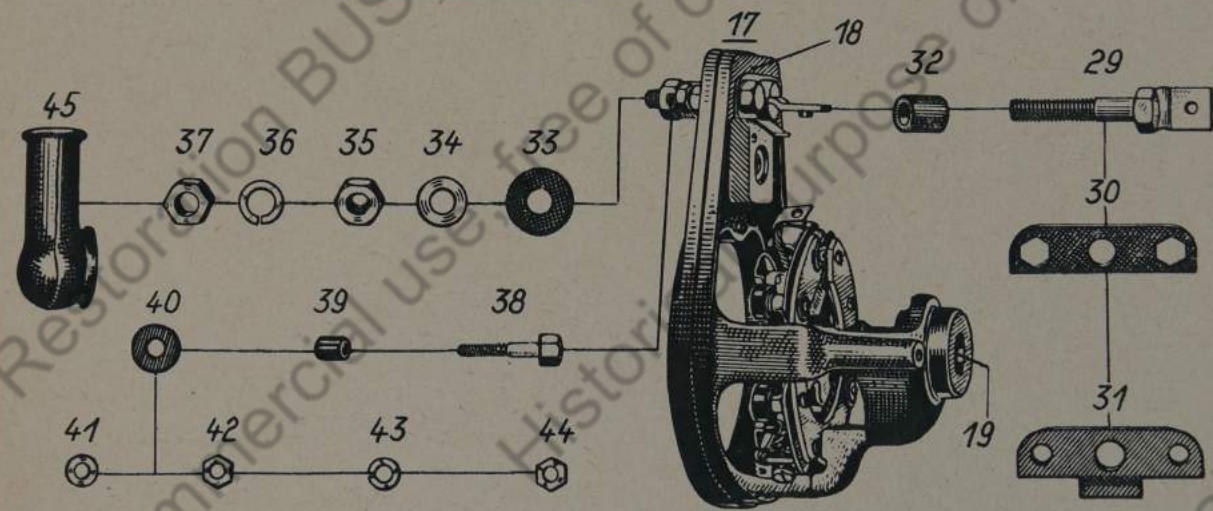
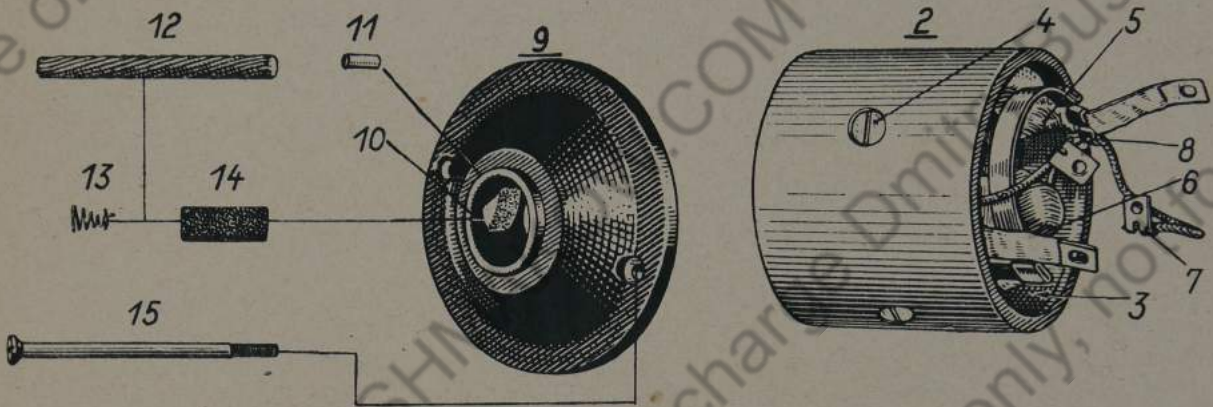
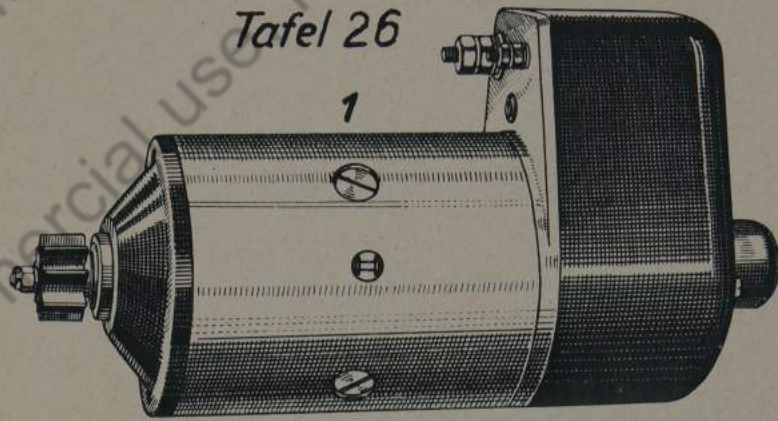

Gruppe: Anlasser BJH 14/12R3

Tafel 27

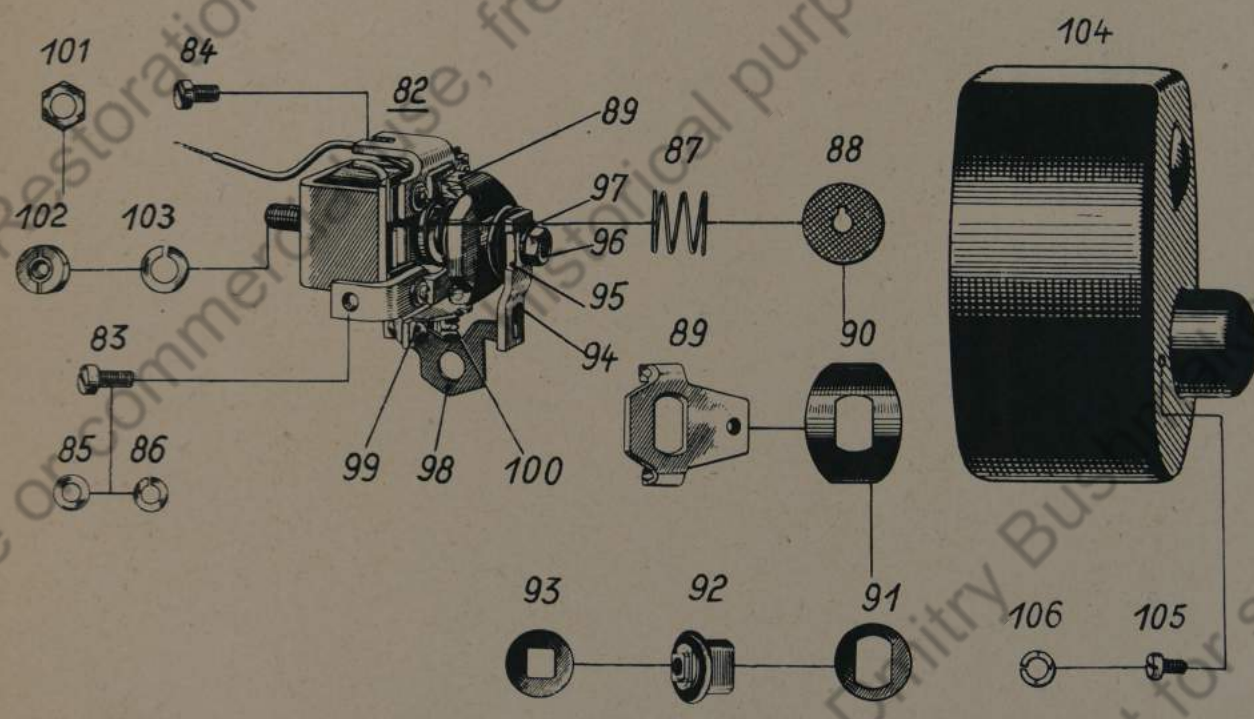
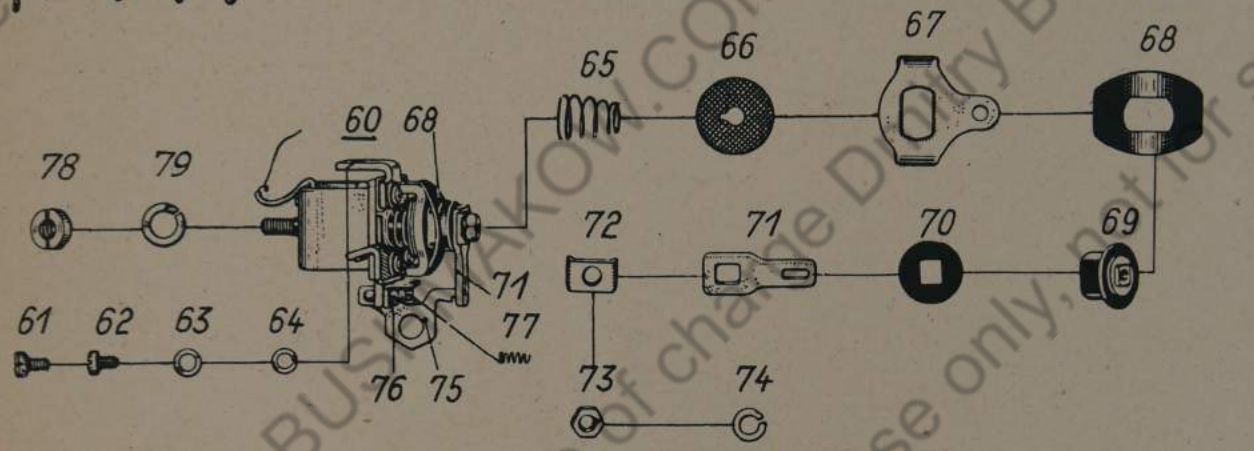
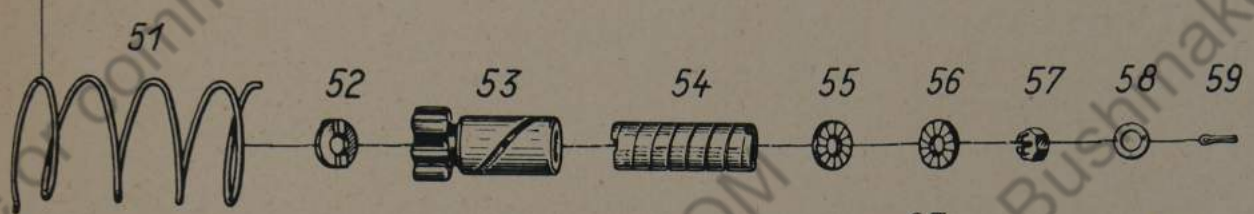
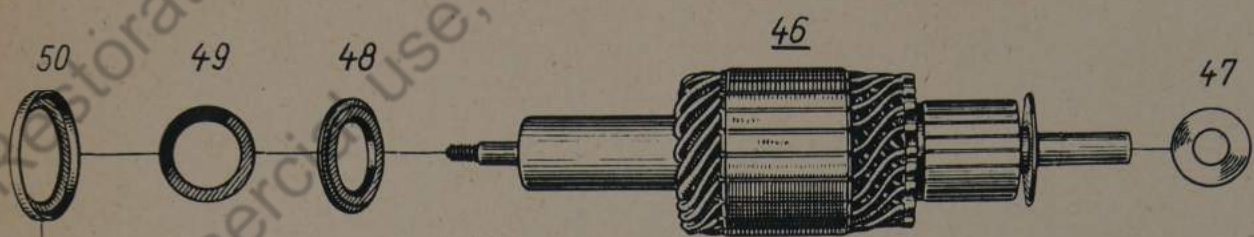

Gruppe: Anlasser BJH 14/12R3

Tafel 28

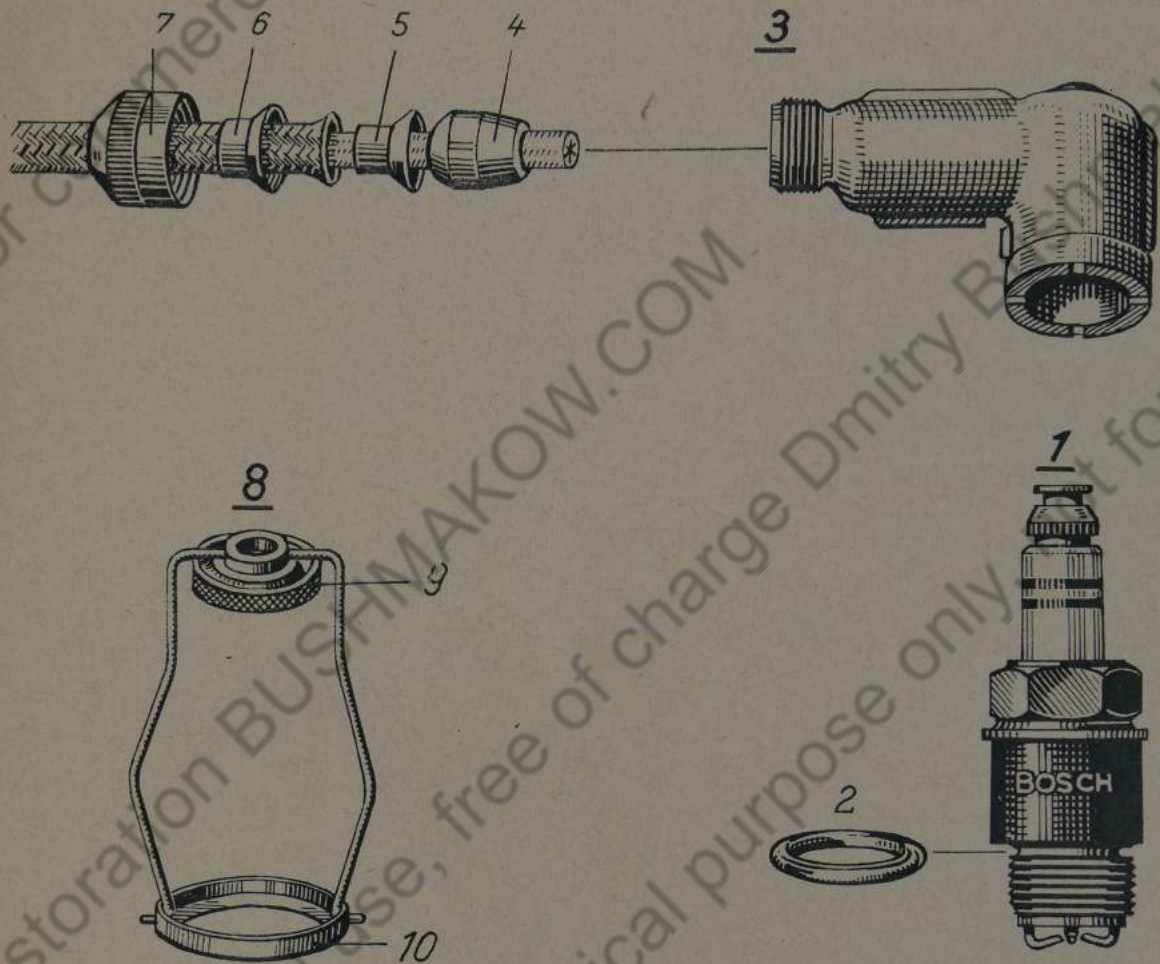

Gruppe: Zündkerze u. Entstörkappe