

D 686/24

Kleiner Panzer-Funkwagen (Sd Kfz 261)

**Ausf. A auf Einheitsfahrgestell I für s Pkw
und**

Ausf. B auf Einheitsfahrgestell I für s Pkw Typ v

Ersatzteilliste zum Aufbau

Vom 5. 11. 42

D 686/24

Kleiner Panzer-Funkwagen

(Sd Kfz 261)

**Ausf. A auf Einheitsfahrgestell I für s Pkw
und**

Ausf. B auf Einheitsfahrgestell I für s Pkw Typ v

Ersatzteilliste zum Aufbau

Vom 5. 11. 42

Inhalt

	Seite	Tafel
Vorbemerkungen	4	—
A. Für Sd Kfz 261 Ausf. B (auf Einheitsfahrgestell I des s Pkw Typ v)		
Gruppe A		
a) Aufbau		
Bugpanzer, Mittelpanzer, Heckpanzer	6	1
b) Abluftschacht	10	2
c) Fahrgestellschutz und Aufbauhalter	12	3
d) Einsteigklappe, linke; Einsteigklappe, rechte	16	4
e) Motorklappe, obere; Motorklappe, seitliche	20	5
f) Fahrersehklappe; Sehklappe, linke	22	6
Sehklappe, rechte; Scheinsatz; Schutzfenster, Schutzgläser	26	7
Gruppe B		
a) Beschlagteile, außen am Aufbau	28	8
b) Kotflügel, vordere, mit Beschlagteilen	32	9
c) Kotflügel, hintere, mit Beschlagteilen	34	10
Gruppe K		
a) Kraftstoffbehälter	38	11
b) Wärmeschutzbleche, Halter für Luftpumpe	42	12
Gruppe V		
a) Kühlerverkleidung	44	13
b) Abdeckung, obere	48	14
c) Verdeckplane	52	15
Gruppe S		
a) Sitze		
Fahrsitz	54	16
Funktorsitz, vorderer	56	17
Funktorsitz, hinterer, rechter	58	18
Funktorsitz, hinterer, linker	60	19
b) Fußboden	62	20

Gruppe H

	Seite	Tafel
a) Halter	66, 70, 74	21, 22, 23
b) Beschlagteile, innen, links	78	24
c) Beschlagteile, innen, rechts	82	25

Gruppe E

a) Elektrische Ausrüstung	84	26
---------------------------------	----	----

Gruppe F

a) Funk-Einbaugerät Antennenrahmen, Antennenstütze, vordere und hintere; Antennenzuführung, innen und außen ..	88	27
b) Aufrichtevorrichtung für D-Antenne	90	28
c) Antennenlagerung; Halter für Steckmast und Behälter, Behälter (Stn. A. a) Ausf. B	92	29
d) Gestell für Sender und Empfänger; linker Schrank, rechter Schrank	96	30
e) Stütze für Sender, Empfänger und Tisch; Klapp- tisch	98	31
f) Vorhang; Mehrfach-Halter; Halter für Geräte- deckel	102	32
g) Leitungsverlegung	104	33

**B. Für Sd Kfz 261 Ausf. A (auf Einheitsfahrgestell I
des s Pkw)****Gruppe A**

a) Aufbau Bugpanzer, Mittelpanzer, Heckpanzer	108	34
b) Fahrgestellschutz und Aufbauhalter	112	35

Gruppe S

Sitze a) Fußboden	116	36
----------------------------	-----	----

Vorbemerkungen

1. Die Vorschrift gilt für den Aufbau des kl Pz Fu Wg Sd Kfz 261 Ausf. A (auf Einheitsfahrgestell I des s Pkw) und Ausf. B (auf Einheitsfahrgestell I des s Pkw Typ v).
2. Die Ausf. A und B haben nur wenige Abweichungen voneinander, die durch Verwendung des **verstärkten** Einheitsfahrgestells I des s Pkw Typ v bedingt sind. Als die neuere Ausf. ist Ausf. B der Ersatzteilliste zugrunde gelegt. Gruppen der Ausf. A, die größere Unterschiede zu denen der Ausf. B aufweisen, sind in Abschnitt B gesondert aufgeführt. Sind nur einzelne Teile verschieden, so ist darauf in der Spalte „Bemerkungen“ hingewiesen.
3. Bei Bestellungen und Anforderungen sind immer anzugeben:
 - a) Genaue Bezeichnung des Sd Kfz,
 - b) Aufbau-Nummer,
 - c) Genaue Bezeichnung nach Spalte „Benennung“.
 - d) Ersatzteilnummer (steht in der Spalte „Ersatzteilnummer“ ein Strich, dann genügt die volle Bezeichnung in der Spalte „Benennung“),
 - e) Bei Anforderungen innerhalb der Wehrmacht ist die Nummer der Ersatzteilliste D 686/24 mit anzugeben.
4. Normteile nach DIN oder Kr (z. B. Schrauben, Federringe usw.) und Werkstoffe (z. B. Flacheisen, Hölzer usw.) können auch im freien Handel bezogen werden.
5. Bei mobilem Einsatz sind die für Ersatzteilbeschaffung erlassenen Sonderbestimmungen zu beachten.

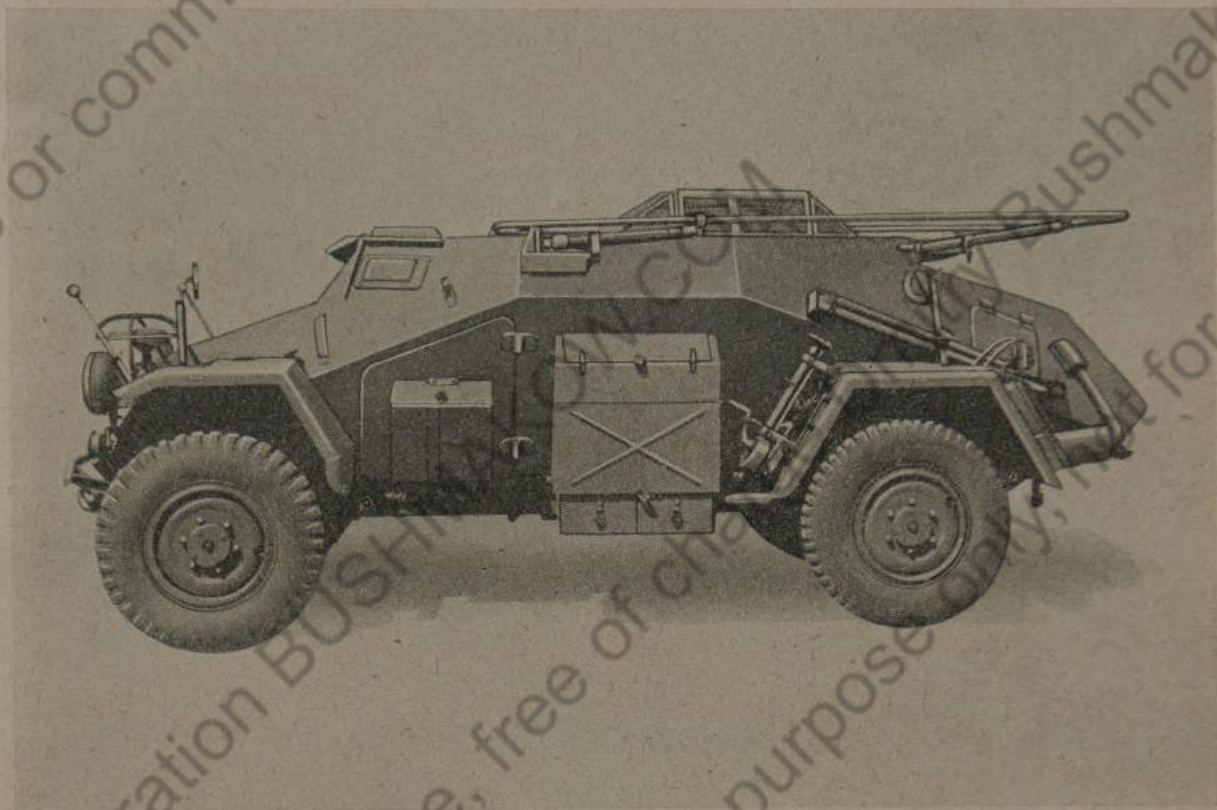

Gesamtansicht des kl Pz-Fu Wg (Sd Kiz 261)

A. Für Sd Kfz 261 Ausf. B (auf Einheitsfahrgestell I des s Pkw Typ v)

Tafel 1 Gruppe A: a) Bugpanzer; Mittelpanzer; Heckpanzer



Bild
Nr.

1
2
3
4
5
6
7
8
9
10
11
12

Tafel 1 Gruppe A: a) Bugpanzer; Mittelpanzer; Heckpanzer

Bild-Nr.	Ersatzteil-Nr.	Benennung	Anzahl je Gruppe	Bemerkungen
1	21 B 8132 U 1	Bugpanzer (ohne Bild Nr. 2, 3, 4, 5, 6, 7, 8, 9, 10)	1	
2	21 C 8401 U 1	Platte	1	
3	21 E 8102—5	Winkel	1	
4	21 E 8101—6	Dichtung	1	
5	21 F 8102—80	Senkschraube	5	
—	—	Kronenmutter M 10 DIN 935 ..	5	zu Bild Nr. 5
—	—	Splint 2×22 DIN 94	5	zu Bild Nr. 5
6	21 F 8401—10	Unterlage	2	
—	—	Senkschraube M 8×30 DIN 87..	2	zu Bild Nr. 6
—	—	Kronenmutter M 8 DIN 935	2	
—	—	Splint 2×18 DIN 94	2	zu Bild Nr. 6
—	21 F 8134—9	Senkschraube	15	zur Befestigung der Teile von Bild Nr. 1, 2, 3 und 4
—	—	Kronenmutter M 8 DIN 935	15	
—	—	Splint 2×18 DIN 94	15	
7	21 E 8102—4	Platte	4	zu Bild Nr. 1, 16 und 17
8	21 E 8132—1	Dichtung	4	
9	—	Sechskantschraube M 10×20 DIN 933	16	zu Bild Nr. 1, 16 u. 17
10	—	Sicherungsblech 10,5 DIN 93 ..	16	
11	21 E 8401—1	Winkel (zur Antennenlagerung)	2	
12	—	Senkschraube M 10×40 DIN 63	4	
—	—	Kronenmutter M 10 Kr 754	8	zu Bild Nr. 12 und 14
—	—	Splint 2×22 DIN 94	8	

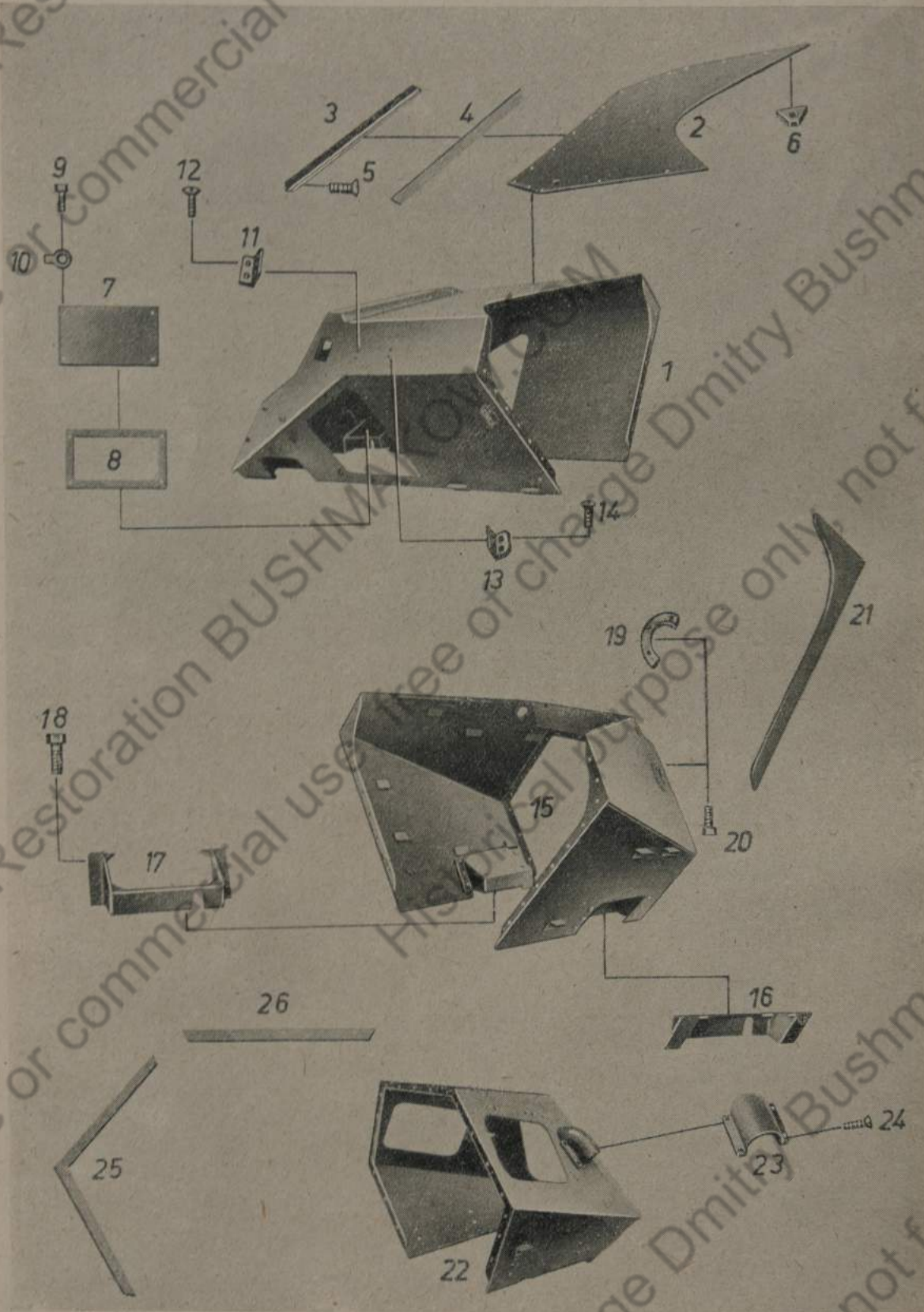
Tafel 1 Gruppe A: a) Bugpanzer; Mittelpanzer; Heckpanzer

Bild-Nr.	Ersatzteil-Nr.	Benennung	Anzahl je Gruppe	Bemerkungen	Bild-Nr.	
13	21 E 8401—2	Winkel (zur Antennenlagerung)	1			
14		Senkschraube M 10×25 DIN 63	4		22	
15	21 B 8132 U 7	Mittelpanzer (ohne Bild Nr. 16, 17, 18, 19)	1		23	
16	21 C 8132 U 13	Hinterer Schwingenkasten, linker	1		24	
17	21 C 8132 U 14	Hinterer Schwingenkasten, rechter	1			
18	21 F 8103—3	Sechskantschraube	12	} zu Bild Nr. 1, 16 und 17	25	
—	—	Kronenmutter M 12 Kr 753	12		26	
—	—	Splint 3×25 DIN 94	12	} zu Bild Nr. 16 und 17	—	
19	21 E 8401—3	Flanschhälfte (zur Antennenlagerung)	4		—	
20	—	Sechskantschraube M 8×25 S Kr 551	12	} zu Bild Nr. 20	—	
—	—	Kronenmutter M 8 DIN 935	12		—	
—	—	Splint 2×18 DIN 94	12		—	
21	21 D 8102—1	Dichtung	2	} zum Zusammenbau der Teile von Bild Nr. 1 und 15	—	
—	—	Sechskantschraube M 10×28 S Kr 551	7		—	
—	—	Sechskantschraube M 10×30 S Kr 551	10		—	
—	—	Sechskantschraube M 10×35 S Kr 551	1		—	
—	—	Kronenmutter M 10 DIN 935 ..	15		} zum Zusammenbau der Teile von Bild Nr. 1 und 15	—
—	—	Kronenmutter M 10 Kr 754	3			—
—	—	Splint 2×22 DIN 94	18			—

Tafel 1 Gruppe A: a) Bugpanzer; Mittelpanzer; Heckpanzer

Bild-Nr.	Ersatzteil-Nr.	Benennung	Anzahl je Gruppe	Bemerkungen
22	21 C 8132 U 10	Heckpanzer (ohne Bild Nr.22,23)	1	
23	21 E 8102 U 25	Abdeckkappe	2	
24	021 E 38311-4	Kegelsenkschraube	8	
—	—	Kronenmutter M 10 DIN 935 ..	8	zu Bild Nr.24
—	—	Splint 2×22 DIN 94	8	zu Bild Nr.24
25	21 D 8102-2	Dichtung	2	
26	21 E 8102-3	Dichtung	1	
—	—	Sechskantschraube M 8×25 S Kr 551	7	
—	—	Sechskantschraube M 8×28 DIN 933	2	
—	—	Sechskantschraube M 8×22 DIN 933	10	zum Zusammenbau der Teile von Bild Nr.15 und 22
—	—	Kronenmutter M 8 DIN 935	7	
—	—	Sechskantmutter M 8 DIN 934 ..	12	
—	—	Sicherungsblech (mit Lappen) 8,4 DIN 93	2	
—	—	Sicherungsblech (mit Nase) 8,4 DIN 432	10	
—	—	Splint 2×18 DIN 94	7	

Tafel 2 Gruppe A: b) Abluftschiacht



Bild-Nr.

- 27
- 28
- 29
- 30
- 31
-
-
- 32
- 33
- 34
- 35
- 36
- 37
- 38

Tafel 2 Gruppe A: b) Abluftschaft

Bild-Nr.	Ersatzteil-Nr.	Benennung	Anzahl je Gruppe	Bemerkungen
—	21 B 8104	Abluftschaft (bestehend aus Bild Nr. 27, 28, 29, 30, 31, 32, 33, 34, 35, 36, 37, 38)	1	
27	21 B 8104	Abluftschaft (nur geschweißtes Gehäuse)	1	
28	21 E 8104—6	Gelenkbandhälfte	2	
29	21 E 8104—7	Gelenkbandhälfte	2	
30	—	Nietstift A 13 h 11×90 HgN 15 205	2	
31	021 E 38311—3	Kegelsenkschraube	8	
—	—	Kronenmutter M 10 DIN 935	10	} zu Bild Nr. 31 und 38
—	—	Splint 2×22 DIN 94	10	
32	21 F 8106—6	Buchse	1	
33	21 F 8106—8	Zuhaltung	1	
34	21 F 8106—7	Schraubenfeder	1	
35	21 E 8104—8	Vorreiber	1	
36	—	Nietstift A 6 h 11×36 HgN 15 205	1	
37	21 D 8104—5	Bügel	1	
38	—	Sechskantschraube M 10×28 S Kr 551	2	

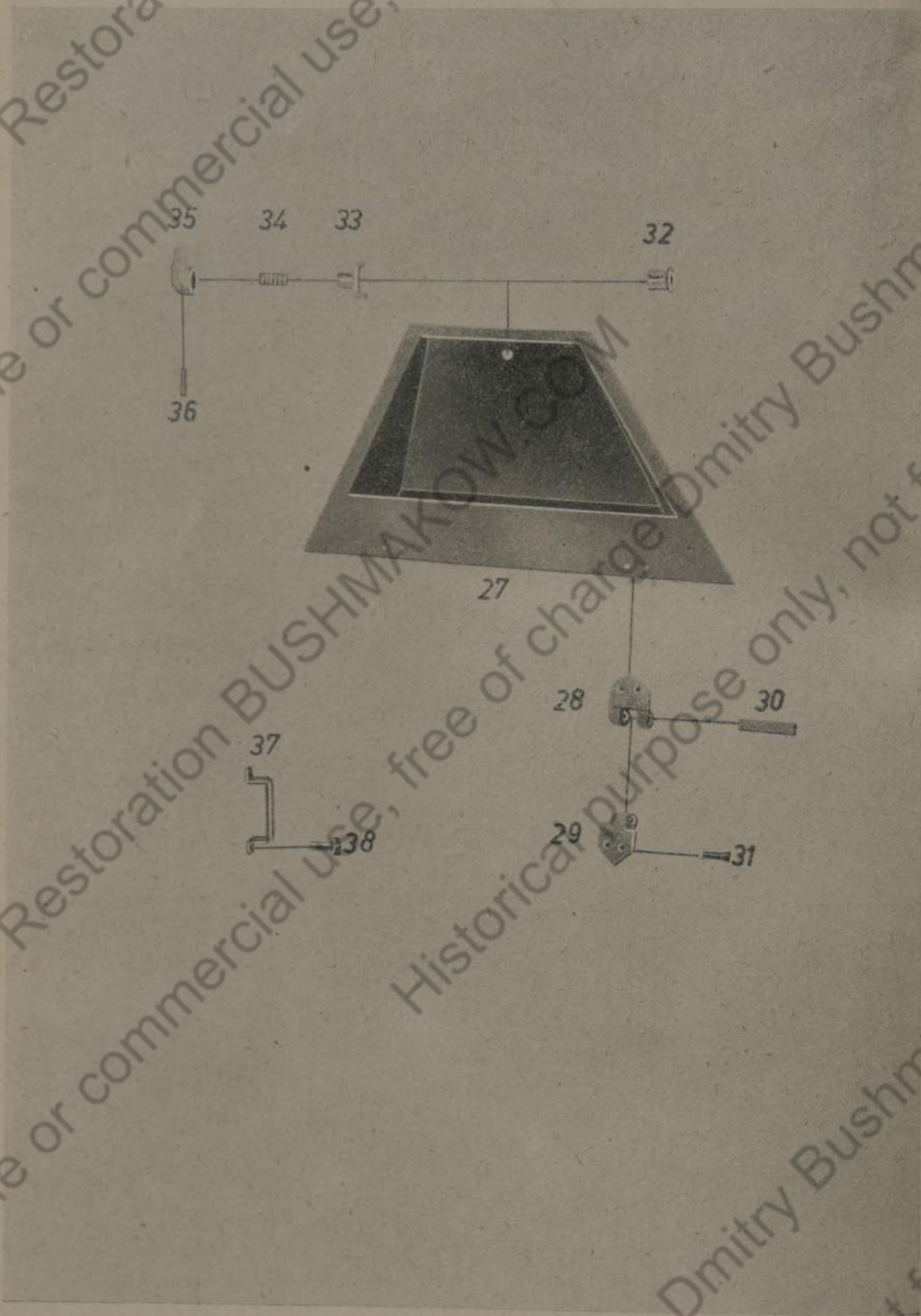
Tafel 3 Gruppe A: c) Fahrgestellschutz und Aufbauhalter



Bild-Nr.

- 39
- 40
- 41
- 42
- 43
- 44
- 45
- 46
-
- 47
- 48
- 49
-
-
- 50
- 51
- 52
-
-
- 53
-
- 54
- 55
- 56
- 57
-
- 58
- 59
-
-
- 60
- 61
-
- 62

Tafel 3 Gruppe A: c) Fahrgestellschutz und Aufbauhalter

Bild-Nr.	Ersatzteil-Nr.	Benennung	Anzahl je Gruppe	Bemerkungen
39	21 B 8133 U 1	Stoßstange	1	
40	21 C 8133—1	Platte	1	
41	21 D 8133 U 7	Zughaken	1	
42	21 D 8133 U 8	Zughaken	1	
43	21 D 8133 U 5	Stütze	1	
44	21 D 8133 U 6	Stütze	1	
45	021 E 38311—2	Kegelschraube	2	
46	—	Sechskantschraube M 10×35 S Kr 551	4	
—	—	Kronenmutter M 10 DIN 935 ...	6	} zu Bild Nr. 45 und 46
—	—	Splint 2×22 DIN 94	6	
47	—	Sechskantschraube M 12×150 S Kr 551	2	
48	—	Sechskantschraube M 12×50 S Kr 551	2	
49	—	Sechskantschraube M 12×30 S Kr 551	2	
—	—	Kronenmutter M 12 Kr 753 ...	6	} zu Bild Nr. 47, 48 und 49
—	—	Splint 3×28 DIN 94	6	
—	—	U-Scheibe 14 DIN 434	2	zu Bild Nr. 48
50	21 B 8133 U 4	Hinterer Bodenpanzer	1	
51	21 E 8133—2	Stütze	2	
52	—	Sechskantschraube M 10×30 S Kr 551	4	
—	—	Kronenmutter M 10 DIN 935 ...	4	zu Bild Nr. 52
—	—	Splint 2×22 DIN 94	4	zu Bild Nr. 52
53	—	Sechskantschraube M 12×25 DIN 933	2	
—	—	Sicherungsblech (mit Lappen) 13 DIN 93	2	zu Bild Nr. 53
54	21 D 8103 U 8	Zughaken	1	
55	21 D 8103 U 7	Zughaken	1	
56	21 E 8103—10	Unterlage	2	
57	—	Sechskantschraube M 12×50 S Kr 551	6	
—	—	Kronenmutter M 12 Kr 753 ...	6	zu Bild Nr. 57
—	—	Splint 3×28 DIN 94	6	zu Bild Nr. 57
58	21 E 8103—5	Abdeckblech	1	
59	21 D 8118 U 17	Führung zur Andrehkurbel ...	1	
—	21 F 8118—20	Senkschraube	3	
—	—	Kronenmutter M 8 DIN 935 ...	3	
—	—	Splint 2×18 DIN 94	3	} zu Bild Nr. 58 und 59
—	21 F 8118—21	Senkschraube	1	
—	—	Flügelmutter M 8 DIN 315 ...	1	
—	—	Nietstift A 2 h 9×12 HgN 15 205	1	
60	21 E 8133—5	Schutzplatte (für Radnaben- abdeckung)	4	
61	—	Sechskantschraube M 10×50 DIN 931	12	
—	—	Sicherungsblech (mit Lappen) 10,5 DIN 93	12	zu Bild Nr. 61
62	21 E 8133 U 10	Halter	1	

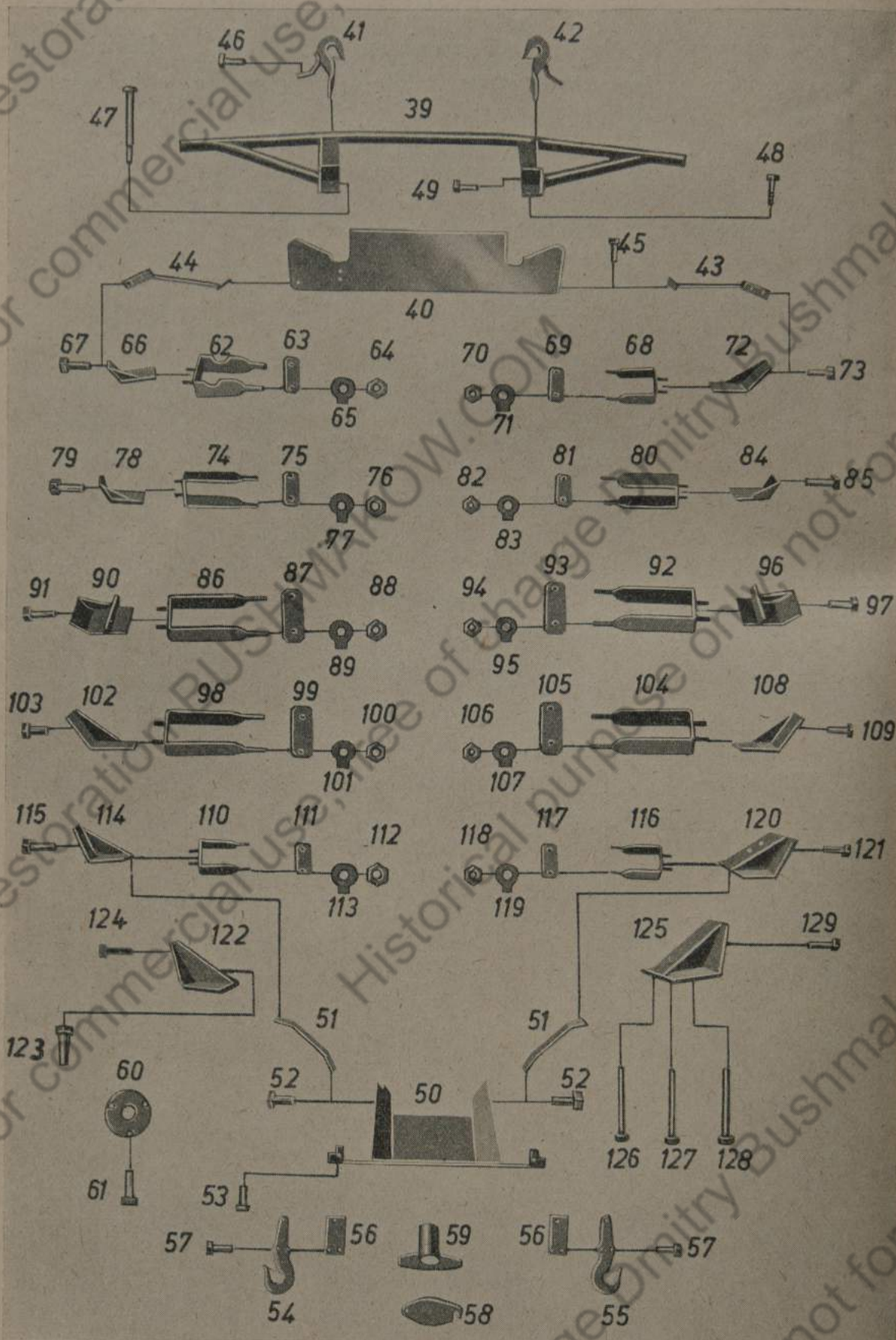
Tafel 3 Gruppe A: c) Fahrgestellschutz und Aufbauhalter

Bild-Nr.	Ersatzteil-Nr.	Benennung	Anzahl je Gruppe	Bemerkungen	Bild-Nr.
63	21 E 8133-3	Lasche	1		
64	—	Sechskantmutter M 12 Kr 751 ..	2		100
65	—	Sicherungsblech 13 DIN 93	2		101
—	—	Kronenmutter M 12 Kr 753	4	} zu Bild Nr. 62 und 67	—
—	—	Splint 3×28 DIN 94	4		—
66	21 E 8133 U 12	Halter	1		102
67	21 E 8103-9	Sechskantschraube	2		103
68	21 E 8133 U 9	Halter	1		104
69	21 E 8133-3	Lasche	1		105
70	—	Sechskantmutter M 12 Kr 751 ..	2		106
71	—	Sicherungsblech 13 DIN 93	2		107
—	—	Kronenmutter M 12 Kr 753	4	} zu Bild Nr. 68 und 73	—
—	—	Splint 3×28 DIN 94	4		—
72	21 E 8133 U 12	Halter	1		108
73	21 F 8103-9	Sechskantschraube	2		109
74	21 E 8103 U 12	Halter	1		110
75	21 E 8103-7	Lasche	1		111
76	—	Sechskantmutter M 12 Kr 751 ..	2		112
77	—	Sicherungsblech 13 DIN 93	2		113
—	—	Kronenmutter M 12 Kr 754	2	} zu Bild Nr. 74 zu Bild Nr. 74	—
—	—	Splint 3×28 DIN 94	2		—
78	21 E 8103 U 18	Halter	1		114
79	21 F 8103-3	Sechskantschraube	2		115
—	—	Kronenmutter M 12 Kr 753	2	} zu Bild Nr. 79 zu Bild Nr. 79	116
—	—	Splint 3×28 DIN 94	2		117
80	21 E 8103 U 12	Halter	1		118
81	21 E 8103-7	Lasche	1		119
82	—	Sechskantmutter M 12 Kr 751 ..	2		—
83	—	Sicherungsblech 13 DIN 93	2		120
—	—	Kronenmutter M 12 Kr 754	2	} zu Bild Nr. 80 zu Bild Nr. 80	121
—	—	Splint 3×28 DIN 94	2		122
84	21 E 8103 U 19	Halter	1		123
85	21 F 8103-3	Sechskantschraube	2		—
—	—	Kronenmutter M 12 Kr 753	2	} zu Bild Nr. 85 zu Bild Nr. 85	—
—	—	Splint 3×28 DIN 94	2		—
86	21 E 8103 U 13	Halter	1		124
87	21 E 8103-7	Lasche	1		—
88	—	Sechskantmutter M 12 Kr 751 ..	2		—
89	—	Sicherungsblech 13 DIN 93	2		125
—	—	Kronenmutter M 12 Kr 753	4	} zu Bild Nr. 86 und 91	126
—	—	Splint 3×28 DIN 94	4		—
90	21 E 8103 U 20	Halter	1		127
91	21 E 8103-3	Sechskantschraube	2		—
92	21 E 8103 U 13	Halter	1		128
93	21 E 8103-7	Lasche	1		—
94	—	Sechskantmutter M 12 Kr 751 ..	2		129
95	—	Sicherungsblech 13 DIN 93	2		—
—	—	Kronenmutter M 12 Kr 753	4	} zu Bild Nr. 92 und 97	—
—	—	Splint 3×28 DIN 94	4		—
96	21 E 8103 U 21	Halter	1		—
97	21 F 8103-3	Sechskantschraube	2		—
98	21 E 8103 U 13	Halter	1		—
99	21 E 8103-7	Lasche	1		—

Tafel 3 Gruppe A: c) Fahrgestellschutz und Aufbauhalter

Bild-Nr.	Ersatzteil-Nr.	Benennung	Anzahl je Gruppe	Bemerkungen
100	—	Sechskantmutter M 12 Kr 751 ..	2	
101	—	Sicherungsblech 13 DIN 93	2	
—	—	Kronenmutter M 12 Kr 753	4	} zu Bild Nr. 98 und 103
—	—	Splint 3×28 DIN 94	4	
102	21 E 8133 U 13	Halter	1	
103	21 F 8103—3	Sechskantschraube	2	
104	21 E 8103 U 13	Halter	1	
105	21 E 8103—7	Lasche	1	
106	—	Sechskantmutter M 12 Kr 751 ..	2	
107	—	Sicherungsblech 13 DIN 93	2	
—	—	Kronenmutter M 12 Kr 753	4	} zu Bild Nr. 104 und 109
—	—	Splint 3×28 DIN 94	4	
108	21 E 8133 U 14	Halter	1	
109	21 F 8103—3	Sechskantschraube	2	
110	21 E 8133 U 11	Halter	1	
111	21 E 8133—4	Lasche	1	
112	—	Sechskantmutter M 12 Kr 751 ..	2	
113	—	Sicherungsblech 13 DIN 93	2	
—	—	Kronenmutter M 12 Kr 753	4	} zu Bild Nr. 110 und 115
—	—	Splint 3×28 DIN 94	4	
114	21 E 8133 U 15	Halter	1	
115	21 F 8103—3	Sechskantschraube	2	
116	21 E 8133 U 11	Halter	1	
117	21 E 8133—4	Lasche	1	
118	—	Sechskantmutter M 12 Kr 751 ..	2	
119	—	Sicherungsblech 13 DIN 93	2	
—	—	Kronenmutter M 12 Kr 753	4	} zu Bild Nr. 116 und 121
—	—	Splint 3×28 DIN 94	4	
120	21 E 8133 U 16	Halter	1	
121	21 F 8103—3	Sechskantschraube	2	
122	21 E 8133 U 17	Halter	1	
123	—	Sechskantschraube M 10×22 DIN 933	2	
—	—	Sicherungsblech (mit Lappen) 10,5 DIN 93	2	zu Bild Nr. 123
124	21 F 8103—3	Sechskantschraube	2	zu Bild Nr. 124
—	—	Kronenmutter M 12 Kr 753	2	zu Bild Nr. 124
—	—	Splint 3×28 DIN 94	2	zu Bild Nr. 124
125	21 D 8133 U 18	Halter	1	
126	—	Sechskantschraube M 12×115 S Kr 551	1	
127	—	Sechskantschraube M 12×110 S Kr 551	1	
128	—	Sechskantschraube M 12×105 S Kr 551	1	
129	21 F 8103—3	Sechskantschraube	2	
—	—	U-Scheibe 14 DIN 434	3	zu Bild Nr. 126, 127 und 128
—	—	Kronenmutter M 12 Kr 751	5	} zu Bild Nr. 126, 127, 128 u. 129
—	—	Splint 3×28 DIN 94	5	

Tafel 4 Gruppe A: d) Einsteigklappe, linke; Einsteigklappe, rechte

Bild-Nr.

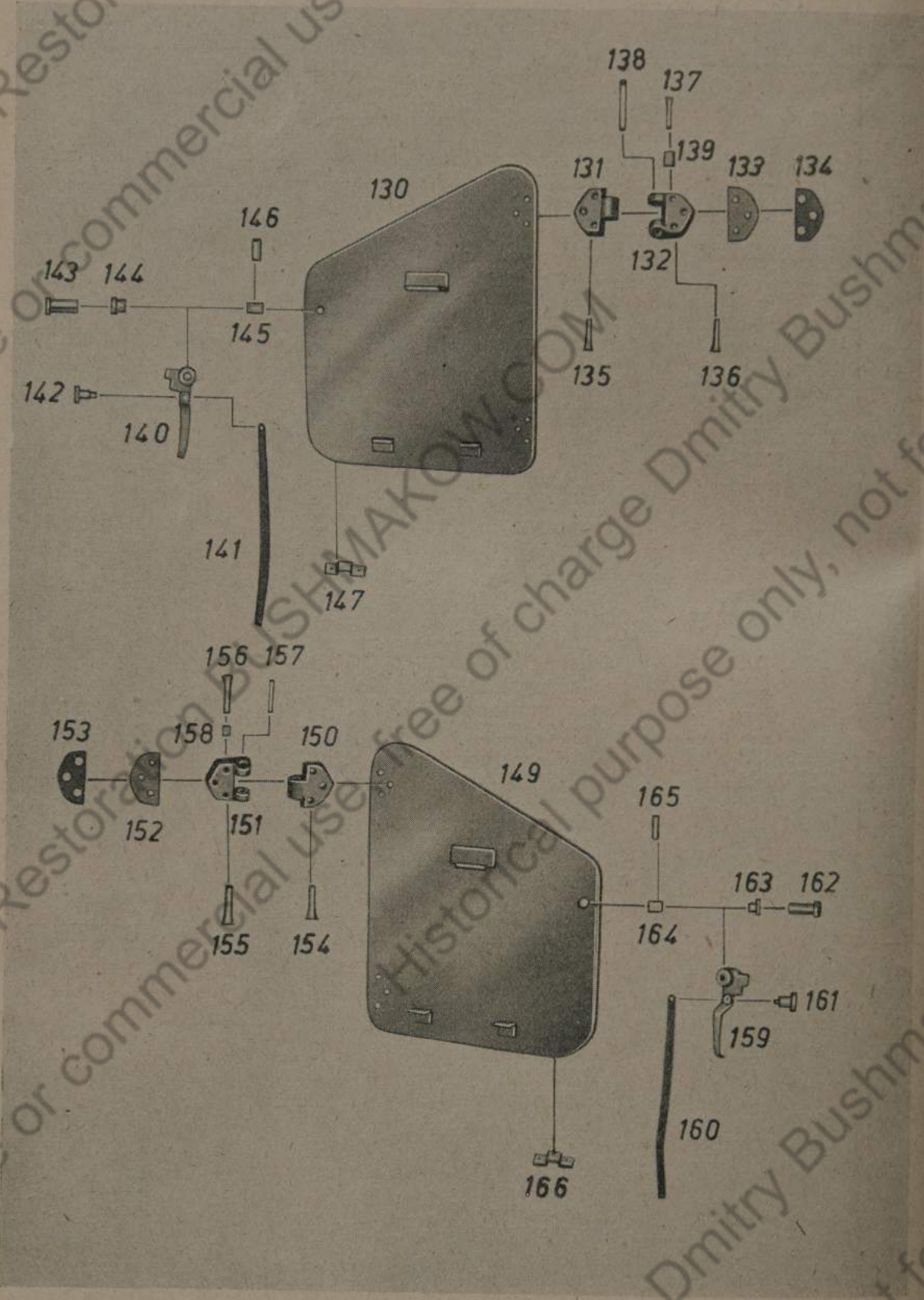

130	
131	
132	
133	
134	
135	0.
136	0.
137	0.
—	—
—	—
138	
139	
140	
141	
142	
143	
144	
145	
146	
147	
148	
149	
150	
151	
152	
153	
154	
155	
156	
157	
158	
159	
160	
161	
162	
163	
164	
165	
166	

Tafel 4 Gruppe A: d) Einsteigklappe, linke; Einsteigklappe, rechte

Bild-Nr.	Ersatzteil-Nr.	Benennung	Anzahl je Gruppe	Bemerkungen
—	21 B 8108	Einsteigklappe, linke (ohne Bild) Nr. 148)	1	
130	21 C 8108 U 1	Klappe	1	
131	21 E 8108—1	Gelenkbandhälfte	2	
132	21 E 8108—2	Gelenkbandhälfte	2	
133	21 E 8108—3	Zwischenstück	2	
134	21 E 8108—4	Ausgleichblech		nach Bedarf
135	021 E 38311—4	Kegelsenkschraube	6	
136	021 E 38311—5	Kegelsenkschraube	4	
137	021 E 38311—8	Kegelsenkschraube	2	
—	—	Kronenmutter M 10 DIN 935 ...	12	} zu Bild Nr. 135, 136 und 137
—	—	Splint 2×22 DIN 94	12	
138	—	Nietstift A 13 h 11×90 HgN 15 205 ...	2	
139	—	Rohr 16×1,5; 12 lg	1	
140	21 D 8108—16	Griff	1	
141	21 D 8108—15	Riegelstange	1	
142	21 F 8108—17	Nietstift	1	
143	21 F 8108—8	Buchse	1	
144	21 F 8108—7	Buchse	1	
145	—	Füllstück \varnothing 14 DIN 668; 24 lg ..	1	
146	—	Nietstift A 5 h 11×36 HgN 15 205	1	

Tafel 4 Gruppe A: d) Einsteigklappe, linke; Einsteigklappe, rechte

Bild-Nr.	Ersatzteil-Nr.	Benennung	Anzahl je Gruppe	Bemerkungen	Bild-Nr.
147	21 F 8108—5	Führung	1		162
—	—	Sechskantschraube M 8×15 DIN 931	2	zu Bild Nr. 147	163
—	—	Sicherungsblech (mit Lappen) 8,4 DIN 93	2	zu Bild Nr. 147	164
—	21 B 8109	Einsteigklappe, rechte (ohne Bild Nr. 167)	1		166
149	21 C 8109 U 1	Klappe	1		—
150	21 E 8108—1	Gelenkbandhälfte	2		—
151	21 E 8108—2	Gelenkbandhälfte	2		—
152	21 E 8108—3	Zwischenstück	2		—
153	21 E 8108—4	Ausgleichblech		nach Bedarf	
154	021 E 38311—4	Kegelsenkschraube	6		
155	021 E 38311—5	Kegelsenkschraube	4		
156	021 E 38311—8	Kegelsenkschraube	2		
—	—	Kronenmutter M 10 DIN 935 ...	12	} zu Bild Nr. 154, 155 und 156	
—	—	Splint 2×22 DIN 94	12		
157	—	Nietstift A 13 h 11×90 HgN 15 205 ...	2		
158	—	Rohr 16×1,5; 12 lg	2		
159	21 D 8109—3	Griff	1		
160	21 D 8109—2	Riegelstange	1		
161	21 F 8108—17	Nietstift	1		

Tafel 4 Gruppe A: d) Einsteigklappe, linke; Einsteigklappe, rechte

Bild-Nr.	Ersatzteil-Nr.	Benennung	Anzahl je Gruppe	Bemerkungen
162	21 F 8108—8	Buchse	1	
163	21 F 8108—7	Buchse	1	
164	—	Füllstück \varnothing 14 DIN 668; 24 lg ..	1	
165	—	Nietstift A 5 h 11×36 HgN 15 205	1	
166	21 F 8108—5	Führung	1	
—	—	Sechskantschraube M 8×15 DIN 931	2	zu Bild Nr. 166
—	—	Sicherungsblech (mit Lappen) 8,4 DIN 93	2	zu Bild Nr. 166
			1	

Tafel 5 Gruppe A: e) Motorklappe, obere; Motorklappe, seitliche



Bild-Nr.

168

169

170

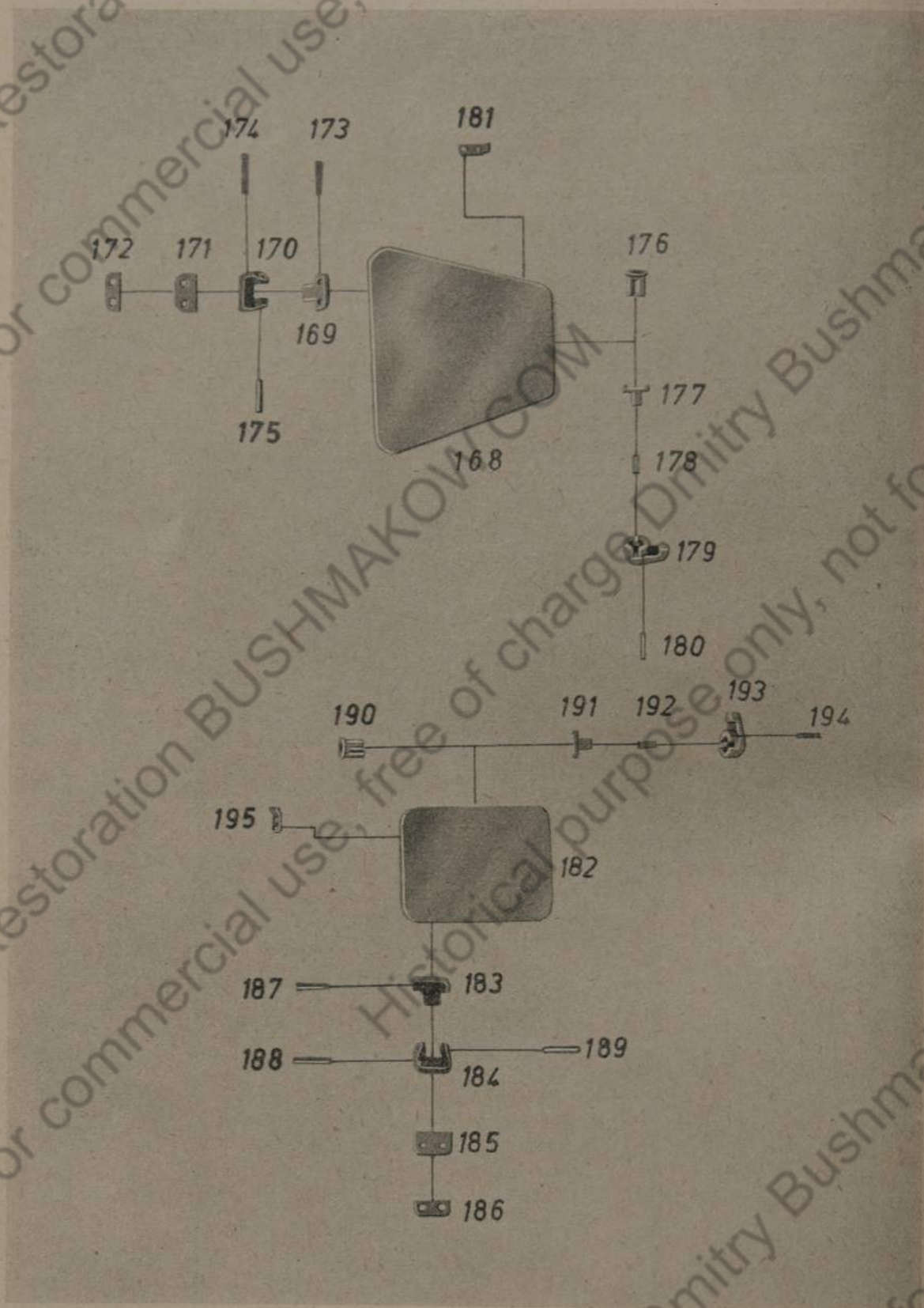
171

172

173

174

—

175

176

177

178

179

180

181

—

182

183

184

185

186

187

188

189

190

191

192

193

194

195

—

Tafel 5 Gruppe A: e) Motorklappe, obere; Motorklappe, seitliche

Bild-Nr.	Ersatzteil-Nr.	Benennung	Anzahl je Gruppe	Bemerkungen
—	21 C 8106	Motorklappe, obere	1	
168	21 D 8106—1	Platte	1	
169	21 E 8106—2	Gelenkbandhälfte	2	
170	21 E 8106—3	Gelenkbandhälfte	2	
171	21 E 8106—4	Zwischenstück	2	
172	21 F 8106—10	Ausgleichblech		nach Bedarf
173	021 E 38311—3	Kegelschraube	4	
174	021 E 38311—4	Kegelschraube	4	
—	—	Kronenmutter M 10 DIN 935 ...	8	} zu Bild Nr. 173 und 174
—	—	Splint 2×22 DIN 94	8	
175	—	Nietstift A 10 h 11×70 HgN 15 205 ...	2	
176	21 F 8106—6	Buchse	1	
177	21 F 8106—8	Zuhaltung	1	
178	21 E 8106—7	Schraubenfeder	1	
179	21 E 8106—5	Vorreiber	1	
180	—	Nietstift A 6 h 11×35 HgN 15 205 ...	1	
181	21 F 8106—9	Halter	1	
—	—	Senkniet 5×15 DIN 661	2	zu Bild Nr. 181
—	21 C 8107	Motorklappe, seitliche	2	
182	21 D 8107—1	Platte	2	
183	21 E 8106—2	Gelenkbandhälfte	4	
184	21 E 8106—3	Gelenkbandhälfte	4	
185	21 E 8107—2	Zwischenstück	4	
186	21 F 8106—10	Ausgleichblech		nach Bedarf
187	021 E 38311—3	Kegelschraube	8	
188	021 E 38311—5	Kegelschraube	8	
—	—	Kronenmutter M 10 DIN 935 ...	16	} zu Bild Nr. 187 und 188
—	—	Splint 2×22 DIN 94	16	
189	—	Nietstift A 10 h 11×70 HgN 15 205 ...	4	
190	21 F 8106—6	Buchse	2	
191	21 F 8106—8	Zuhaltung	2	
192	21 F 8106—7	Schraubenfeder	2	
193	21 E 8106—5	Vorreiber	2	
194	—	Nietstift A 6 h 11×35 HgN 15 205 ...	2	
195	21 F 8107—3	Halter	2	
—	—	Senkniet 5×18 DIN 661	4	zu Bild Nr. 195

Tafel 6 Gruppe A: i) Fahrersehklappe; Sehklappe, linke



Bild-Nr.

-
- 196
- 197
- 198
- 199
- 200
- 201
- 202
- 203
- 204
- 205
- 206
- 207
- 208
- 209
-
-
- 210
- 210
- 212
-
-

Tafel 6 Gruppe A: f) Fahrersehklappe; Sehklappe, linke

Bild-Nr.	Ersatzteil-Nr.	Benennung	Anzahl ie Gruppe	Bemerkungen
—	21 B 8671	Fahrersehklappe	1	
196	21 B 8671—1	Sehklappe	1	
197	21 D 8671—2	Dichtung	1	
198	21 D 8671 U 4	Schutzglasrahmen	1	
199	—	Zylinderstift 10m6×24 DIN 7 ..	2	
200	—	Zylinderstift 3m6×20 DIN 7 ...	2	
201	21 D 8671 U 1	Rasthalter	1	
202	21 F 8671—10	Ring	1	
203	21 E 8671 U 3	Rastenlager	1	
204	21 D 8671 U 2	Rastenhebel, vollst.	1	
205	—	Zylinderstift 5m6×28 DIN 7 ...	1	
206	21 E 8671—4	Halter	1	
207	21 E 8671—5	Druckfeder	2	
208	21 E 8671 U 6	Lager	1	
209	—	Zylinderstift 5m6×28 DIN 7 ...	1	
—	021 E 38311—4	Kegelsenkschraube	4	} zu Bild Nr. 203 und 208
—	—	Sechskantmutter M 10 DIN 934	4	
—	—	Sicherungsblech (mit Lappen) 10,5 DIN 93	4	
210	—	Nietstift A 13 h 9×44 HgN 15 205	2	
210	21 D 8671—3	Stirnschutzhalter	1	
212	21 E 8671 U 8	Stirnschutz	1	
—	—	Halbrundschaube M 5×10 DIN 86	2	zu Bild Nr. 212
—	—	Sechskantmutter M 5 DIN 934..	2	zu Bild Nr. 212

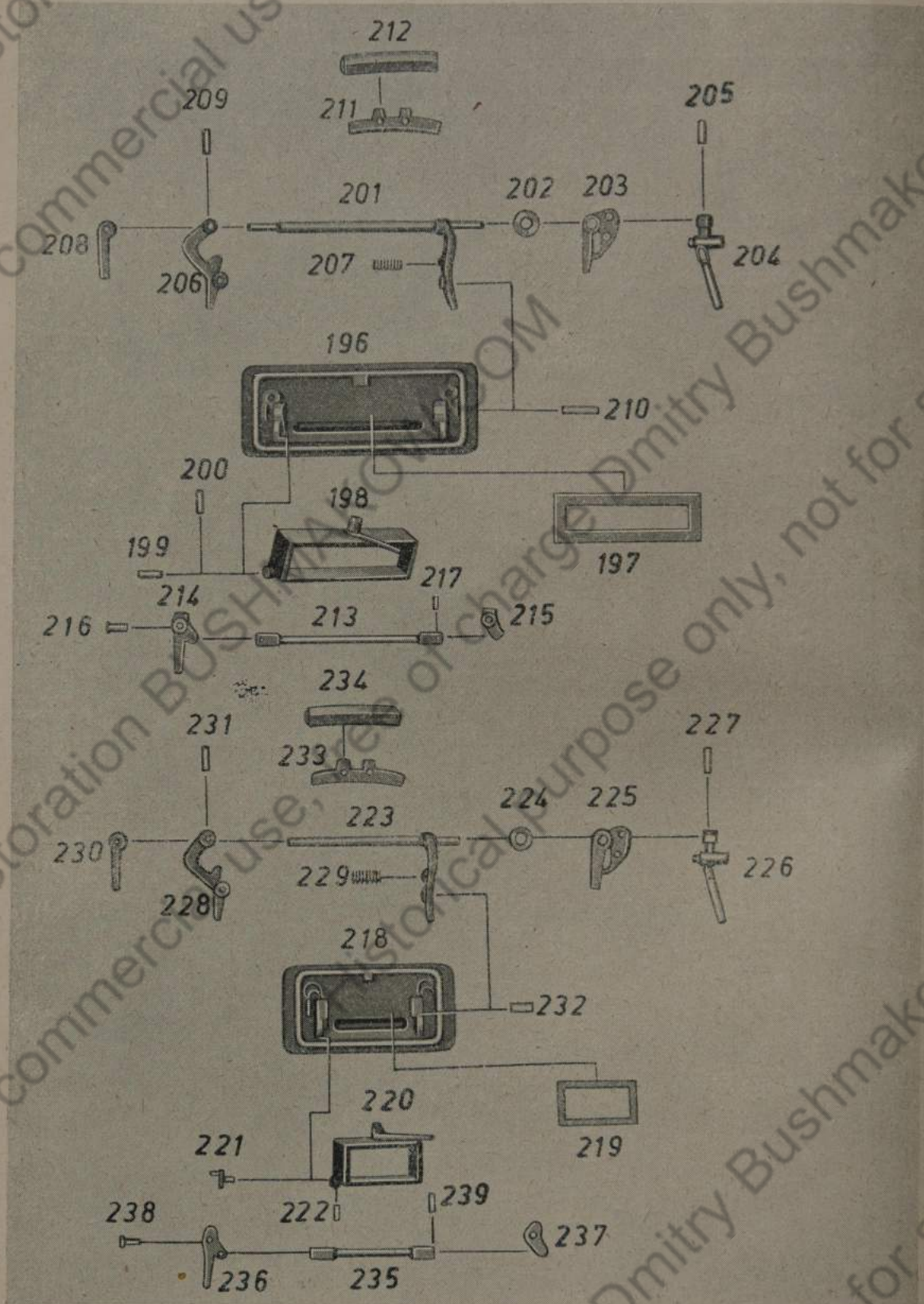
Tafel 6 Gruppe A: f) Fahrersehklappe; Sehklappe, linke

Bild-Nr.	Ersatzteil-Nr.	Benennung	Anzahl je Gruppe	Bemerkungen	Bild-Nr.
213	21 E 8671 U 7	Schubstange	1		—
214	21 E 8671—6	Riegelhebel	1		—
215	21 E 8671—7	Riegel	1		232
216	21 F 8671—8	Bundbolzen	2		233
217	—	Nietstift A 8 h 9×20 HgN 15 205	2		234
—	21 F 8671—9	Spannring	2		—
—	—	Sechskantmutter M 10 DIN 934	2	} zu Bild Nr. 216	—
—	—	Scheibe 10,5 DIN 125	2		235
—	21 B 8673	Sehklappe, linke	1		236
218	21 B 8673—1	Sehklappe	1		237
219	21 E 8673—2	Dichtung	1		238
220	21 D 8673 U 2	Schutzglasrahmen	1		239
221	21 F 8673—3	Exzenterbolzen	2		—
222	—	Zylinderstift 4m6×20 DIN 7 ...	2		—
223	21 D 8673 U 1	Rasthalter	1		—
224	21 F 8671—10	Ring	1		—
225	21 E 8671 U 3	Rastenlager	1		—
226	21 D 8671 U 2	Rastenhebel, vollst.	1		—
227	—	Zylinderstift 5m6×28 DIN 7 ...	1		—
228	21 E 8671—4	Halter	1		—
229	21 E 8671—5	Druckfeder	2		—
230	21 E 8671 U 6	Lager	1		—
231	—	Zylinderstift 5m6×28 DIN 7 ...	1		—
—	021 E 38311—4	Kegelsenkschraube	4	zu Bild Nr. 225 und 230	—

Tafel 6 Gruppe A: f) Fahrersehklappe; Sehklappe, linke

Bild-Nr.	Ersatzteil-Nr.	Benennung	Anzahl je Gruppe	Bemerkungen
—	—	Sechskantmutter M 10 DIN 934	4	zu Bild Nr. 225 und 230
—	—	Sicherungsblech (mit Lappen) 10,5 DIN 93	4	zu Bild Nr. 225 und 230
232	—	Nietstift A 13 h 9×44 HgN 15 205	2	
233	21 D 8671—3	Stirnschutzhalter	1	
234	21 E 8671 U 8	Stirnschutz	1	
—	—	Halbrundschraube M 5×10 DIN 86	2	zu Bild Nr. 234
—	—	Sechskantmutter M 5 MIN 934..	2	zu Bild Nr. 234
235	21 E 8673 U 4	Schubstange	1	
236	21 E 8671—6	Riegelhebel	1	
237	21 E 8671—7	Riegel	1	
238	21 E 8671—8	Bundbolzen	2	
239	—	Nietstift A 8 h 9×20 HgN 15 205	2	
—	21 F 8671—9	Spannring	2	
—	—	Sechskantmutter M 10 DIN 934	2	} zu Bild Nr. 238
—	—	Scheibe 10,5 DIN 125	2	

Tafel 7 Gruppe A: f) Sehklappe, rechte; Seheinsatz; Schutzfenster; Schutzgläser

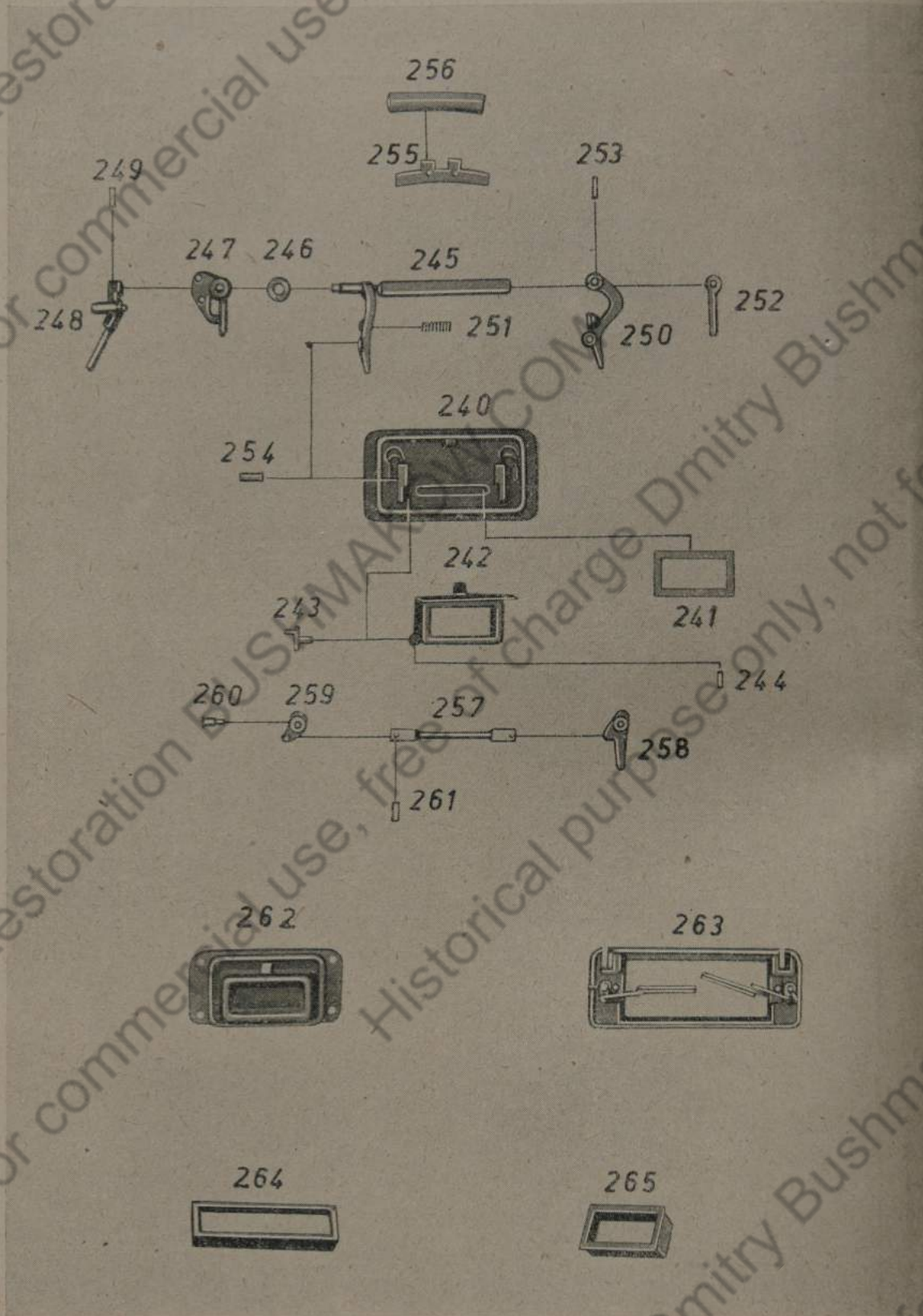

Tafel

Bild-Nr.	F
—	21 F
240	21 F
241	21 F
242	21 F
243	21 F
244	—
245	21 F
246	21 F
247	21 F
248	21 F
249	—
250	21 F
251	21 F
252	21 F
253	—
—	021 F
—	—
—	—
254	—
255	21 F
256	21 F
—	—
—	—
257	21 F
258	21 F
259	21 F
260	21 F
261	—
—	21 F
—	—
262	21 F
263	21 F
264	21 F
265	21 F

Tafel 7 Gruppe A: f) Sehklappe, rechte; Seheinsatz; Schutzfenster;
Schutzgläser

Bild-Nr.	Ersatzteil-Nr.	Benennung	Anzahl je Gruppe	Bemerkungen
—	21 B 8674	Sehklappe, rechte	1	
240	21 B 8673—1	Sehklappe	1	
241	21 E 8673—2	Dichtung	1	
242	21 D 8673 U 2	Schutzglasrahmen	1	
243	21 F 8673—3	Exzenterbolzen	2	
244	—	Zylinderstift 4m6×20 DIN 7 ...	2	
245	21 D 8674 U 1	Rasthalter	1	
246	21 F 8671—10	Ring	1	
247	21 E 8672 U 3	Rastenlager	1	
248	21 D 8672 U 2	Rastenhebel, vollst.	1	
249	—	Zylinderstift 5m6×28 DIN 7 ...	1	
250	21 E 8671—4	Halter	1	
251	21 E 8671—5	Druckfeder	2	
252	21 E 8672 U 4	Lager	1	
253	—	Zylinderstift 5m6×28 DIN 7 ...	1	
—	021 E 38311—4	Kegelschraube	4	} zu Bild Nr. 247 und 252
—	—	Sechskantmutter M 10 DIN 934	4	
—	—	Sicherungsblech (mit Lappen) 10,5 DIN 93	4	
254	—	Nietstift A 13 h 9×44 HgN 15 205	2	
255	21 D 8671—3	Stirnschutzhalter	1	
256	21 E 8671 U 8	Stirnschutz	1	
—	—	Halbrundschaube M 5×10 DIN 86	2	zu Bild Nr. 256
—	—	Sechskantmutter M 5 DIN 934..	2	zu Bild Nr. 256
257	21 E 8673 U 4	Schubstange	1	
258	21 E 8671—6	Riegelhebel	1	
259	21 E 8671—7	Riegel	1	
260	21 F 8671—8	Bundbolzen	2	
261	—	Nietstift A 8 h 9×20 HgN 15 205	2	
—	21 F 8671—9	Spannring	2	} zu Bild Nr. 260
—	—	Sechskantmutter M 10 DIN 934	2	
—	—	Scheibe 10,5 DIN 125	2	
262	21 B 8675	Seheinsatz	1	
263	21 B 8676	Schutzfenster	1	
264	21 D 8679	Schutzglas 70×270×54	1	
265	21 D 8680	Schutzglas 70×150×54	3	

Tafel 8 Gruppe B: a) Beschlagteile, außen am Aufbau



Bild-Nr.	
1	2
2	2
3	
4	2
5	
6	
7	
8	
9	
10	
11	
12	
13	
14	
15	
16	
17	
18	
19	
20	
21	
22	
23	
24	
25	6

Tafel 8 Gruppe B: a) Beschlagteile, außen am Aufbau

Bild-Nr.	Ersatzteil-Nr.	Benennung	Anzahl je Gruppe	Bemerkungen
—	21 B 8305	Schrank, vollst. aus Bild 1—7 ..	1	
1	21 B 8305 U 1	Schrank	1	
2	21 B 8305 U 22	Kasten	1	
3	—	Sechskantschraube M 10×28 S DIN 931	6	
—	21 F 8305—2	Ausgleichblech		nach Bedarf zu Bild Nr. 3
—	—	Dichtung aus Gummi 24 ∅, Loch 10,5 ∅, 2 dick	6	} zu Bild Nr. 3
—	—	Scheibe 10,5 DIN 125	6	
—	—	Kronenmutter M 10 Kr 753	6	
—	—	Splint 2×22 DIN 94	6	
4	—	Sechskantschraube M 10×35 S DIN 931	2	
—	—	Dichtung aus Gummi 24 ∅, Loch 10,5 ∅, 2 dick	4	} zu Bild Nr. 4
—	—	Kronenmutter M 10 Kr 753	4	
—	—	Splint 2×22 DIN 94	4	
—	—	Scheibe 10,5 DIN 125	4	
5	—	Sechskantschraube M 8×28 DIN 931	3	
—	—	Rohr 12×1,5 DIN 2385, 5 lg.	3	} zu Bild Nr. 5
—	—	Dichtung aus Gummi 20 ∅, Loch 8,4 ∅, 2 dick	6	
—	—	Scheibe 8,4 DIN 125	6	
—	—	Sechskantmutter M 8 DIN 934 ..	3	
6	—	Sechskantschraube M 8×20 DIN 931	4	
—	—	Scheibe 8,4 DIN 125	8	zu Bild Nr. 6

Tafel 8 Gruppe B: a) Beschlagteile, außen am Aufbau

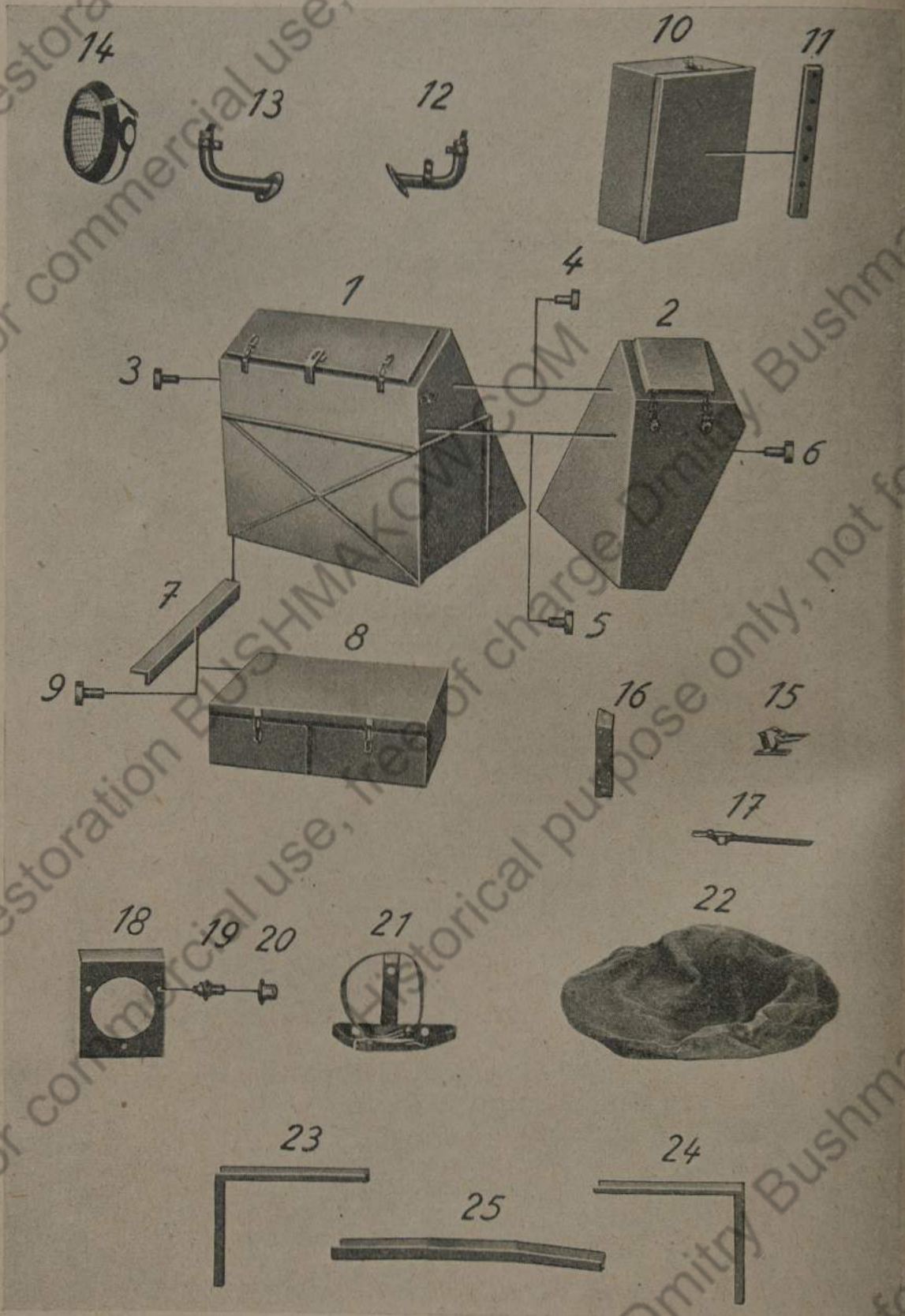
Bild-Nr.	Ersatzteil-Nr.	Benennung	Anzahl je Gruppe	Bemerkungen	Bild-Nr.
—	—	Ausgleichblech 1 dick, \varnothing 20, Loch 8,4 \varnothing		nach Bedarf zu Bild Nr. 6	14
—	—	Dichtung aus Gummi 20 \varnothing , Loch 8,4 \varnothing , 2 dick	8	zu Bild Nr. 6	15
—	—	Sechskantmutter M 8 DIN 934 ..	8	zu Bild Nr. 6	—
7	21 E 8305—1	Winkelschiene	2		—
—	—	Senkschraube M 6×16 DIN 63 ..	6	zu Bild Nr. 7	16
—	—	Sechskantmutter M 6 DIN 934 ..	6	zu Bild Nr. 7	17
8	21 B 8118 U 1	Doppelkasten	1		—
—	21 E 8118—16	Schiene	2	zu Bild Nr. 8	—
9	—	Senkschraube M 6×14 DIN 63 ..	8		18
—	—	Sechskantmutter M 6 DIN 934 ..	8	zu Bild Nr. 9	19
—	—	Vorhängeschloß A 40 DIN 7465 ..	8	zu Bild Nr. 1, 2, 8, 10	20
10	21 C 8118 U 20	Behälter für Packtasche	2		—
11	21 E 8118—5	Schiene	1		—
—	—	Senkniet 6×16 DIN 661	6	zu Bild Nr. 11	—
—	21 F 8118—17	Senkschraube	8	} zu Bild Nr. 10	21
—	—	Kronenmutter M 10 DIN 935 ..	8		22
—	—	Splint 2×22 DIN 94	8		23
12	21 D 8118 U 13	Scheinwerferstütze, links	1		24
—	21 E 8118—9	Sicherungsilansch	2	} zu Bild Nr. 12 und 13	25
—	—	Sechskantschraube M 8×25 DIN 931	6		
—	—	Sechskantmutter M 8 DIN 934 ..	6		
—	—	Sicherungsblech mit Nase 8,4 DIN 93	12		
13	21 D 8118 U 15	Scheinwerferstütze rechts	1		

Tafel 8 Gruppe B: a) Beschlagteile, außen am Aufbau

ungen	Bild-Nr.	Ersatzteil-Nr.	Benennung	Anzahl je Gruppe	Bemerkungen
Nr. 6	14	21 C 8170	Schutzgitter für Riemannscheinerwerfer 245 mm	2	
Nr. 6	15	21 E 8118 U 19	Halter für Spaten	1	
Nr. 6	—	—	Sechskantschraube M 6×22 DIN 931	4	zu Bild Nr. 15 und 16
—	—	—	Sechskantmutter M 6 DIN 934 ..	7	zu Bild Nr. 15 und 16
Nr. 7	16	21 D 8118—3	Halteblech für Spaten	1	
Nr. 7	17	—	Schnallriemen für Drahtseil A 20×500×7 HgN 15 307	1	
Nr. 8	—	21 E 8118 U 18	Reserveradbefestigung, vollst. aus Bild 18, 19, 20	1	
—	18	21 E 8118—84	Reserveradbefestigung	1	
Nr. 9	19	21 F 8118—85	Bolzen	3	
Nr. 1,	20	—	Hutmutter M 16 Kr 802	3	
—	—	—	Sechskantschraube M 10×25 S DIN 931	4	} zu Bild Nr. 18
—	—	—	Kronenmutter M 10 DIN 935 ...	4	
Nr. 11	—	—	Splint 2×22 DIN 94	4	
—	21	21 C 8118 U 9	Halter für Verdeckplane	1	
Nr. 10	22	21 E 8118—8	Schutzhülle für Reservereifen ..	1	
—	23	21 D 8118 U 16	Regenrinne, links	1	
—	24	21 D 8118 U 17	Regenrinne, rechts	1	
—	25	21 D 8118—1	Regenrinne, vordere	1	
Nr. 12					

Tafel 9 Gruppe B: b) Kotflügel, vordere, mit Beschlagteilen



Bild-Nr.
28
29
30
—
—
31
—
—
32
33
—
34
35
—
—
36
37
38
—
—
39
—
40
—
—
41

Tafel 9 Gruppe B: b) Kotflügel, vordere, mit Beschlagteilen

Bild-Nr.	Ersatzteil-Nr.	Benennung	Anzahl je Gruppe	Bemerkungen
28	21 B 8114	Kotflügel, vorderer linker mit Bild Nr. 29 und 30	1	
29	21 D 8114 U 4	Staubschuttschürze	1	zu Bild Nr. 28
30	—	Sechskantschraube M 5×12 DIN 931	5	zu Bild Nr. 28
—	—	Sechskantmutter M 5 DIN 934 ..	5	zu Bild Nr. 30
—	—	Vorhängesicherheitsschloß A 10 DIN 7465	1	zu Bild Nr. 28
31	21 D 8654	Fußstück für Begrenzungsstange	1	
—	—	Sechskantschraube M 6×16 DIN 931	3	zu Bild Nr. 31
—	—	Sechskantmutter M 6 DIN 934 ..	3	zu Bild Nr. 31
32	21 E 8118 U 25	Begrenzungsstange	1	
33	21 C 8118 U 7	Halter für Winker, linker	1	
—	—	Halbrundniet 6×10 DIN 660 ...	4	zu Bild Nr. 33
34	21 E 8924—6	Rückblickspiegel	1	
35	21 D 8118—2	Halter für Tarnscheinwerfer ..	1	
—	21 F 8118—13	Unterlage	4	zu Bild Nr. 35
—	—	Halbrundniet 8×24 DIN 660	4	
36	21 B 8115	Kotflügel, vorderer, rechter mit Bild Nr. 37 und 38	1	
37	21 D 8114 U 4	Staubschuttschürze	1	zu Bild Nr. 36
38	—	Sechskantschraube M 5×12 DIN 931	5	zu Bild Nr. 36
—	—	Sechskantmutter M 5 DIN 934 ..	5	zu Bild Nr. 38
—	—	Vorhängesicherheitsschloß A 10 DIN 7465	1	zu Bild Nr. 36
39	21 C 8118 U 8	Halter für Winker, rechter	1	
—	—	Halbrundniet 6×10 DIN 660	4	zu Bild Nr. 39
40	21 D 8654	Fußstück für Begrenzungsstange	1	
—	—	Sechskantschraube M 6×16 DIN 931	3	zu Bild Nr. 40
—	—	Sechskantmutter M 6 DIN 934 ..	3	zu Bild Nr. 40
41	21 E 8118 U 25	Begrenzungsstange	1	

Tafel 10 Gruppe B: c) Kotflügel, hintere, mit Beschlagteilen



Bild-Nr.	Ers
42	21 B 8
43	21 D 8
44	21 B 8
45	21 E 8
46	21 D 8
47	21 F 8
48	21 E 8
49	21 E 8
50	
51	
52	
53	
54	
55	
56	
57	
58	

Tafel 10 Gruppe B: c) Kotflügel, hintere, mit Beschlagteilen

Bild-Nr.	Ersatzteil-Nr.	Benennung	Anzahl je Gruppe	Bemerkungen
42	21 B 8116	Kotflügel, hinterer, linker	1	
43	21 D 8118 U 26	Trittbügel	1	
—	—	Dichtung aus Gummi 20 \varnothing , Loch 8,4 \varnothing , 2 dick	4	} zu Bild Nr. 43
—	—	Sechskantschraube M 8×20 DIN 931	4	
—	—	Sechskantmutter M 8 DIN 934 ..	4	
44	21 B 8118 U 4	Behälter für Sprengminen	1	
—	—	Vorhängesicherheitsschloß A 40 DIN 7465	1	zu Bild Nr. 44
—	—	Senkniel 6×18 DIN 661	4	zu Bild Nr. 44
45	21 E 8118—6	Nummernschild	1	
—	—	Nietscheibe 4,3 HgN 14 519	3	zu Bild Nr. 45
—	—	Senkniel 4×10 DIN 661	3	zu Bild Nr. 45
46	21 D 8118—4	Halter	1	
—	21 F 8118—14	Unterlage	1	
—	21 E 8118—21	Befestigungsbügel	1	
—	—	Halbrundniel 6×16 DIN 660 ...	3	} zu Bild Nr. 46
—	—	Sechskantschraube	2	
—	—	Kronenmutter M 8 DIN 935	2	
—	—	Splint 2×18 DIN 94	2	
47	21 E 8118 U 24	Halter für Rückstrahler	1	

Tafel 10 Gruppe B: c) Kotflügel, hintere, mit Beschlagteilen

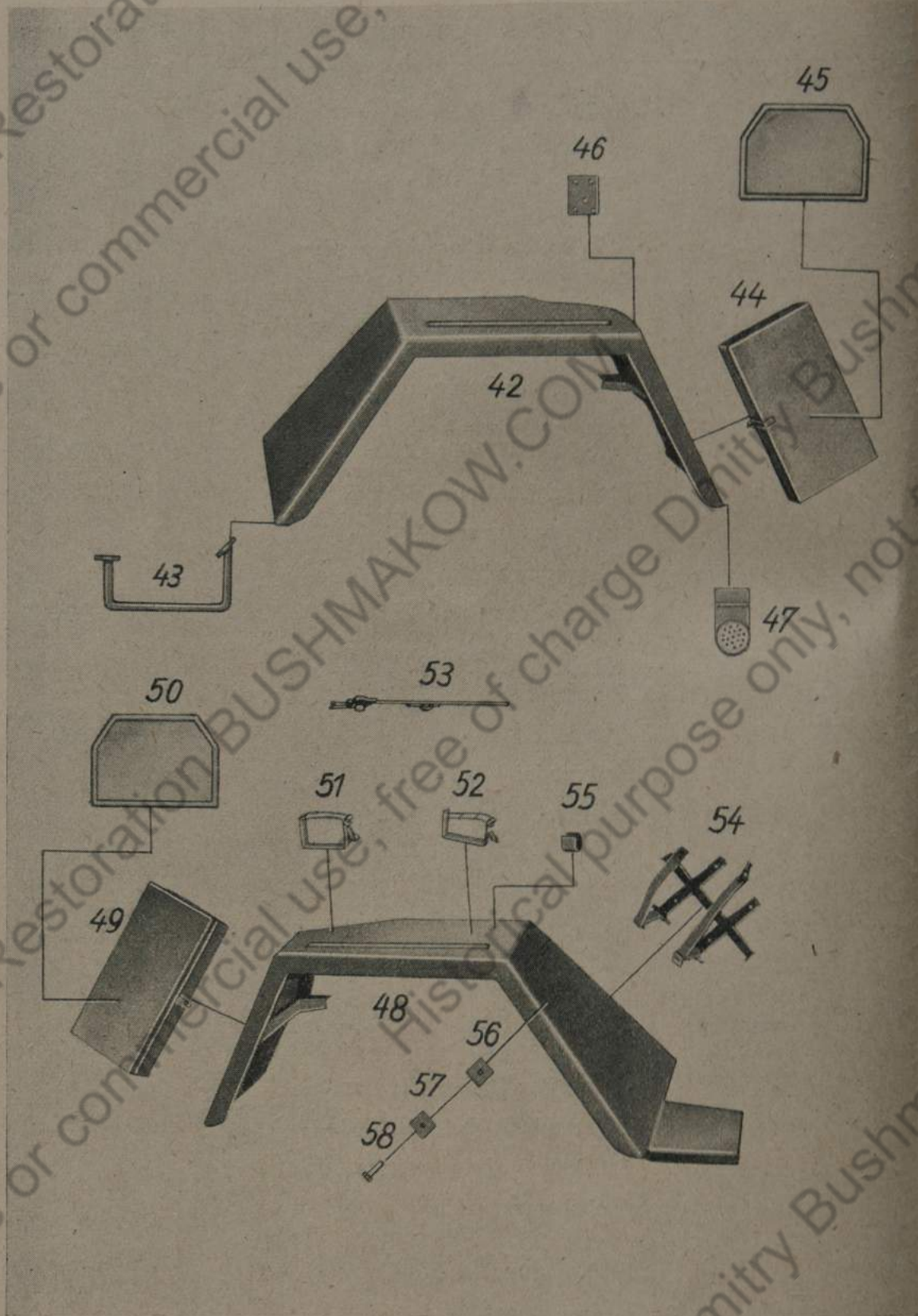
Bild-Nr.	Ersatzteil-Nr.	Benennung	Anzahl je Gruppe	Bemerkungen	Bild-Nr.
—	—	Halbrundniet 4×8 DIN 660	3		— 21
48	21 B 8117	Kotflügel, hinterer, rechter ...	1		—
49	21 B 8118 U 4	Behälter für Sprengminen	1		55 21
—	—	Vorhängesicherheitsschloß A 40 DIN 7465	1	zu Bild Nr. 49	56 21
—	—	Senkniet 6×18 DIN 661	4	zu Bild Nr. 49	—
50	21 E 8118—6	Nummernschild	1		57 21
—	—	Nietscheibe 4,3 HgN 14 519	3	zu Bild Nr. 50	58
—	—	Senkniet 4×10 DIN 661	3	zu Bild Nr. 50	—
51	21 D 8118 U 22	Verschlußlager für Wagenwinde	1		
—	—	Sechskantschraube M 8×18 DIN 931	2	} zu Bild Nr. 51	
—	—	Sechskantmutter M 8 DIN 934 ..	2		
—	21 F 8118—11	Unterlage	2		
52	21 D 8118 U 23	Verschlußlager für Wagenwinde	1		
—	—	Schweißteil □ 40×10 DIN 1017; 100 lg. .	1	zu Bild Nr. 52	
—	—	Sechskantschraube M 8×18 DIN 931	2	zu Bild Nr. 52	
—	—	Sechskantmutter M 8 DIN 934 ..	2	zu Bild Nr. 52	
—	21 F 8118—11	Unterlage	2	zu Bild Nr. 52	
53	21 F 8653 U 5	Schnallgurt für Wagenwinde ..	1		
54	21 B 76	Halter für Unterlegklotz	1		

Tafel 10 Gruppe B: c) Kotflügel, hintere, mit Beschlagteilen

Bemerkungen	Bild-Nr.	Ersatzteil-Nr.	Benennung	Anzahl je Gruppe	Bemerkungen
	—	21 F 8118—15	Unterlage	4	zu Bild Nr. 53
	—	—	Halbrundniet 6×10 DIN 660	4	zu Bild Nr. 54
	55	21 F 8118—20	Unterlage für Feuerlöscher	2	
d Nr. 49	56	21 E 8118—11	Halter für Andrehkurbel	3	
d Nr. 49	—	—	Halbrundniet 3×6 DIN 660	6	zu Bild Nr. 56
	57	21 F 8118—12	Unterlage	2	
d Nr. 50	58	—	Sechskantschraube M 8×20 DIN 931	2	
d Nr. 50	—	—	Sechskantmutter M 8 DIN 934 ..	2	zu Bild Nr. 58
ld Nr. 51					
d Nr. 52					
d Nr. 52					
d Nr. 52					
d Nr. 52					

Tafel 11 Gruppe K: a) Kraftstoffbehälter



Bild-Nr.	
—	21
1	21
2	21
3	21
4	21
—	21
—	21
5	21
6	21
7	21
8	21
9	21
10	21
11	21
—	—
—	—
12	21

Tafel 11 Gruppe K: a) Kraftstoffbehälter

Bild-Nr.	Ersatzteil-Nr.	Benennung	Anzahl je Gruppe	Bemerkungen
—	21 B 8112	Kraftstoffbehälter, linker (vollständig)	1	
1	21 B 8112 U 1	Kraftstoffbehälter	1	
2	21 E 8112 U 6	Sieb	1	
3	21 E 8112—30	Tankverschluß	1	
4	21 E 8112—3	Kraftstoffvorratsanzeiger	1	
—	21 E 8112—4	Dichtungsscheibe	1	zu Bild Nr. 4
—	21 F 8112—5	Randmutter	5	zu Bild Nr. 4
5	21 E 8112—19	Ventilmutter	1	
6	—	Ventilkugel $7 \varnothing + 0,1$	1	
7	21 E 8112—18	Ventilfeder	1	
8	21 D 8112—2	Zwischenlage	1	} an Bild Nr. 1 geklebt
9	21 D 8112—1	Zwischenlage	1	
10	21 C 8112 U 8	Aufhängung	1	
11	—	Sechskantschraube M 8×15 DIN 933	4	
—	—	Sicherungsblech (mit Lappen) 8,4 DIN 93	4	zu Bild Nr. 11
—	—	Sechskantmutter M 10 DIN 934 .	2	zu Bild Nr. 10
—	—	Sicherungsblech (mit Lappen) 10,5 DIN 93	2	zu Bild Nr. 10
12	21 D 8112 U 9	Schiene	1	

Tafel 11 Gruppe K: a) Kraftstoffbehälter

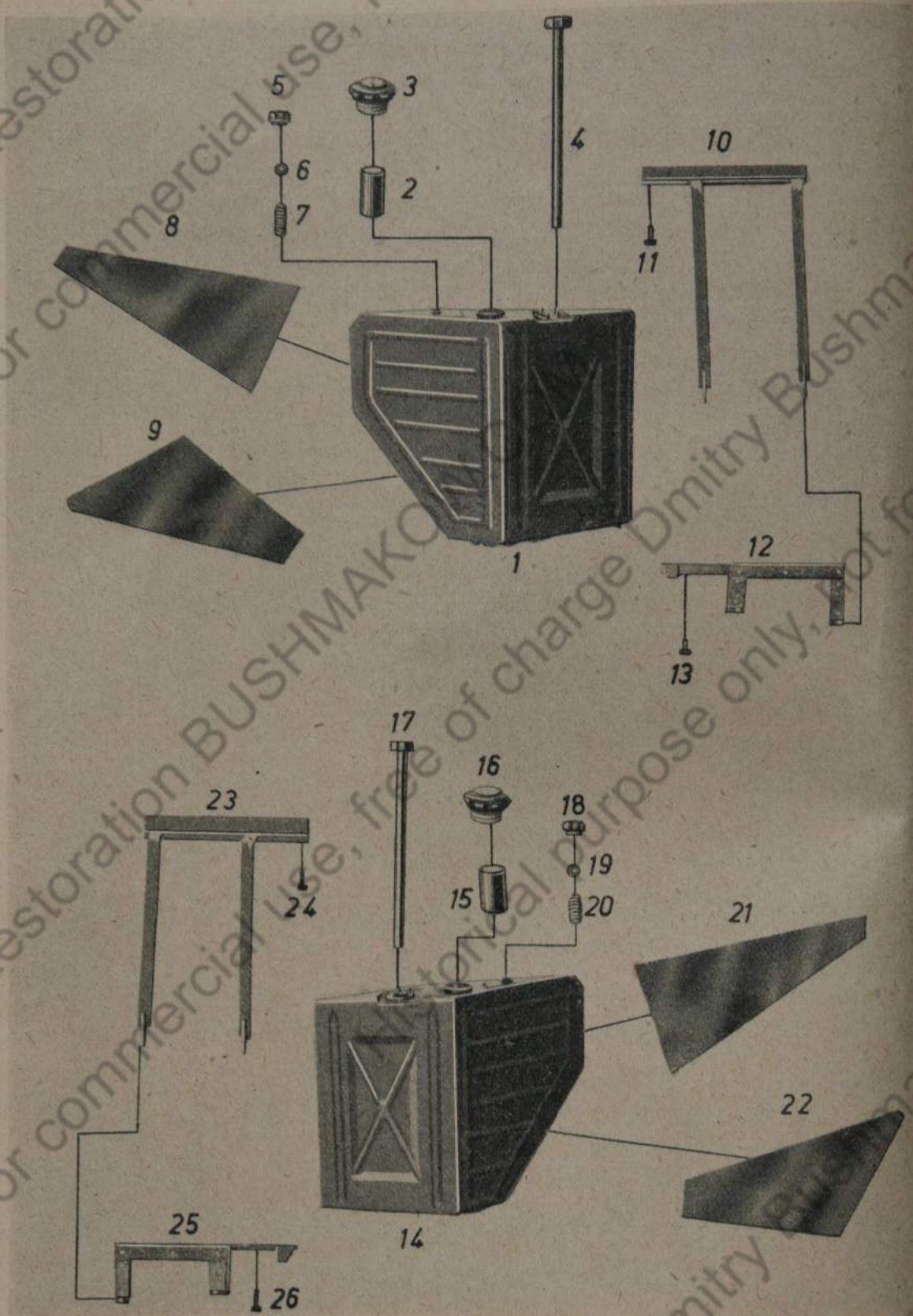
Bild-Nr.	Ersatzteil-Nr.	Benennung	Anzahl je Gruppe	Bemerkungen	Bild-Nr.
13	—	Sechskantschraube M 8×15 DIN 933	4	—	—
—	—	Sicherungsblech (mit Lappen) 8,4 DIN 93	4	zu Bild Nr. 13	25
—	21 B 8113	Kraftstoffbehälter, rechter (vollständig)	1	—	26
14	21 B 8113 U 1	Kraftstoffbehälter	1	—	—
15	21 E 8112 U 6	Sieb	1	—	—
16	21 E 8112—30	Tankverschluß	1	—	—
17	21 E 8112—3	Kraftstoffvorratsanzeiger	1	—	—
—	21 E 8112—4	Dichtungsscheibe	1	zu Bild Nr. 17	—
—	21 F 8112—5	Rundmutter	5	zu Bild Nr. 17	—
18	21 E 8112—19	Ventilmutter	1	—	—
19	—	Ventilkugel $7 \varnothing + 0,1$	1	—	—
20	21 E 8112—18	Ventilfeder	1	—	—
21	21 D 8112—2	Zwischenlage	1	} an Bild Nr. 14 geklebt	—
22	21 D 8112—1	Zwischenlage	1		—
23	21 C 8113 U 3	Aufhängung	1	—	—
24	—	Sechskantschraube M 8×15 DIN 933	4	—	—
—	—	Sicherungsblech (mit Lappen) 8,4 DIN 93	4	zu Bild Nr. 24	—
—	—	Sechskantmutter M 10 DIN 934	2	zu Bild Nr. 23	—

Tafel 11 Gruppe K: a) Kraftstoffbehälter

Bemerkungen	Bild-Nr.	Ersatzteil-Nr.	Benennung	Anzahl je Gruppe	Bemerkungen
	—	—	Sicherungsblech (mit Lappen) 10,5 DIN 93	2	zu Bild Nr. 23
d Nr. 13	25	21 D 8113 U 4	Schiene	1	
	26	—	Sechskantschraube M 8×15 DIN 933	4	
	—	—	Sicherungsblech (mit Lappen) 8,4 DIN 93	4	zu Bild Nr. 26
d Nr. 17					
d Nr. 17					
d Nr. 14 lebt					
d Nr. 24					
d Nr. 23					

Tafel 12 Gruppe K: b) Wärmeschutzbleche, Halter für Luftpumpe

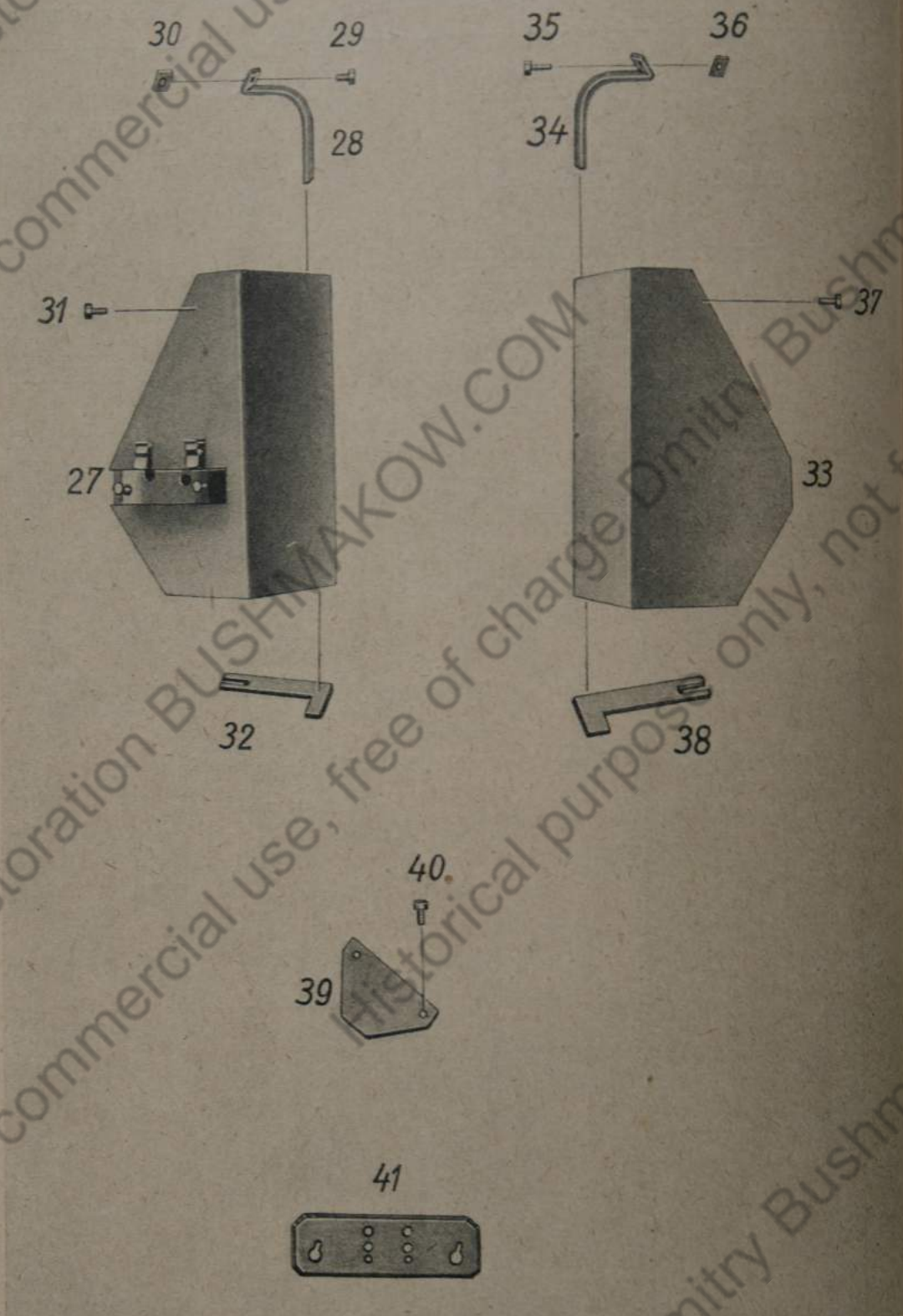

Tafel

Bild-Nr.	Ers
27	21 C 8
28	21 E 8
29	
—	
30	
31	
—	
32	21 E 8
33	21 C 8
34	21 E 8
35	
—	
36	
37	
—	
38	21 E 8
39	21 E 8
40	
—	
41	21 E 8

Tafel 12 Gruppe K: b) Wärmeschutzbleche, Halter für Luftpumpe

Bild-Nr.	Ersatzteil-Nr.	Benennung	Anzahl je Gruppe	Bemerkungen
27	21 C 8137 U 11	Wärmeschutz, links, vollst. ...	1	
28	21 E 8137—47	Haltewinkel	1	
29	—	Sechskantschraube M 8×12 DIN 933	1	
—	—	Sicherungsblech mit Nase 8,4 DIN 93	1	zu Bild Nr. 29
30	—	Unterlage □ 25×3 DIN 1016; 25 lg. ...	1	
31	—	Sechskantschraube M 8×22 DIN 931	5	
—	—	Sechskantmutter M 8 DIN 934 ..	5	zu Bild Nr. 31
—	—	Sicherungsblech mit Nase 8,4 DIN 93	10	zu Bild Nr. 31
32	21 E 8137 U 13	Schiene	1	
33	21 C 8137—46	Wärmeschutzblech rechts	1	
34	21 E 8137—48	Haltewinkel	1	
35	—	Sechskantschraube M 8×12 DIN 933	1	
—	—	Sicherungsblech mit Nase 8,4 DIN 93	1	zu Bild Nr. 35
36	—	Unterlage □ 25×3 DIN 1016; 25 lg. ...	1	
37	—	Sechskantschraube M 8×22 DIN 931	5	
—	—	Sechskantmutter M 8 DIN 934 ..	5	zu Bild Nr. 37
—	—	Sicherungsblech mit Nase 8,4 DIN 93	10	zu Bild Nr. 37
38	21 E 8137 U 13	Schiene	1	
39	21 E 8234—50	Platte für Spindelhahn	1	
40	—	Sechskantschraube M 10×20 DIN 931	2	
—	—	Sicherungsblech mit Nase 10,5 DIN 93	2	zu Bild Nr. 40
41	21 E 8234—41	Halter für Luftpumpe	1	

Tafel 13 Gruppe V: a) Kühlerverkleidung



Bild-Nr.
1
2
3
—
—
4
—
—
5
—
—
6
—
—
7
—
8
—
—
9
—
10

Tafel 13 Gruppe V: a) Kühlerverkleidung

Bild-Nr.	Ersatzteil-Nr.	Benennung	Anzahl je Gruppe	Bemerkungen
1	21 B 8111 U 3	Rahmen	1	
2	21 F 8111—7	Verstrebung	2	
3	—	Sechskantschraube M 6×20 S Kr 551	2	
—	—	Kronenmutter M 6 Kr 753	2	zu Bild Nr. 3
—	—	Splint 1,5×15 DIN 94	2	zu Bild Nr. 3
4	21 F 8111—9	Senkschraube	2	
—	—	Kronenmutter M 8 DIN 935	2	zu Bild Nr. 4
—	—	Splint 2×18 DIN 94	2	zu Bild Nr. 4
5	21 F 8111—9	Senkschraube	2	
—	—	Kronenmutter M 8 DIN 935	2	zu Bild Nr. 5
—	—	Splint 2×18 DIN 94	2	zu Bild Nr. 5
6	—	Sechskantschraube M 8×18 DIN 933	2	
—	—	Sechskantmutter M 8 DIN 934	2	zu Bild Nr. 6
—	—	Sicherungsblech (mit Lappen) 8,4 DIN 93	2	zu Bild Nr. 6
7	21 F 8111—5	Gitterstütze	1	
8	—	Sechskantschraube M 6×25 S Kr 551	2	
—	—	Kronenmutter M 6 Kr 753	2	zu Bild Nr. 8
—	—	Splint 1,5×15 DIN 94	2	zu Bild Nr. 8
9	21 E 8111—1	Gitter	1	
10	21 F 8111—4	Halteschiene	2	

Tafel 13 Gruppe V: a) Kühlerverkleidung

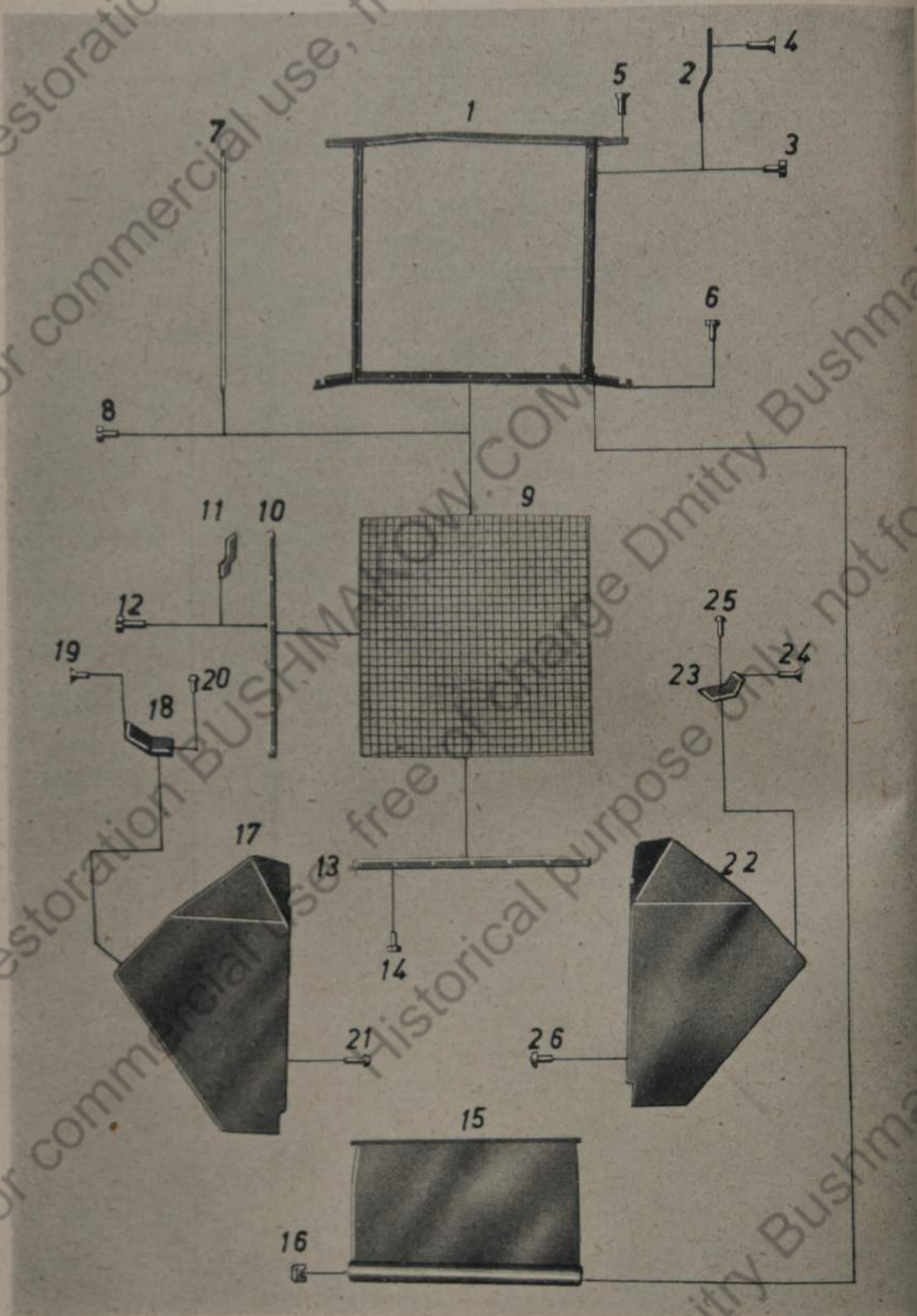
Bild-Nr.	Ersatzteil-Nr.	Benennung	Anzahl je Gruppe	Bemerkungen	Bild-Nr.
11	21 F 8111—8	Halter	6		21
12	—	Sechskantschraube M 6×22 DIN 933	12		22
—	—	Sechskantmutter M 6 Kr 751 ...	12	zu Bild Nr. 12	23
—	—	Sicherungsblech (mit Lappen) 6,4 DIN 93	12	zu Bild Nr. 12	24
13	21 F 8111—3	Halteschiene	2		—
14	—	Sechskantschraube M 6×18 DIN 933	12		25
—	—	Sechskantmutter M 6 Kr 751 ...	12	zu Bild Nr. 14	26
—	—	Sicherungsblech (mit Lappen) 6,4 DIN 93	12	zu Bild Nr. 14	
15	21 D 8111 U 4	Rollvorhang	1		
16	21 F 8111—6	Sicherung	1		
—	—	Sechskantschraube M 4×10 Kr 551	2	zu Bild Nr. 16	
—	—	Sicherungsblech (mit Lappen) 4,3 DIN 93	2	zu Bild Nr. 16	
17	21 C 8111 U 1	Verkleidung (rechts)	1		
18	21 F 8111—2	Winkel	1		
19	—	Sechskantschraube M 6×25 S Kr 551	1		
—	—	Kronenmutter M 6 Kr 753	1	zu Bild Nr. 19	
—	—	Splint 1,5×15 DIN 94	1	zu Bild Nr. 19	
20	—	Halbrundschraube M 6×14 DIN 577	1		

Tafel 13 Gruppe V: a) Kühlerverkleidung

Bild-Nr.	Ersatzteil-Nr.	Benennung	Anzahl je Gruppe	Bemerkungen
21	—	Halbrundschaube M 6×8 DIN 577	5	
22	21 C 8111 U 2	Verkleidung (links)	1	
23	21 F 8111—2	Winkel	1	
24	—	Senkschraube M 6×25 DIN 87 ..	1	
—	—	Sechskantmutter M 6 Kr 751 ...	1	zu Bild Nr. 24
25	—	Halbrundschaube M 6×14 DIN 577	1	
26	—	Halbrundschaube M 6×8 DIN 577	5	

Tafel 14 Gruppe V: b) Abdeckung, obere



Bild-Nr.

27

28

29

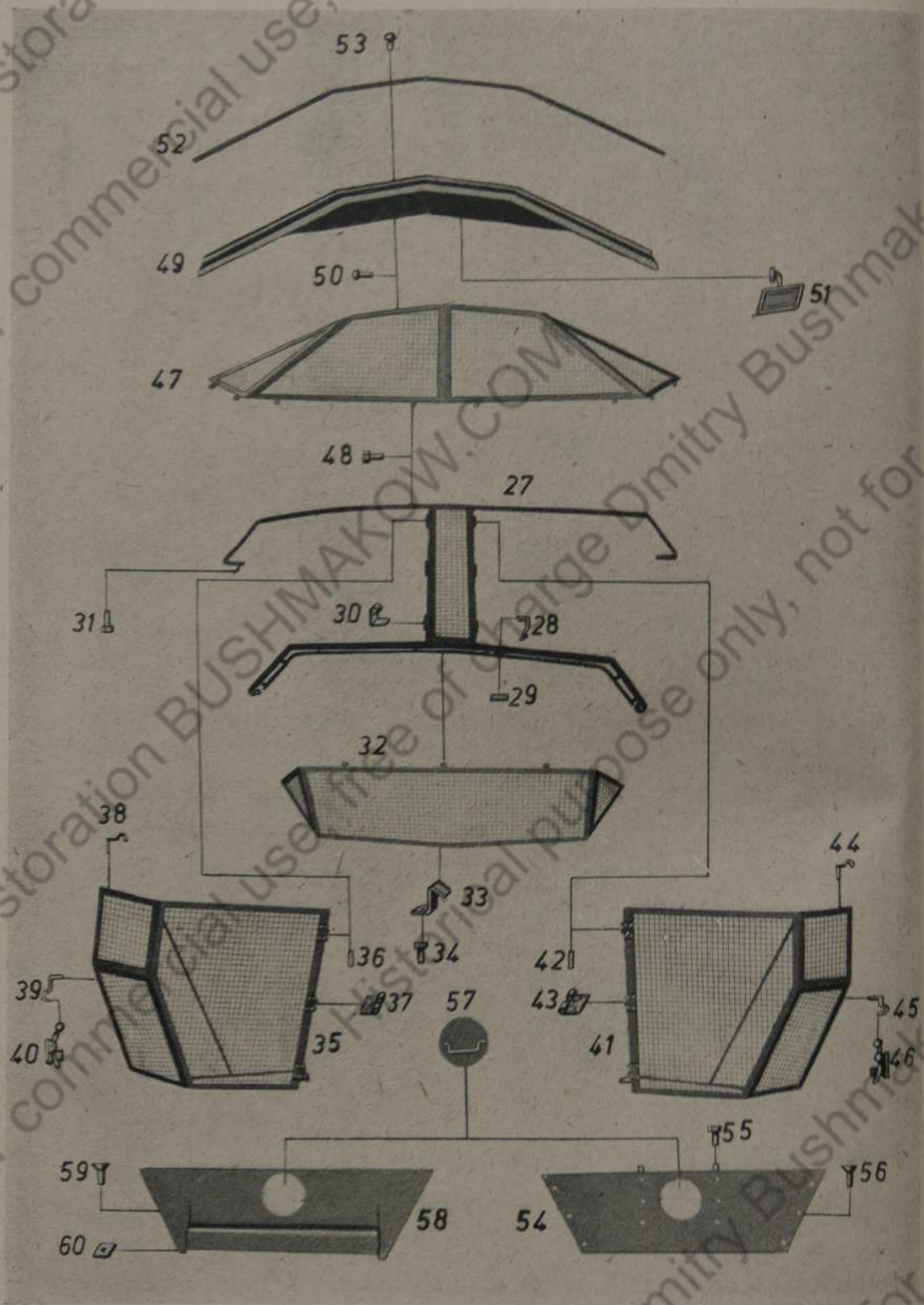
30

31

32

33

34

35

36

Tafel 14 Gruppe V: b) Abdeckung, obere

Bild-Nr.	Ersatzteil-Nr.	Benennung	Anzahl je Gruppe	Bemerkungen
—	21 B 8401 U 2	Halter, vollständig (bestehend aus Bild Nr. 27, 29, 32, 35, 36, 41, 42, 47, 48, 50, 51)	1	
27	21 B 8401 U 4	Gitterstützen (mit Bild Nr. 28 und 30)	1	
28	21 F 8401—24	Feder	2	
—	—	Halbrundniet 3×10 DIN 660 ...	6	zu Bild Nr. 28
29	—	Anschlag □ 18×4; 20 lg.	2	zu Bild Nr. 27 und 28
—	—	Halbrundniet 4×10 DIN 660 ...	4	zu Bild Nr. 29
30	21 F 8401—23	Gelenkhälfte	6	
—	—	Halbrundniet 3×10 DIN 660 ...	24	zu Bild Nr. 30
31	—	Sechskantschraube M 8×18 DIN 931	8	
—	—	Sechskantmutter M 8 DIN 934 ..	8	zu Bild Nr. 31
32	21 D 8401 U 6	Gitter	1	
—	—	Sechskantschraube M 4×10 DIN 931	8	zu Bild Nr. 32
—	—	Sechskantmutter M 4 DIN 934 ..	8	zu Bild Nr. 32
33	21 F 8401—8	Winkel	3	
—	—	Halbrundniet 3×16 DIN 660 ...	6	zu Bild Nr. 33
34	—	Sechskantschraube M 5×15 DIN 931	3	
—	—	Sechskantmutter M 5 DIN 934 ..	3	zu Bild Nr. 34
35	21 D 8401 U 7	Gitterklappe (rechts) mit Bild Nr. 37, 38, 39	1	
36	—	Nietstift B h 9×52 HgN 15205 ...	3	

Tafel 14 Gruppe V: b) Abdeckung, obere

Bild-Nr.	Ersatzteil-Nr.	Benennung	Anzahl je Gruppe	Bemerkungen	Bild-Nr.	
37	21 F 8401—55	Gelenkbandhälfte	3		49	21
—	—	Halbrundniet 3×16 DIN 660 ...	12	zu Bild Nr. 37	50	
38	21 F 8401—57	Feder	2		51	21
—	—	Halbrundniet 3×16 DIN 660 ...	4	zu Bild Nr. 38	—	
39	21 F 8401—56	Schließhaken	1		—	
—	—	Halbrundniet 3×16 DIN 660 ...	2	zu Bild Nr. 39	52	21
40	21 E 8401 U 9	Verschluß	1		53	
—	—	Halbrundniet 3×10 DIN 660 ...	3	zu Bild Nr. 40	—	
41	21 D 8401 U 8	Gitterklappe (links) mit Bild Nr. 43, 44, 45	1		54	21
42	—	Nietstift B h 9×52 HgN 15205 ..	3		55	
43	21 F 8401—55	Gelenkbandhälfte	3		—	
—	—	Halbrundniet 3×16 DIN 660 ...	12	zu Bild Nr. 43	56	
44	21 F 8401—57	Feder	2		57	21
—	—	Halbrundniet 3×16 DIN 660 ...	4	zu Bild Nr. 44	58	21
45	21 F 8401—56	Schließhaken	1		59	
—	—	Halbrundniet 3×16 DIN 660 ...	2	zu Bild Nr. 45	60	21
46	21 E 8401 U 9	Verschluß	1			
—	—	Halbrundniet 3×10 DIN 660 ...	3	zu Bild Nr. 46		
47	21 D 8401 U 5	Gitter	1			
48	—	Sechskantschraube M 4×10 DIN 931	8			
—	—	Sechskantmutter M 4 DIN 934 ..	8	zu Bild Nr. 48		

Tafel 14 Gruppe V: b) Abdeckung, obere

gen	Bild-Nr.	Ersatzteil-Nr.	Benennung	Anzahl je Gruppe	Bemerkungen
	49	21 D 8401 U 3	Windschutz	1	
37	50	—	Halbrundniet 3×16 DIN 660 ...	14	
	51	21 D 8401 U 13	Rückblickspiegel, vollständig ..	1	
38	—	—	Sechskantschraube M 5×10 DIN 931	2	zu Bild Nr. 51
	—	—	Sechskantmutter M 5 DIN 934 ..	2	zu Bild Nr. 51
39	52	21 F 8401—7	Schiene	1	
	53	—	Halbrundscharbe M 5×15 DIN 86	7	
40	—	—	Sechskantmutter M 5 DIN 934 ..	7	zu Bild Nr. 53
	54	21 C 8301 U 3	Abdeckung	1	nur für Ausf. B
	55	—	Sechskantschraube M 6×15 DIN 933	2	
43	—	—	Sechskantmutter M 6 Kr 751 ...	2	zu Bild Nr. 55
	56	—	Senkschraube M 6×10 DIN 63 ..	6	
44	57	21 D 8401 U 12	Verschluß	1	zu Bild Nr. 54 oder 58
	58	21 C 8401 U 1	Abdeckung	1	nur für Ausf. A
45	59	—	Senkschraube M 6×10 DIN 63 ..	6	
	60	21 F 8401—9	Unterlage	2	
46					
48					

Tafel 15 Gruppe V: c) Verdeckplane und Vorhang



Bild-Nr.	F
61	21 I
62	21 I
—	—
63	21 I
—	—
64	21 I
65	21 I
66	—
—	—
67	21 I
—	—
68	21 I
—	—

Tafel 15 Gruppe V: c) Verdeckplane und Vorhang

Bild-Nr.	Ersatzteil-Nr.	Benennung	Anzahl je Gruppe	Bemerkungen
61	21 B 8306 U 9	Verdeckplane	1	
62	21 F 8306 U 1	Riemenöse	4	
—	—	Scheibe 6,4 DIN 125	4	zu Bild Nr. 62
—	—	Sechskantmutter M 6 Kr 751 ...	4	zu Bild Nr. 62
63	21 F 8306 U 2	Riemenöse	2	
—	—	Sechskantmutter M 6 Kr 751 ...	2	zu Bild Nr. 63
64	21 B 8306 U 5	Vorhang	1	
65	21 E 8306 U 3	Halteschiene	1	
66	—	Senkschraube M 6×25 DIN 87 ...	1	
—	—	Sechskantmutter M 6 Kr 751 ...	1	zu Bild Nr. 66
67	21 E 8306 U 4	Halteschiene	1	
—	—	Sechskantschraube M 6×30 DIN 933	2	zu Bild Nr. 67
—	—	Sechskantmutter M 6 Kr 751 ...	2	zu Bild Nr. 67
68	21 F 8306—1	Riemenkramme	8	
—	—	Halbrundniet 4×8 DIN 660	16	zu Bild Nr. 68

Tafel 16 Gruppe S: a) Fahrersitz

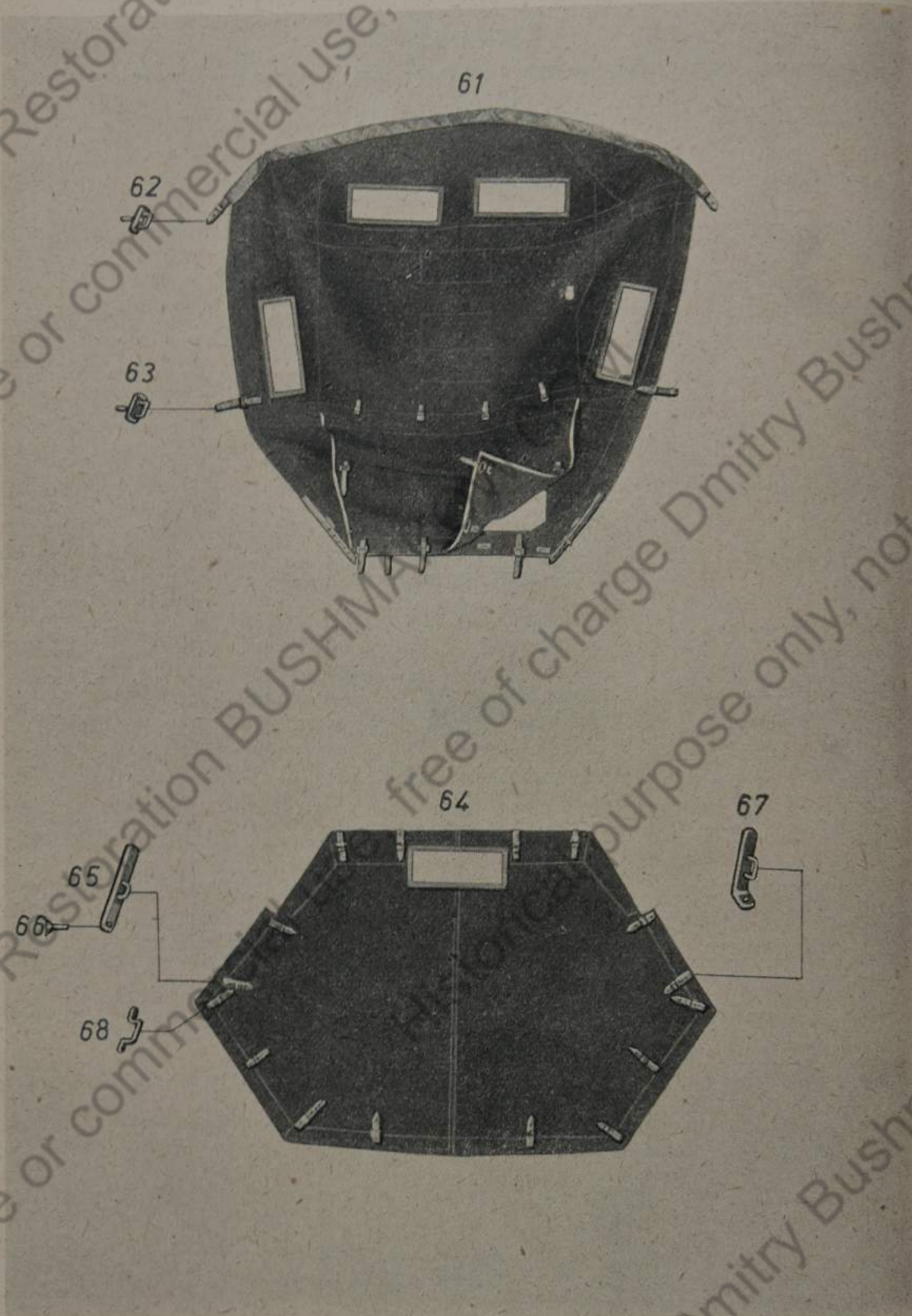

Bild-Nr.

- 1
- 2
- 3
-
- 4
- 5
- 6
- 7
- 8
- 9
- 10
- 11
- 12
- 13
- 14
-
-
-

Tafel 16 Gruppe S: a) Fahrersitz

Bild-Nr.	Ersatzteil-Nr.	Benennung	Anzahl je Gruppe	Bemerkungen
1	21 B 7628	Sitz	1	
2	21 C 8310 U 6	Sitzträger	1	
3	—	Sechskantschraube M 8×15 DIN 933	4	
—	—	Sicherungsblech (mit Lappen) 8,4 DIN 93	4	zu Bild Nr. 3
4	21 D 7628 U 1	Rückenlehne	1	
5	21 D 7628 U 2	Rückenpolster	1	
6	—	Schnallriemen G 16×150×2 HgN 15 307	5	oder 21 F 7628 U 7
7	21 D 7628 U 3	Sitzrahmen	1	
8	21 D 7628 U 4	Sitzpolster	1	
9	—	Schnallriemen G 16×150×2 HgN 15 307	6	oder 21 F 7628 U 7
10	21 E 7628 U 5	Verstellhebel	1	
11	21 F 7628—2	Buchse	1	
12	21 F 7628—1	Druckfeder	1	
13	21 F 7628 U 6	Verstellbolzen	1	
14	—	Rohr 13×3,5 DIN 2448; 14 lg. ..	1	
—	—	Scheibe 10 DIN 1440	1	
—	—	Kronenmutter M 10 Kr 753	1	zu Bild Nr. 13
—	—	Splint 2×18 DIN 94	1	

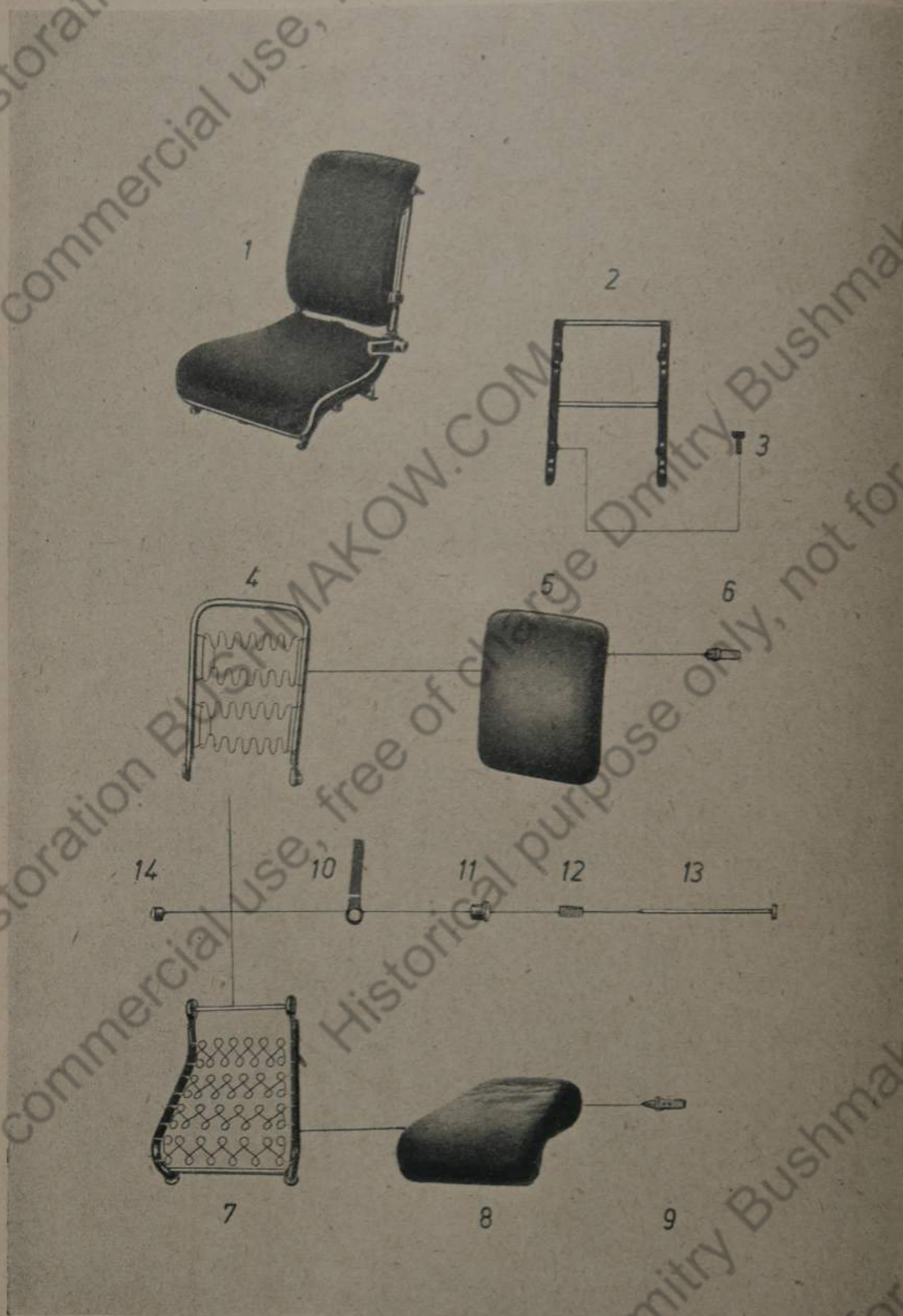
Tafel 17 Gruppe S: a) Funkersitz, vorderer



Bild-Nr.	
15	21
16	21
17	21
—	
18	21
19	21
20	

Tafel 17 Gruppe S: a) Funkersitz, vorderer

Bild-Nr.	Ersatzteil-Nr.	Benennung	Anzahl je Gruppe	Bemerkungen
15	21 B 8302	Funkersitz, vorderer (mit Bild Nr. 16 und 17)	1	
16	21 D 8302 U 5	Laufschiene	1	
17	21 D 8302 U 6	Laufschiene	1	
—	—	Senkschraube M 6×15 DIN 87 ..	4	zu Bild. Nr. 16 und 17
18	21 B 8302 U 1	Sitz	1	
19	21 C 8302 U 3	Rückenlehne	1	
20	—	Nietstift A 5 h 11×24 HgN 15205	2	

Tafel 18 Gruppe S: a) Funkersitz, hinterer, rechter

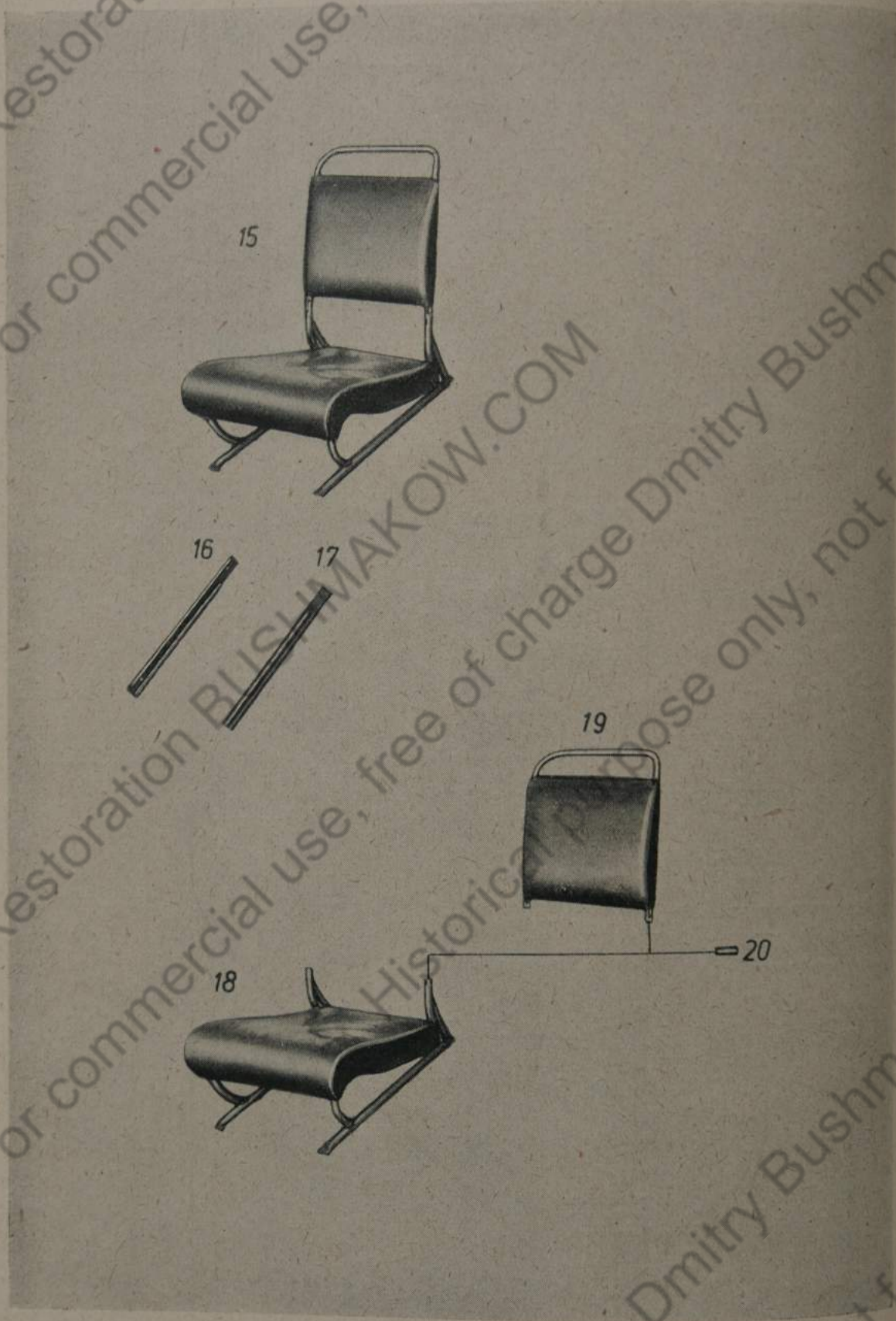

Bild-Nr.
21
22
23
24
25
—
26
27
28

Tafel 18 Gruppe S: a) Funkersitz, hinterer, rechter

Bild-Nr.	Ersatzteil-Nr.	Benennung	Anzahl je Gruppe	Bemerkungen
21	21 B 8303	Funkersitz, hinterer, rechter (mit Bild Nr. 22, 23, 24 u. 25)	1	
22	21 D 8303 U 3	Laufschiene	1	
23	—	Leiste aus Eschenholz*) 25×35×750	1	*) oder Eiche
24	21 D 8303 U 4	Laufschiene	1	
25	—	Leiste aus Eschenholz*) 25×35×750	1	*) oder Eiche
—	—	Senkschraube M 6×40 DIN 87 ..	6	zu Bild Nr. 22 und 24
26	21 B 8303 U 1	Sitz	1	
27	21 C 8304 U 3	Rückenlehne	1	
28	—	Nietstift A 5 h 11×24 HgN 15205	2	

Tafel 19 Gruppe S: a) Funkersitz, hinterer, linker

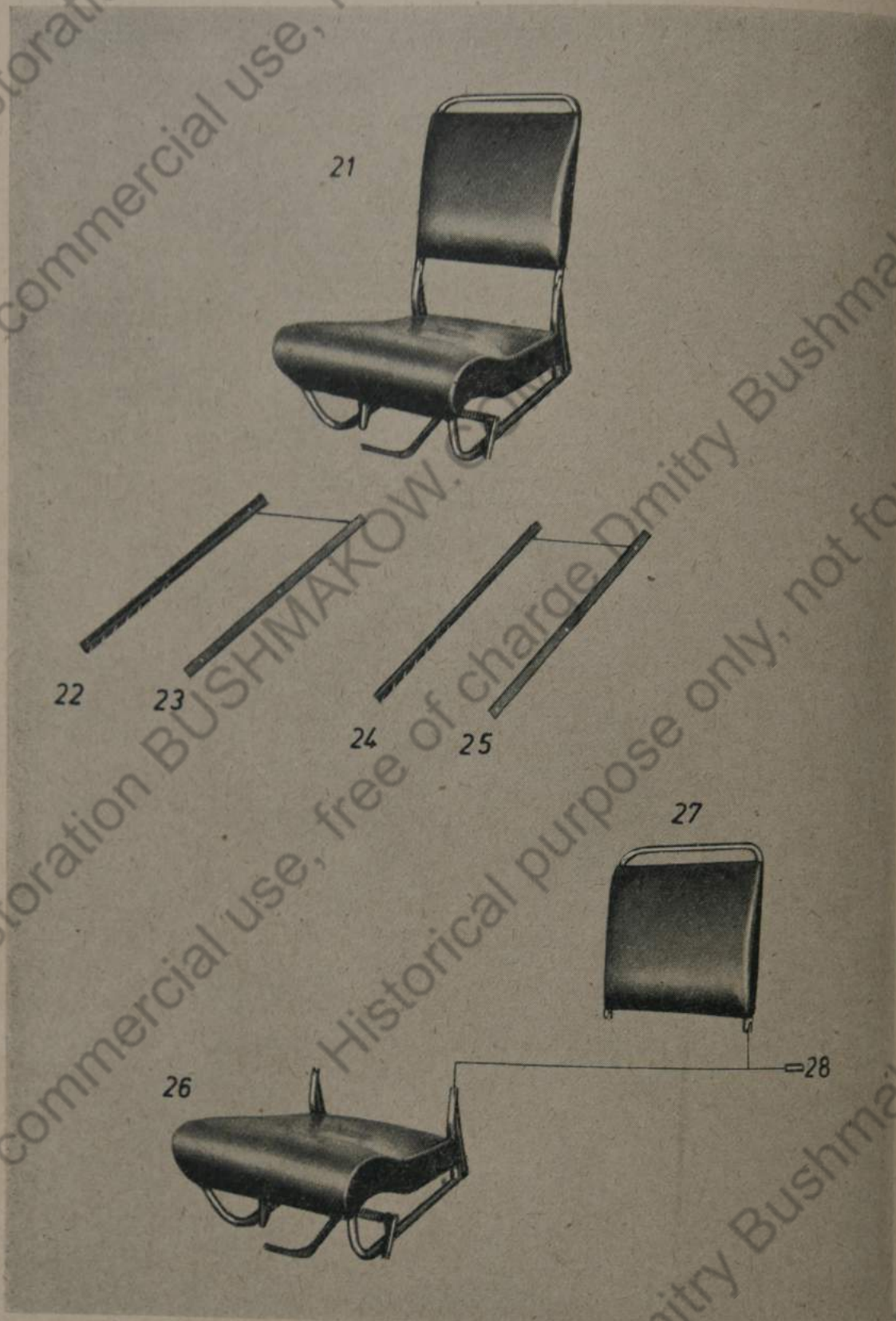

Bild-Nr.

29

30

31

32

33

34

35

36

Tafel 19 Gruppe S: a) Funkersitz, hinterer, linker

Bild-Nr.	Ersatzteil-Nr.	Benennung	Anzahl je Gruppe	Bemerkungen
29	21 B 8304	Funkersitz, hinterer, linker (mit Bild Nr. 30, 31, 32 und 33) ...	1	
30	21 D 8304 U 6	Laufschiene	1	
31	—	Leiste aus Eschenholz*) 25×35×750	1	*) oder Eiche
32	21 D 8304 U 5	Laufschiene	1	
33	—	Leiste aus Eschenholz*) 25×35×750	1	*) oder Eiche
34	21 B 8304 U 1	Sitz	1	
35	21 C 8304 U 3	Rückenlehne	1	
36	—	Nietstift A 5 h 11×24 HgN 15205	2	

Tafel 20 Gruppe S: b) Fußboden

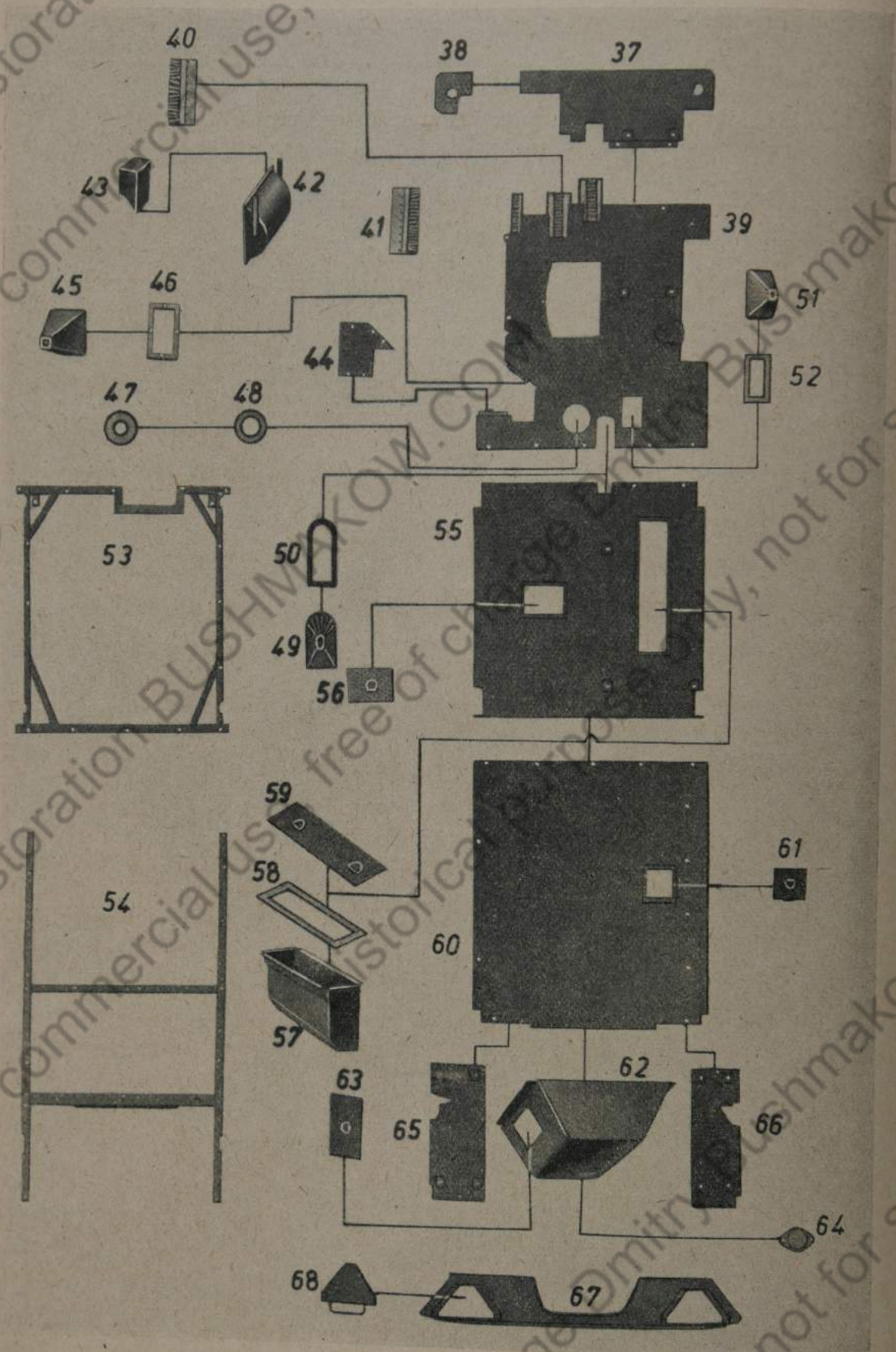

Bil
Nr
37
38
39
40
41
42
43
44
45
46
47
48
49
50

Tafel 20 Gruppe S: b) Fußboden

Bild-Nr.	Ersatzteil-Nr.	Benennung	Anzahl je Gruppe	Bemerkungen
37	21 D 8138 U 12	Flurplatte	1	
38	21 E 8138—30	Flurplatte	1	
39	21 B 8138 U 4	Flurplatte	1	
—	—	Senkschraube M 6×10 DIN 63 ..	18	zu Bild Nr. 39
40	21 E 8138—25	Bürste	5	
—	—	Halbrundniet 3×10 DIN 660 ...	10	zu Bild Nr. 40
41	21 E 8138—63	Bürste	1	
—	—	Halbrundschraube M 6×12 DIN 86	2	zu Bild Nr. 41
42	21 C 8138 U 5	Abdeckklappe	1	
—	—	Halbrundschraube M 6×12 DIN 86	6	zu Bild Nr. 42
43	21 D 8138—5	Fußstütze	1	
—	—	Halbrundschraube 6×25 DIN 96	2	zu Bild Nr. 43
44	21 D 8138 U 15	Flurplatte	1	
—	—	Senkschraube M 6×10 DIN 63 ..	4	zu Bild Nr. 44
45	21 C 8138—18	Ledermanschette	2	
46	21 E 8138 U 17	Rahmen	1	
—	—	Senkschraube M 6×10 DIN 63 ..	4	zu Bild Nr. 46
47	21 E 8138—82	Abdichtung	1	
48	21 E 8138—83	Haltering	1	
—	—	Senkschraube M 6×12 DIN 63 ..	4	zu Bild Nr. 48
49	21 C 8138—17	Ledermanschette	1	
50	21 D 8138 U 20	Rahmen	1	
—	—	Senkschraube M 6×15 DIN 63 ..	4	zu Bild Nr. 50

Tafel 20 Gruppe S: b) Fußboden

Bild-Nr.	Ersatzteil-Nr.	Benennung	Anzahl je Gruppe	Bemerkungen	Bild-Nr.	
51	21 E 8138—20	Ledermanschette	1		62	21
52	21 E 8138 U 23	Rahmen	1			
—	—	Senkschraube M 6×10 DIN 63 ..	4	zu Bild Nr. 52	—	
53	21 B 8138 U 7	Rahmen	1		63	21
—	—	Sechskantschraube M 6×15 DIN 933	4	zu Bild Nr. 53	64	21
—	—	Sechskantmutter M 6 Kr 751 ...	4		—	
54	21 B 8335 U 3	Rahmen	1			65
—	—	Senkschraube M 6×15 DIN 63 ..	2	zu Bild Nr. 54	—	
—	—	Sechskantschraube M 6×15 DIN 933	4		66	21
—	—	Sechskantmutter M 6 Kr 751 ...	6		—	
55	21 B 8138 U 1	Flurplatte (mit Bild Nr. 56)	1			67
56	21 D 8138 U 2	Deckel	1		68	21
—	21 E 8310 U 4	Heber	1	zu Bild Nr. 56	—	
—	—	Halbrundniet 4×13 DIN 660 ...	4		—	21
—	—	Senkschraube M 6×10 DIN 63 ..	11	zu Bild Nr. 55	—	
57	21 C 8138 U 11	Werkzeugkasten	1		—	
58	21 D 8138 U 18	Rahmen	1	zu Bild Nr. 58		
—	—	Senkschraube M 6×15 DIN 63 ..	10			
—	—	Sechskantmutter M 6 Kr 751 ...	10			
59	21 D 8138 U 14	Deckel, vollständig	1			
60	21 C 8335 U 5	Flurplatte	1	zu Bild Nr. 60		
—	—	Senkschraube M 6×10 DIN 63 ..	26			
61	21 D 8138 U 21	Deckel	1			

Tafel 20 Gruppe S: b) Fußboden

Bemerkungen	Bild-Nr.	Ersatzteil-Nr.	Benennung	Anzahl je Gruppe	Bemerkungen
	62	21 C 8335 U 4	Abdeckung	1	
Bild Nr. 52	—	—	Senkschraube M 6×10 DIN 63 ..	7	} zu Bild Nr. 62
	—	—	Halbrundschraube M 6×12 DIN 86	3	
	63	21 D 8235 U 7	Deckel	1	
Bild Nr. 53	64	21 E 8138 U 19	Kappe	1	
	—	—	Halbrundschraube M 6×12 DIN 86	2	zu Bild Nr. 64
	65	21 D-8335 U 2	Flurplatte	1	
Bild Nr. 54	—	—	Senkschraube M 6×10 DIN 63 ..	10	zu Bild Nr. 65
	66	21 D 8335 U 1	Flurplatte	1	
	—	—	Senkschraube M 6×10 DIN 63 ..	10	zu Bild Nr. 66
	67	21 C 8235 U 8	Verkleidung	1	
	68	21 D 8138 U 16	Schieber	2	
Bild Nr. 56	—	—	Halbrundniet 3×6 DIN 660	8	zu Bild Nr. 68
Bild Nr. 55	—	21 F 8124—9	Sicherungsblech	3	} zu Bild Nr. 67
	—	—	Sechskantschraube M 6×10 DIN 933	8	
	—	—	Sicherungsblech mit Lappen 6,4 DIN 93	2	
Bild Nr. 58					
Bild Nr. 60					

Tafel 21 Gruppe H: a) Halter



Bild-Nr.	
1	2
2	2
—	—
—	—
3	2
—	—
4	2
—	—
5	2
—	—
6	2
—	—
7	2
—	—

Tafel 21 Gruppe H: a) Halter

Bild-Nr.	Ersatzteil-Nr.	Benennung	Anzahl je Gruppe	Bemerkungen
1	21 C 7601	Halter für Verbandskasten	1	oder Bild Nr. 2
2	21 B 8171	Halter für Verbandskasten	1	
—	—	Senkschraube M 6×12 DIN 63 . .	4	zu Bild Nr. 1
—	—	Sechskantschraube M 8×12 DIN 933	4	zu Bild Nr. 2
—	—	Sicherungsblech mit Lappen 8,4 DIN 93	4	zu Bild Nr. 2
3	21 D 7602	Halter für Feldflasche	4	
—	—	Senkschraube M 6×8 DIN 63 . .	8	zu Bild Nr. 3
4	21 D 7603	Halter für Kochgeschirr	4	
—	—	Sechskantschraube M 6×12 DIN 933	4	zu Bild Nr. 4
—	—	Sicherungsblech mit Nase 6,4 DIN 432	4	zu Bild Nr. 4
5	21 C 7604	Halter für Gasmaske	4	
—	—	Sicherungsblech M 6×12 DIN 933	8	zu Bild Nr. 5
—	—	Sicherungsblech mit Lappen 6,4 DIN 93	8	zu Bild Nr. 5
6	21 C 8403—1	Gepäckhalter	1	
—	—	Sechskantschraube M 8×12 DIN 933	2	zu Bild Nr. 6
—	—	Sicherungsblech mit Lappen 8,4 DIN 93	2	zu Bild Nr. 6
7	21 C 7609	Halter für Leuchtpistole	1	
—	—	Senkschraube M 6×12 DIN 63 . .	2	zu Bild Nr. 7

Tafel 21 Gruppe H: a) Halter

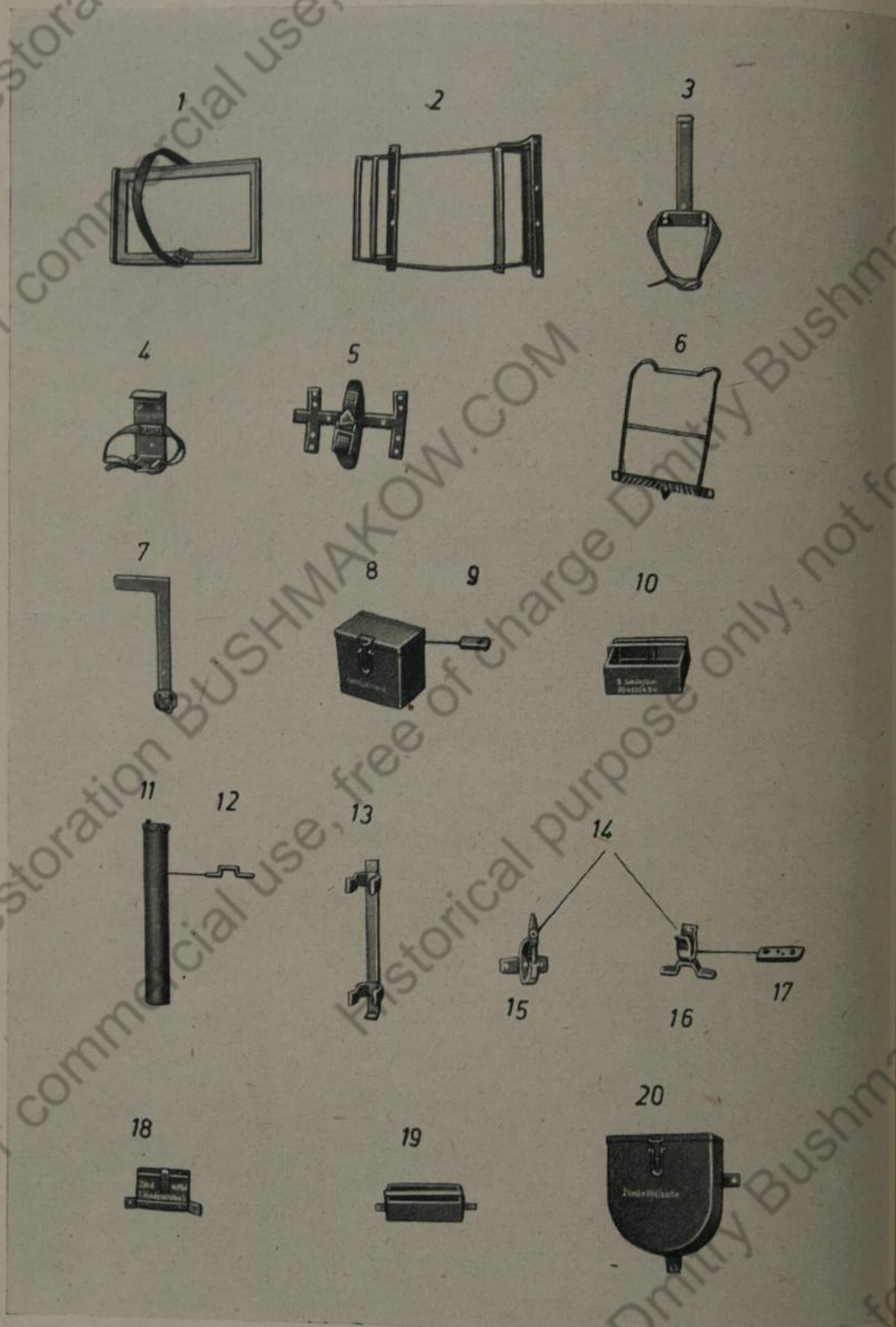
Bild-Nr.	Ersatzteil-Nr.	Benennung	Anzahl je Gruppe	Bemerkungen	Bild-Nr.	F
8	21 D 7613	Behälter für Leuchtmunition ..	1		—	
9	21 F 8136—1	Halter	4		17	21
—	—	Sechskantschraube M 6×12 DIN 933	4	zu Bild Nr. 9	—	
—	—	Sicherungsblech mit Lappen 6,4 DIN 93	4	zu Bild Nr. 9	18	21
10	21 D 7611	Halter für Schutzglas 70×150×54	1	oder Bild Nr. 19	—	
—	—	Sechskantschraube M 8×12 DIN 933	2	zu Bild Nr. 11	—	
—	—	Sicherungsblech mit Nase 8,4 DIN 432	2	zu Bild Nr. 11	19	21
11	21 C 7617	Behälter für Atemschlauch	1		—	
12	21 F 8912—17	Schelle	2	oder Bild Nr. 13	—	
—	—	Sechskantschraube M 6×8 DIN 933	4	zu Bild Nr. 12	20	21
—	—	Sicherungsblech mit Lappen 6,4 DIN 93	4	zu Bild Nr. 12	—	
13	21 D 8140	Halter zum Behälter für Atem- schlauch	1		—	
—	—	Senkschraube M 6×8 DIN 87 ..	2	zu Bild Nr. 13	—	
14	21 D 7629	Halter für M. P. (liegend)	2		—	
15	21 D 7629 U 2	Halter	2		—	
16	21 E 7629 U 1	Lager	2		—	
—	—	Sechskantschraube M 8×12 DIN 933	8	zu Bild Nr. 14	—	

Tafel 21 Gruppe H: a) Halter

Bemerkungen	Bild-Nr.	Ersatzteil-Nr.	Benennung	Anzahl je Gruppe	Bemerkungen
	—	—	Sicherungsblech mit Lappen 8,4 DIN 93	8	zu Bild Nr. 14
Bild Nr. 9	17	21 E 8402—4	Schiene	1	
	—	—	Halbrundniet 4×8 DIN 660	2	zu Bild Nr. 17
Bild Nr. 9	18	21 D 8142	Zündmittelkasten (Handgranaten)	1	
er Bild Nr. 19	—	—	Sechskantschraube M 8×12 DIN 933	2	zu Bild Nr. 18
Bild Nr. 11	—	—	Sicherungsblech mit Lappen 8,4 DIN 93	2	zu Bild Nr. 18
Bild Nr. 11	19	21 D 8143	Halter für 1 Schutzglas 70×150×54	1	oder Bild Nr. 10
er Bild Nr. 13	—	—	Sechskantschraube M 8×12 DIN 933	2	zu Bild Nr. 19
Bild Nr. 12	—	—	Sicherungsblech mit Lappen 8,4 DIN 93	2	zu Bild Nr. 19
Bild Nr. 12	20	21 C 8145	Behälter für Zündmitteltasche	1	
	—	—	Sechskantschraube M 8×12 DIN 933	3	zu Bild Nr. 20
Bild Nr. 13	—	—	Sicherungsblech mit Lappen 8,4 DIN 93	3	zu Bild Nr. 20
Bild Nr. 14					

Tafel 22 Gruppe H: a) Halter



Bild-Nr.	
21	2
22	2
23	2
—	—
24	2
—	—
25	2
—	—
26	2
—	—
27	2
28	2
—	—
29	2
30	2
31	2
32	2
33	2
34	2
35	2
36	2
37	2
38	2
39	2
40	2
41	2

Tafel 22 Gruppe H: a) Halter

Bild-Nr.	Ersatzteil-Nr.	Benennung	Anzahl je Gruppe	Bemerkungen
21	21 D 8144	Halter für Drahtschere	1	
22	21 D 8144 U 3	Halter	1	
23	21 D 8144 U 4	Lager	1	
—	—	Sechskantschraube M 8×12 DIN 933	4	} zu Bild Nr. 21
—	—	Sicherungsblech mit Lappen 8,4 DIN 93	2	
—	—	Sicherungsblech mit Nase 8,4 DIN 432	2	
24	21 D 8236	Halter für Bleisammler 12×75 DIN 72311 mit Trittbrett	1	
—	—	Senkschraube M 6×12 DIN 63 ..	4	zu Bild Nr. 24
25	21 D 8146	Halter für Bleisammler 12×75 DIN 72311	1	
—	—	Senkschraube M 6×12 DIN 63 ..	4	zu Bild Nr. 25
26	21 D 8148	Halter für Tarnscheinwerfer ..	1	
—	—	Sechskantmutter M 6 Kr 751 ...	2	zu Bild Nr. 26
—	—	Sicherungsblech mit Lappen 6,4 DIN 93	2	zu Bild Nr. 26
27	21 D 8149	Halter für Handschmierkanne ..	1	
28	21 E 8403 U 7	Konsol	1	
—	—	Halbrundniet 3×8 DIN 660	2	zu Bild Nr. 27
—	—	Sechskantschraube M 6×18 S Kr 551	2	} zu Bild Nr. 28
—	—	Kronenmutter M 6 Kr 753	2	
—	—	Splint 1,5×15 DIN 94	2	

Tafel 22 Gruppe H: a) Halter

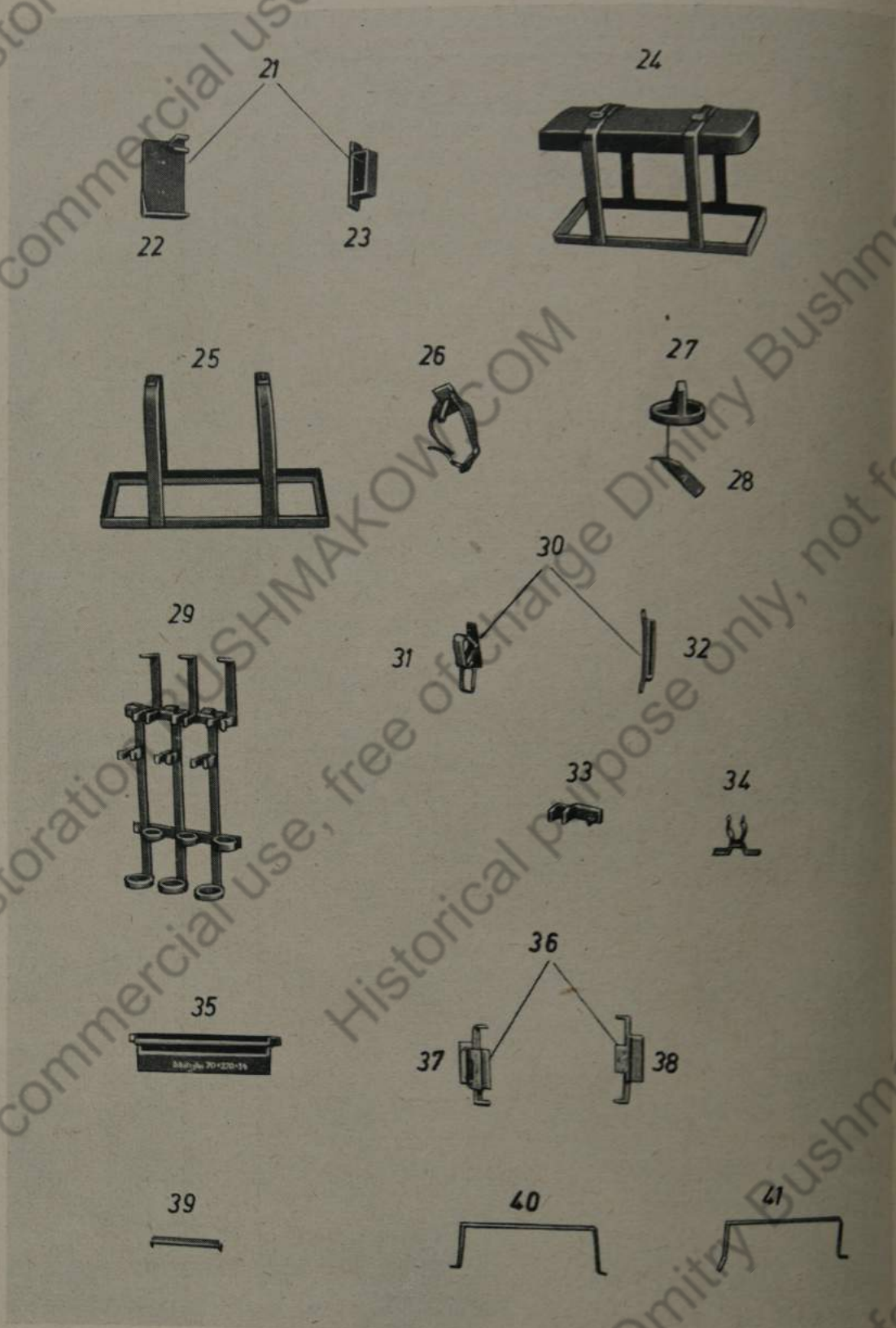
Bild-Nr.	Ersatzteil-Nr.	Benennung	Anzahl je Gruppe	Bemerkungen	Bild-Nr.	F
29	21 D 8147	Halter für 6 Handgranaten	1			
—	—	Sechskantschraube M 8×15 DIN 933	4	zu Bild Nr. 29	36	21
—	—	Sicherungsblech mit Lappen 8,4 DIN 93	4	zu Bild Nr. 29	37	21
30	21 C 8141	Halter für Beil	1		38	21
31	21 E 8141 U 1	Verschlußlager	1		—	
32	21 E 8141 U 2	Lager	1		—	
—	—	Sechskantschraube M 8×12 DIN 933	4	zu Bild Nr. 30	39	21
—	—	Sicherungsblech mit Lappen 8,4 DIN 93	4	zu Bild Nr. 30	—	
33	21 E 8174	Halter für Handlampe	1	oder Bild Nr. 34	—	
—	—	Sechskantschraube M 6×12 DIN 933	2	zu Bild Nr. 33	40	21
—	—	Sicherungsblech mit Lappen 6,4 DIN 93	2	zu Bild Nr. 33	—	
34	21 E 8923	Halter für Handlampe	1		41	21
—	—	Sechskantschraube 6×12 DIN 933	2	zu Bild Nr. 34	—	
—	—	Sicherungsblech mit Lappen 6,4 DIN 93	2	zu Bild Nr. 34	—	
35	21 D 8176	Halter für 1 Schutzglas 70×270×54	1		—	
—	—	Sechskantschraube M 8×12 DIN 933	2	} zu Bild Nr. 35	—	
—	—	Sicherungsblech mit Lappen 8,3 DIN 93	2		—	
—	—	Halbrundniet 4×10 DIN 660 ...	2		—	

Tafel 22 Gruppe H: a) Halter

Bild-Nr.	Ersatzteil-Nr.	Benennung	Anzahl je Gruppe	Bemerkungen
36	21 C 8177	Halter für Schutzfenster	1	
37	21 E 8177 U 1	Halter	1	
38	21 E 8177 U 2	Lager	1	
—	—	Sechskantschraube M 8×15 DIN 933	4	zu Bild Nr. 36
—	—	Sicherungsblech mit Lappen 8,4 DIN 93	4	zu Bild Nr. 36
39	21 E 8402—2	Halter für M.-P.-Magazintasche	2	
—	—	Sechskantschraube M 6×12 DIN 933	2	zu Bild Nr. 39
—	—	Sicherungsblech mit Lappen 6,4 DIN 93	2	zu Bild Nr. 39
40	21 D 8402—1	Bügel für M.-P.-Magazintasche	1	
—	—	Sechskantmutter M 6 Kr 751 ...	2	zu Bild Nr. 40
—	—	Sicherungsblech mit Lappen 6,4 DIN 93	2	zu Bild Nr. 40
41	21 D 8309—1	Bügel für M.-P.-Magazintasche	1	
—	—	Sechskantschraube M 6×15 S Kr 551	4	} zu Bild Nr. 39 und 41
—	—	Kronenmutter M 6 Kr 753	4	
—	—	Splint 1,5×15 DIN 94	4	

Tafel 23 Gruppe H: a) Halter



Bild-Nr.
42
43
44
45
46
47
48
49
50
51
52
53
54
55
56
57
58
59
60
60a
60b
60c
60d
60e

Tafel 23 Gruppe H: a) Halter

Bild-Nr.	Ersatzteil-Nr.	Benennung	Anzahl je Gruppe	Bemerkungen
42	21 C 8403 U 1	Fußraste (auf Schwingenkasten rechts)	1	
—	—	Sechskantschraube M 10×20 DIN 933	4	zu Bild Nr. 42
—	—	Sicherungsblech mit Lappen 10,5 DIN 93	4	zu Bild Nr. 42
43	21 D 8309 U 3	Fußraste (auf Fußboden)	1	
—	—	Sechskantschraube M 8×15 DIN 933	4	zu Bild Nr. 43
—	—	Sicherungsblech mit Lappen 8,4 DIN 93	4	zu Bild Nr. 43
44	21 E 8402—9	Halter für Brotbeutel	1	
—	—	Sechskantschraube M 6×12 DIN 933	2	zu Bild Nr. 44
—	—	Sicherungsblech mit Lappen 6,4 DIN 94	2	zu Bild Nr. 44
45	21 D 8402 U 6	Halter für Ölbehälter	1	
—	—	Sechskantschraube M 8×25 S Kr 551	1	zu Bild Nr. 45
—	—	Kronenmutter M 8 DIN 935	1	
—	—	Splint 2×18 DIN 94	1	
—	—	Sechskantschraube M 8×18 DIN 93	2	
—	—	Sicherungsblech mit Lappen 8,4 DIN 93	2	
46	21 D 8402 U 5	Halter für Ölpumpe	1	
—	—	Sechskantschraube M 10×20 DIN 933	2	zu Bild Nr. 46
—	—	Sicherungsblech mit Lappen 10,5 DIN 93	2	zu Bild Nr. 46
—	—	Sechskantschraube M 6×20 S Kr 551	3	zu Bild Nr. 46, nur für Ausf. B
—	—	Kronenmutter M 6 Kr 753	3	
—	—	Splint 1,5×15 DIN 94	3	

Tafel 23 Gruppe H: a) Halter

Bild-Nr.	Ersatzteil-Nr.	Benennung	Anzahl je Gruppe	Bemerkungen	Bild-Nr.	Ers
—	—	Sechskantschraube M 8×12 DIN 933	3	zu Bild Nr. 46, nur für Ausf. A	58	21 E 8
—	—	Sicherungsblech mit Lappen 8,4 DIN 93	3			
47	21 D 8402 U 4	Halter für Abblendschalter	1	nur für Ausf. A	—	—
—	—	Sechskantschraube M 10×20 DIN 933	2	zu Bild Nr. 47	59	21 E 8
—	—	Sicherungsblech mit Lappen 10,5 DIN 93	2			
—	—	Halbrundschrabe M 5×10 DIN 86	2			
48	21 B 8234 U 1	Werkzeugkasten (rechts)	1	nur für Ausf. B	—	21 F 8
49	21 C 8234 U 6	Führung	1	—	—	21 F 8
—	—	Sechskantschraube M 8×12 DIN 933	4	zu Bild Nr. 49	—	—
—	—	Sicherungsblech mit Lappen 8,4 DIN 93	4	zu Bild Nr. 49	—	—
50	21 B 8234 U 4	Werkzeugkasten (links)	1	nur für Ausf. B	60	21 F 8
51	21 C 8234 U 7	Führung	1	—	—	—
—	—	Sechskantschraube M 8×12 DIN 933	4	zu Bild Nr. 51	—	—
—	—	Sicherungsblech mit Lappen 8,4 DIN 93	4	zu Bild Nr. 51	—	—
52	21 E 8403—2	Halter für Fahnen	1	—	—	—
—	—	Senkschraube M 6×12 DIN 63 ..	2	zu Bild Nr. 52	—	—
53	21 E 8403—3	Halter für Fahnen	1	—	—	—
—	—	Senkschraube M 6×12 DIN 63 ..	2	zu Bild Nr. 53	—	—
54	21 B 8309 U 1	Werkzeugtasche	1	—	—	—
55	21 E 8309—4	Regenrinne	1	—	60a	21 C 8
56	21 E 8309—3	Platte für Firmenschild	1	—	60b	21 E 8
—	21 E 8309—2	Firmenschild	1	—	60c	—
—	—	Senkschraube M 3×10 DIN 87 ..	2	zu Bild Nr. 56	—	—
—	—	Senkschraube M 3×6 DIN 87 ...	2			
57	21 B 8309 U 1	Halter für Schaltbrett	1	nur für Ausf. A	60d	21 E
—	—	Sechskantschraube M 10×22 S Kr 551	2	zu Bild Nr. 57	60e	—
—	—	Kronenmutter M 10 DIN 935 ...	2	zu Bild Nr. 57	—	—
—	—	Splint 2×22 DIN 94	2	zu Bild Nr. 57	—	—

Tafel 23 Gruppe H: a) Halter

Bemerkungen	Bild-Nr.	Ersatzteil-Nr.	Benennung	Anzahl je Gruppe	Bemerkungen
	58	21 E 8309 U 6	Haltebügel	1	nur für Ausf. A
u Bild Nr. 46, nur für Ausf. A	—	—	Sechskantschraube M 10×22 S Kr 551	2	} zu Bild Nr. 58
ur für Ausf. A	—	—	Kronenmutter M 10 DIN 935 ...	2	
	—	—	Splint 2×22 DIN 94	2	
	59	21 E 8309 U 5	Halter für Schaltbrett	1	nur für Ausf. A
u Bild Nr. 47	—	—	Sechskantschraube M 6×15 S Kr 551	2	} zu Bild Nr. 59
	—	—	Kronenmutter M 6 Kr 753	2	
	—	—	Splint 1,5×15 DIN 94	2	
ur für Ausf. B	—	21 F 8309—5	Schwingmetall	4	} zur Befestigung des Schalt- brettes an Bild Nr. 57 und 59
	—	21 F 8309—6	Bundmutter	4	
u Bild Nr. 49	—	—	Scheibe 10,5 DIN 125	4	
	—	—	Kronenmutter M 6 Kr 753	4	
u Bild Nr. 49	—	—	Splint 1,5×15 DIN 94	4	
ur für Ausf. B	60	21 F 8234—7	Zwischenlage	1	} zur Befestigung des Schalt- brettes bei Ausf. B
	—	—	Sechskantschraube M 10×28 S Kr 551	1	
u Bild Nr. 51	—	—	Kronenmutter M 10 DIN 935 ...	1	
u Bild Nr. 51	—	—	Splint 2×22 DIN 94	1	
	—	—	Sechskantschraube M 6×15 S Kr 551	2	
u Bild Nr. 52	—	—	Kronenmutter M 6 Kr 753	2	
	—	—	Splint 1,5×15 DIN 94	2	
u Bild Nr. 53	—	—	Scheibe 6,4 Kr 961	2	
	60a	21 C 8136 U 8	Halter für 2 Ölfaschen	1	} nur für Ausf. B
	60b	21 E 8137 U 15	Winkel für Schaltbrett	1	
	60c	—	Sechskantschraube M 10×12 DIN 933	2	
u Bild Nr. 56	—	—	Sicherungsblech mit Nase 10,5 DIN 93	2	zu Bild Nr. 60c
ur für Ausf. A	60d	21 E 8137 U 14	Winkel für Schaltbrett	1	nur für Ausf. B
u Bild Nr. 57	60e	—	Sechskantschraube M 10×12 DIN 933	2	} zu Bild Nr. 60 e
u Bild Nr. 57 u Bild Nr. 57	—	—	Sicherungsblech mit Nase 10,5 DIN 93	2	

Tafel 24 Gruppe H: b) Beschlagteile, innen, links



Bild-Nr.	Er
61	21 D
62	21 F
—	21 F
—	—
—	—
—	—
63	21 E
—	—
—	—
—	—
64	21 D
—	—
—	—
—	—
65	—
—	—
66	21 D
67	21 F
—	—
—	—

Tafel 24 Gruppe H: b) Beschlagteile, innen, links

Bild-Nr.	Ersatzteil-Nr.	Benennung	Anzahl je Gruppe	Bemerkungen
61	21 D 8432 U 1	Verbindungsschiene	1	nur für Ausf. B
62	21 F 8402—5	Sicherungsschiene	1	} zu Bild Nr. 62
—	21 F 8402—8	Senkschraube	1	
—	—	Kronenmutter M 6 Kr 753	2	
—	—	Splint 1,5×15 DIN 94	2	
—	—	Sechskantschraube M 6×20 S Kr 551	1	
63	21 E 8432—1	Sicherungsschiene	1	} zu Bild Nr. 63
—	—	Sechskantschraube M 6×20 S Kr 551	1	
—	—	Kronenmutter M 6 Kr 753	1	
—	—	Splint 1,5×15 DIN 94	1	
64	21 D 8402 U 7	Platte	1	} zu Bild Nr. 64
—	—	Sechskantschraube M 6×20 S Kr 551	2	
—	—	Kronenmutter M 6 Kr 753	2	
—	—	Splint 1,5×15 DIN 94	2	
—	—	Schweißteil □ 20×6 DIN 1017; 80 lg.	1	
65	—	Sechskantschraube M 6×12 DIN 933	2	} zu Bild Nr. 65
—	—	Sicherungsblech mit Lappen 6,4 DIN 93	2	
66	21 D 8402 U 8	Verbindungsschiene	1	nur für Ausf. A
67	21 F 8402—6	Sicherungsschiene	1	} zu Bild Nr. 67
—	—	Sechskantschraube M 6×20 S Kr 551	1	
—	—	Kronenmutter M 6 Kr 753	1	

Tafel 24 Gruppe H: b) Beschlagteile, innen, links

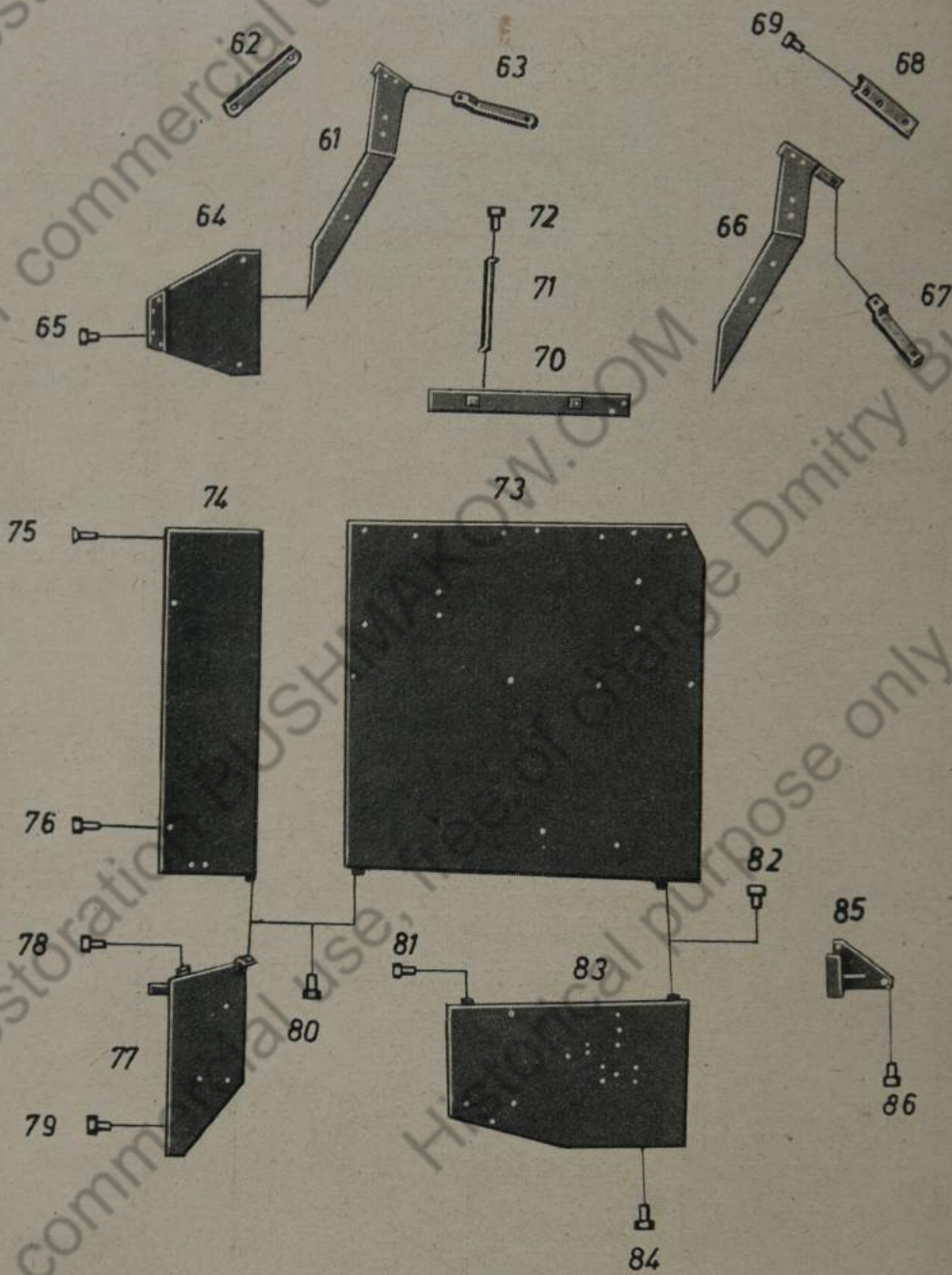
Bild-Nr.	Ersatzteil-Nr.	Benennung	Anzahl je Gruppe	Bemerkungen	Bild-Nr.
—	—	Splint 1,5×15 DIN 94	1	zu Bild Nr. 67	77
68	21 E 8402 U 12	Winkel	1	nur für Ausf. A	78
69	—	Sechskantschraube M 8×12 DIN 933	1		—
—	—	Sicherungsblech mit Lappen 8,4 DIN 93	1	zu Bild Nr. 69	—
70	21 E 8402 U 10	Schiene	1		79
71	21 E 8402—3	Halter für Brotbeutel	1		—
72	—	Sechskantschraube M 6×8 DIN 933	1		80
—	—	Sicherungsblech mit Lappen 6,4 DIN 93	1	zu Bild Nr. 72	—
73	21 C 8402 U 1	Futterblech	1		—
—	21 E 8402 U 11	Stütze	1		81
—	—	Sechskantschraube M 6×12 DIN 933	2	zu Bild Nr. 73	82
—	—	Sicherungsblech mit Lappen 6,4 DIN 93	2		
74	21 D 8402 U 2	Futterblech	1		—
75	—	Senkschraube M 10×40 DIN 63 .	2		83
—	—	Kronenmutter M 10 Kr 754	2		84
—	—	Splint 2×22 DIN 94	2	zu Bild Nr. 75	85
—	—	Rohr 16×2 DIN 2448; 12 lg. ...	2		
76	—	Sechskantschraube M 8×10 DIN 933	1		
—	—	Sicherungsblech mit Nase 8,4 DIN 432	1	zu Bild Nr. 76	—

Tafel 24 Gruppe H: b) Beschlagteile, innen, links

Bild-Nr.	Ersatzteil-Nr.	Benennung	Anzahl je Gruppe	Bemerkungen
77	21 D 8402 U 3	Futterblech	1	
78	—	Sechskantschraube M 10×30 S Kr 551	1	
—	—	Kronenmutter M 10 DIN 935 ...	1	zu Bild Nr. 78
—	—	Splint 2×22 DIN 94	1	zu Bild Nr. 78
79	—	Sechskantschraube M 8×12 DIN 933	2	
—	—	Sicherungsblech mit Nase 8,4 DIN 432	2	zu Bild Nr. 79
80	—	Sechskantschraube M 10×35 S Kr 551	1	
—	—	Kronenmutter M 10 DIN 935 ...	2	zu Bild Nr. 80 und 81
—	—	Splint 2×22 DIN 94	2	zu Bild Nr. 80 und 81
81	—	Sechskantschraube M 10×30 S Kr 551	1	
82	—	Sechskantschraube M 10×30 S Kr 551	1	
—	—	Kronenmutter M 10 Kr 754	1	zu Bild Nr. 82
—	—	Splint 2×22 DIN 94	1	zu Bild Nr. 82
83	024 b C 13929	Halter für Umformer und Ar- maturen	1	
84	—	Senkschraube M 6×12 DIN 63 ..	1	
85	21 D 8402 U 9	Auftritt	1	
86	—	Sechskantschraube M 10×30 S Kr 551	2	
—	—	Kronenmutter M 10 DIN 935 ...	2	zu Bild Nr. 86
—	—	Splint 2×22 DIN 94	2	zu Bild Nr. 86

Tafel 25 Gruppe H: c) Beschlagteile, innen, rechts



Bild-Nr.
87
88
—
89
90
—
91
92
93
—
94
—
95
—
96
—
97
98
—
99
—
100
101
—
102
—
103
104
105
—
—

Tafel 25 Gruppe H: c) Beschlagteile, innen, rechts

Bild-Nr.	Ersatzteil-Nr.	Benennung	Anzahl je Gruppe	Bemerkungen
87	21 D 8403 U 5	Futterblech	1	
88	—	Sechskantschraube M 8×12 DIN 933	2	
—	—	Sicherungsblech mit Nase 8,4 DIN 432	2	zu Bild Nr. 88
89	21 D 8403 U 6	Winkelschiene	1	
90	—	Sechskantschraube M 8×20 DIN 933	3	
—	—	Sicherungsblech mit Nase 8,4 DIN 432	3	zu Bild Nr. 90
—	21 F 8118—128	Unterlage	3	zu Bild Nr. 90
91	21 E 8403—5	Winkel	1	
92	21 E 8403—4	Halter für Brotbeutel	1	
93	—	Sechskantschraube M 6×8 DIN 933	1	
—	—	Sicherungsblech mit Lappen 6,4 DIN 93	1	zu Bild Nr. 93
94	21 D 8403 U 2	Schiene	1	
—	21 F 8403—7	Schweißteil	1	zu Bild Nr. 94
—	—	Schweißteil □ 30×10 DIN 1017; 30 lg.	1	zu Bild Nr. 94
95	—	Sechskantschraube M 8×12 DIN 933	1	
—	—	Sicherungsblech mit Lappen 8,4 DIN 93	1	zu Bild Nr. 95
96	—	Sechskantschraube M 8×12 DIN 933	1	
—	—	Sicherungsblech mit Nase 8,4 DIN 432	1	zu Bild Nr. 96
97	21 C 8403 U 3	Futterblech	1	
98	—	Sechskantschraube M 10×30 S Kr 551	1	zu Bild Nr. 98
—	—	Kronenmutter M 10 DIN 935 ...	1	zu Bild Nr. 98
—	—	Splint 2×22 DIN 94	1	
99	—	Sechskantschraube M 10×30 S Kr 551	1	zu Bild Nr. 99
—	—	Kronenmutter M 10 Kr 754 ...	1	zu Bild Nr. 99
—	—	Splint 2×22 DIN 94	1	
100	21 D 8403 U 4	Futterblech	1	
101	—	Sechskantschraube M 10×30 S Kr 551	1	zu Bild Nr. 101
—	—	Kronenmutter M 10 DIN 935 ...	1	zu Bild Nr. 101
—	—	Splint 2×22 DIN 94	1	
102	—	Sechskantschraube M 8×12 DIN 933	2	
—	—	Sicherungsblech mit Nase 8,4 DIN 432	2	zu Bild Nr. 102
103	024 b D 13928	Halter für Umformer	1	
104	21 D 8402 U 9	Auftritt	1	
105	—	Sechskantschraube M 10×30 S Kr 551	2	zu Bild Nr. 105
—	—	Kronenmutter M 10 DIN 935 ...	2	zu Bild Nr. 105
—	—	Splint 2×22 DIN 94	2	

Tafel 26 Gruppe E: a) Elektrische Ausrüstung

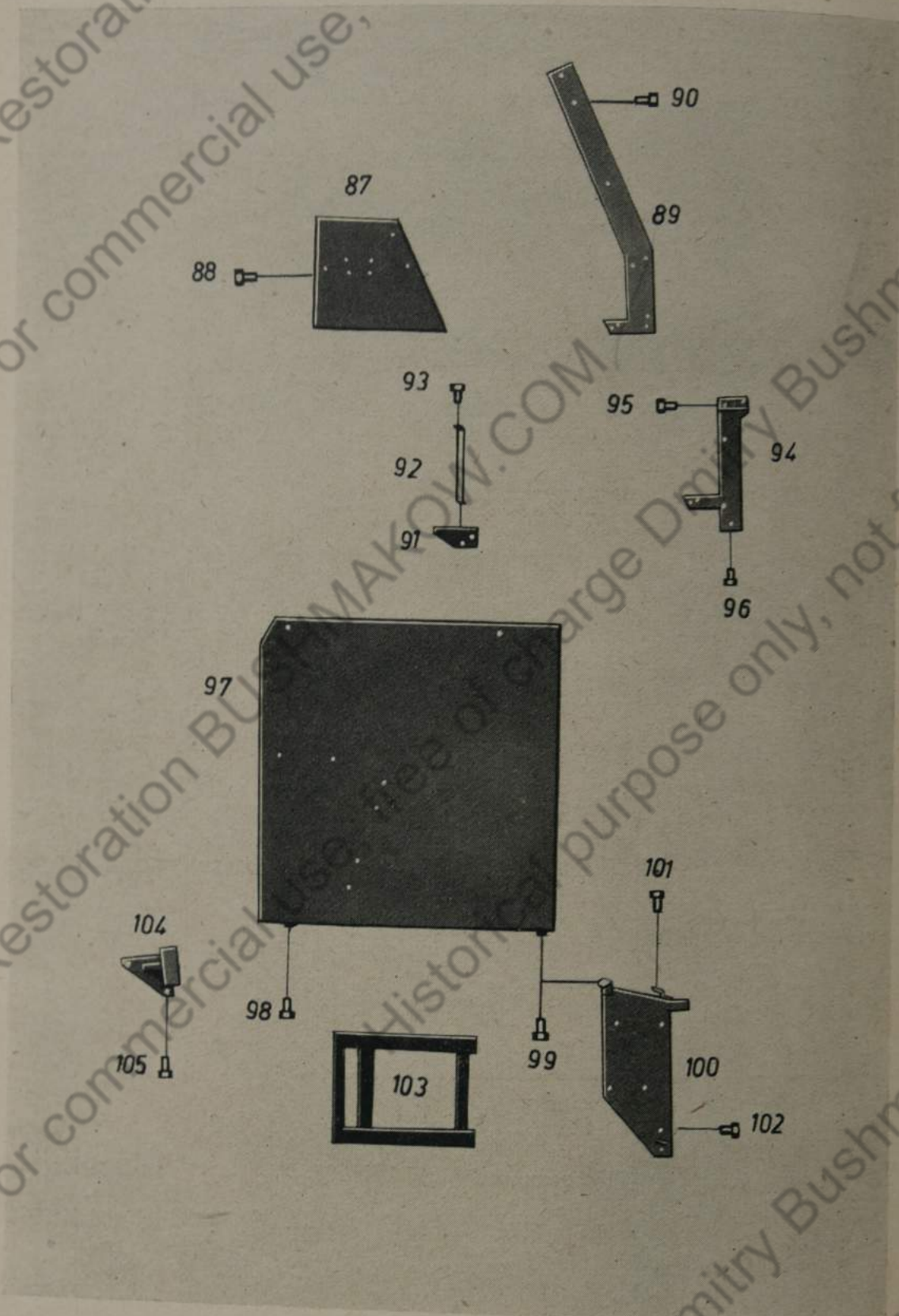

Bild-Nr.	
1	2
2	2
—	—
—	—
3	2
4	2
—	—
5	2
6	2
7	2
8	2
9	2
10	2
11	2
12	2
13	2
14	2
15	2
16	2
17	2
18	2
19	2
20	2
21	2

Tafel 26 Gruppe E: a) Elektrische Ausrüstung

Bild-Nr.	Ersatzteil-Nr.	Benennung	Anzahl je Gruppe	Bemerkungen
1	21 E 8125 U 3	Sammlerleitung	1	
2	21 E 8125 U 4	Masseleitung	1	
—	—	Sechskantschraube M 10×20 DIN 933	1	zu Bild Nr. 2
—	—	Sicherungsblech (mit Lappen) 10,5 DIN 93	1	zu Bild Nr. 2
3	21 F 8125 U 9	Anschlußleitung (zum Winker links)	1	
4	21 F 8125—4	Befestigungsschelle	12	zu Bild Nr. 3 u. 6
—	—	Sechskantschraube M 6×15 DIN 933	12	zu Bild Nr. 4
—	—	Sechskantmutter M 6 Kr 751 ..	12	zu Bild Nr. 4
5	21 F 8125—6	Schelle	5	zu Bild Nr. 3 u. 6
6	21 F 8125 U 10	Anschlußleitung (zum Winker rechts)	1	
7	21 F 8125 U 6	Metallschlauch (für Leitung zum Scheinwerfer links)	1	
8	21 F 8125—8	Metallschlauch (für Leitung vom Scheinwerfer zum Tarn- scheinwerfer)	1	
9	21 F 8125—5	Befestigungsschelle	2	zu Bild Nr. 8
—	—	Sechskantschraube M 5×12 DIN 933	2	zu Bild Nr. 9
—	—	Sechskantmutter M 5 DIN 934 ..	2	zu Bild Nr. 9
10	21 F 8125 U 8	Metallschlauch (für Leitung vom Scheinwerfer zum Horn)	1	
11	21 F 8125—7	Befestigungsschelle	1	

Tafel 26 Gruppe E: a) Elektrische Ausrüstung

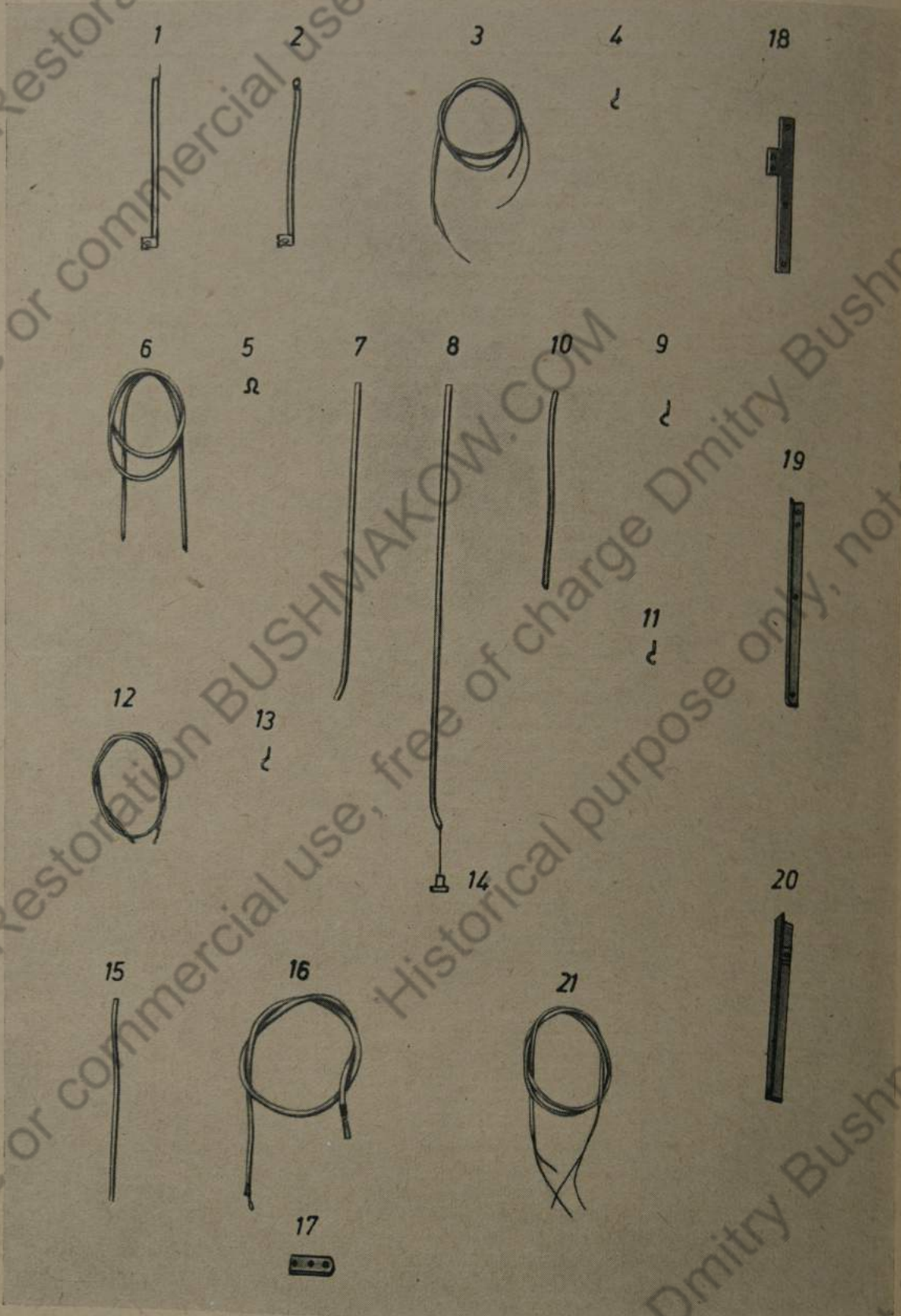
Bild-Nr.	Ersatzteil-Nr.	Benennung	Anzahl je Gruppe	Bemerkungen	Bild-Nr.	
—	—	Sechskantschraube M 8×40 DIN 931	1	zu Bild Nr. 11	20	21
—	—	Sechskantmutter M 8 DIN 934 .	1	zu Bild Nr. 11	—	—
12	21 F 8125 U 5	Metallschlauch (für Leitung zum Scheinwerfer rechts)	1		—	—
13	21 F 8125—3	Befestigungsschelle	8	zu Bild Nr. 12 und 16	21	21
—	—	Sechskantschraube M 5×10 DIN 933	3	} zu Bild Nr. 13	—	21
—	—	Sechskantschraube M 5×12 DIN 933	5		—	—
—	—	Sechskantmutter M 5 DIN 934 ..	8		—	—
14	21 F 8125—2	Gummitülle	2	zu Bild Nr. 8	—	—
15	21 F 8125 U 7	Metallschlauch (für Leitung zum Fußabblendschalter)	1		—	—
16	21 F 8125 U 11	Anschlußleitung (zum Abstands- rücklicht)	1		—	—
17	21 F 8125—9	Schiene	1	zu Bild Nr. 16	—	—
—	—	Sechskantschraube M 6×15 DIN 933	1	zu Bild Nr. 17	—	—
—	—	Sechskantmutter M 6 Kr 751 ...	1	zu Bild Nr. 17	—	—
18	21 E 8125 U 2	Halter (innen für Leitung zum Winker links)	1		—	—
19	21 E 8125—1	Schiene (für Leitungen am Schaltbrett)	1		—	—
—	—	Sechskantschraube M 6×15 DIN 933	1	zu Bild Nr. 19	—	—
—	—	Sechskantmutter M 6 Kr 751 ...	1	zu Bild Nr. 19	—	—

Tafel 26 Gruppe E: a) Elektrische Ausrüstung

ng	Bild-Nr.	Ersatzteil-Nr.	Benennung	Anzahl je Gruppe	Bemerkungen
11	20	21 E 8125 U 1	Halter (für Leitung innen rechts zum Winker)	1	
11	—	—	Sechskantschraube M 5×8 DIN 933	1	zu Bild Nr. 20
12	—	—	Sicherungsblech (mit Lappen) 5,3 DIN 93	1	zu Bild Nr. 20
13	21	21 F 8125 U 12	Anschlußleitung (zur Haltschlußleuchte)	1	nur für Ausf. A
13	—	21 F 8125—4	Befestigungsschelle	9	} zu Bild Nr. 21
8	—	—	Sechskantschraube M 5×8 DIN 933	4	
8	—	—	Sechskantschraube M 5×12 DIN 933	5	
—	—	—	Sechskantmutter M 5 DIN 934 ..	9	
16					
17					
17					
19					
19					

Tafel 27 Gruppe F: a) Antennenrahmen, Antennenstütze, vordere und hintere, Antennenzuführung innen und außen

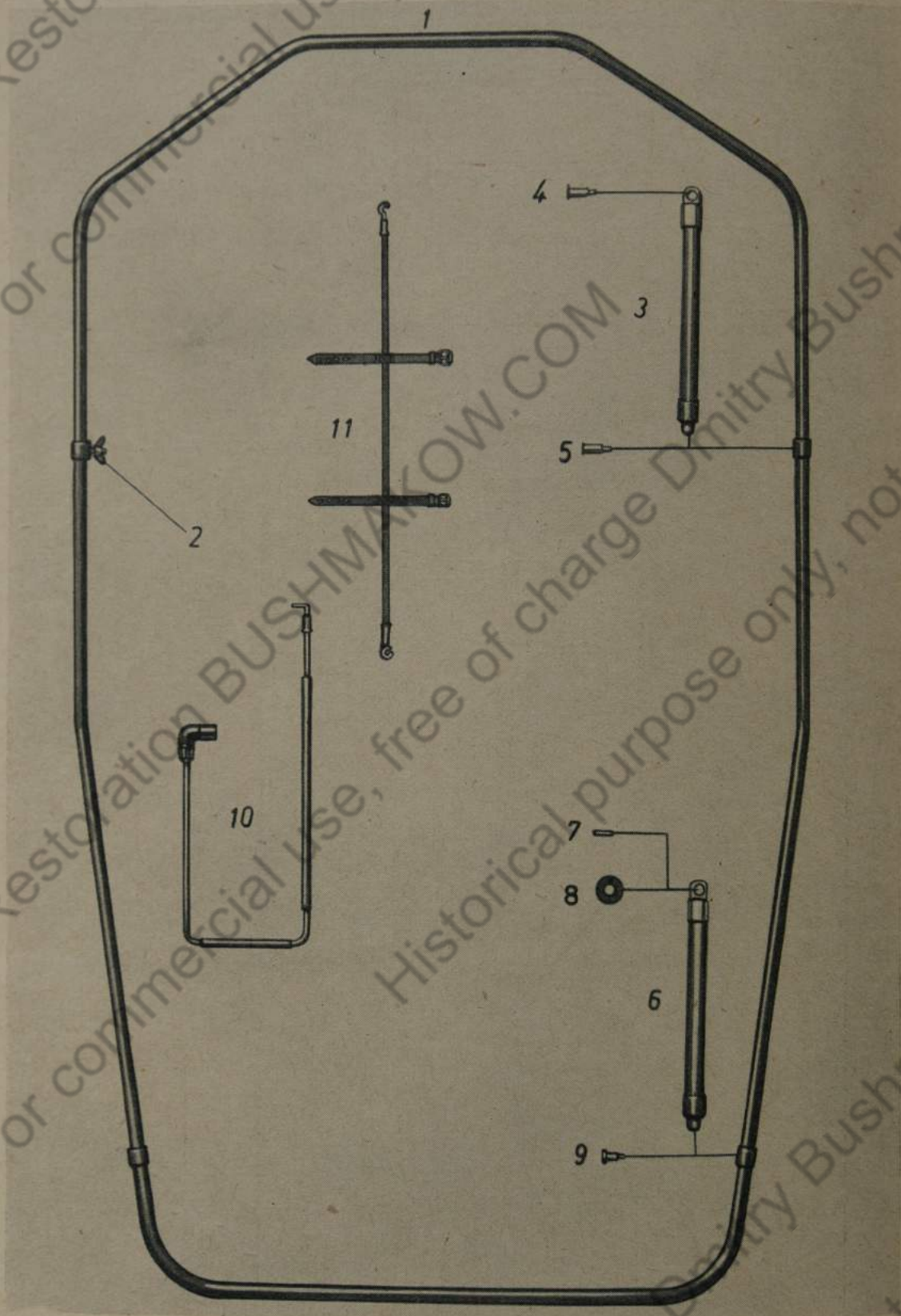

Tafel 2

Bild-Nr.	
1	24
2	
3	02
4	02
5	02
6	02
7	
8	02
9	0
10	
11	

Tafel 27 Gruppe F: a) Antennenrahmen, Antennenstütze, vordere und hintere, Antennenzuführung innen und außen

Bild-Nr.	Ersatzteil-Nr.	Benennung	Anzahl je Gruppe	Bemerkungen
1	24 b B 94331	Antennenrahmen	1	
2	—	Flügelmutter M 10 DIN 315	1	
3	024 b C 13925	Antennenstütze, vordere (mit Bild Nr. 4 und 5)	2	
4	024 b F 13912—4	Bolzen	2	
—	—	Scheibe 13 DIN 125	2	} zu Bild Nr. 4
—	—	Kronenmutter M 12 Kr 754	2	
—	—	Splint 3×25 DIN 94	2	
5	024 b F 13912—5	Bolzen	2	
—	—	Kronenmutter M 8 Kr 754	2	} zu Bild Nr. 5
—	—	Splint 2×18 DIN 94	2	
6	024 b C 13924	Antennenstütze, hintere (mit Bild Nr. 7, 8 und 9)	2	
7	—	Paßfeder A 8×7×40 DIN 496 ..	2	
8	024 b F 13912—6	Wellenendscheibe	2	
—	024 b F 13912—37	Sicherungsblech	2	} zu Bild Nr. 8
—	—	Sechskantschraube M 8×18 DIN 933	2	
9	024 b F 13912—5	Bolzen	2	
—	—	Kronenmutter M 8 Kr 754	2	} zu Bild Nr. 9
—	—	Splint 2×18 DIN 94	2	
10	024 b C 13913	Antennenzuführung, innen	1	
11	024 b C 13914	Antennenzuführung, außen	1	

Tafel 28 Gruppe F: b) Aufrichtevorrichtung für D-Antenne



Bild-Nr.	
12	02
13	02
14	02
—	—
15	02
—	—
16	02
17	02
18	02
19	02
—	—
20	02
—	—
21	02
—	—
—	—
—	—
22	02
—	—
—	—
—	—
23	02
24	02
—	—
25	02
—	—

Tafel 28 Gruppe F: b) Aufrichtevorrichtung für D-Antenne

Bild-Nr.	Ersatzteil-Nr.	Benennung	Anzahl je Gruppe	Bemerkungen
12	024 b B 13923	Aufrichtevorrichtung für D-Antenne	1	
13	024 b D 13907—25	Welle	1	
14	024 b E 13923—1	Ring	1	
—	—	Senkschraube M 8×12 DIN 63 ..	4	zu Bild Nr. 14
15	024 b E 13923 U 3	Spannring	1	
—	—	Sechskantschraube M 12×18 DIN 933	1	zu Bild Nr. 15
16	024 b D 13923 U 2	Federrohr	1	
17	024 b D 13907—1	Drehungsfeder	1	
18	024 b E 13907 U 4	Spannring	1	
19	024 b E 13907—3	Mitnehmer	1	
—	—	Zylinderstift 8 m 6×45 DIN 7 ..	1	zu Bild Nr. 19
20	024 b C 13923 U 4	Ring	1	
—	—	Senkschraube M 8×12 DIN 63 ..	4	zu Bild Nr. 20
21	024 b E 13907—3	Stützlager	1	
—	024 b C 13923 U 1	Sechskantschraube M 10×25 S Kr 551	4	} zu Bild Nr. 21
—	—	Kronenmutter M 10 DIN 935 ..	4	
—	—	Splint 2×22 DIN 94	4	
22	024 b E 13923 U 5	Führungsbock	1	
—	—	Sechskantschraube M 10×22 DIN 933	2	} zu Bild Nr. 22
—	—	Sicherungsblech mit Lappen 10,5 DIN 93	2	
23	024 b F 13923—2	Haltestift	1	
24	024 b E 13907—2	Druckfeder	1	
—	—	Scheibe 12 DIN 1440	1	zu Bild Nr. 24
25	024 b E 13907—4	Handgriff	1	
—	—	Nietstift 2 h 11×22 HgN 15205 ..	1	zu Bild Nr. 25

Tafel 29 Gruppe F: c) Antennenlagerung; Halter für Steckmast und Behälter; Behälter (Stn. A. a.), Ausf. B

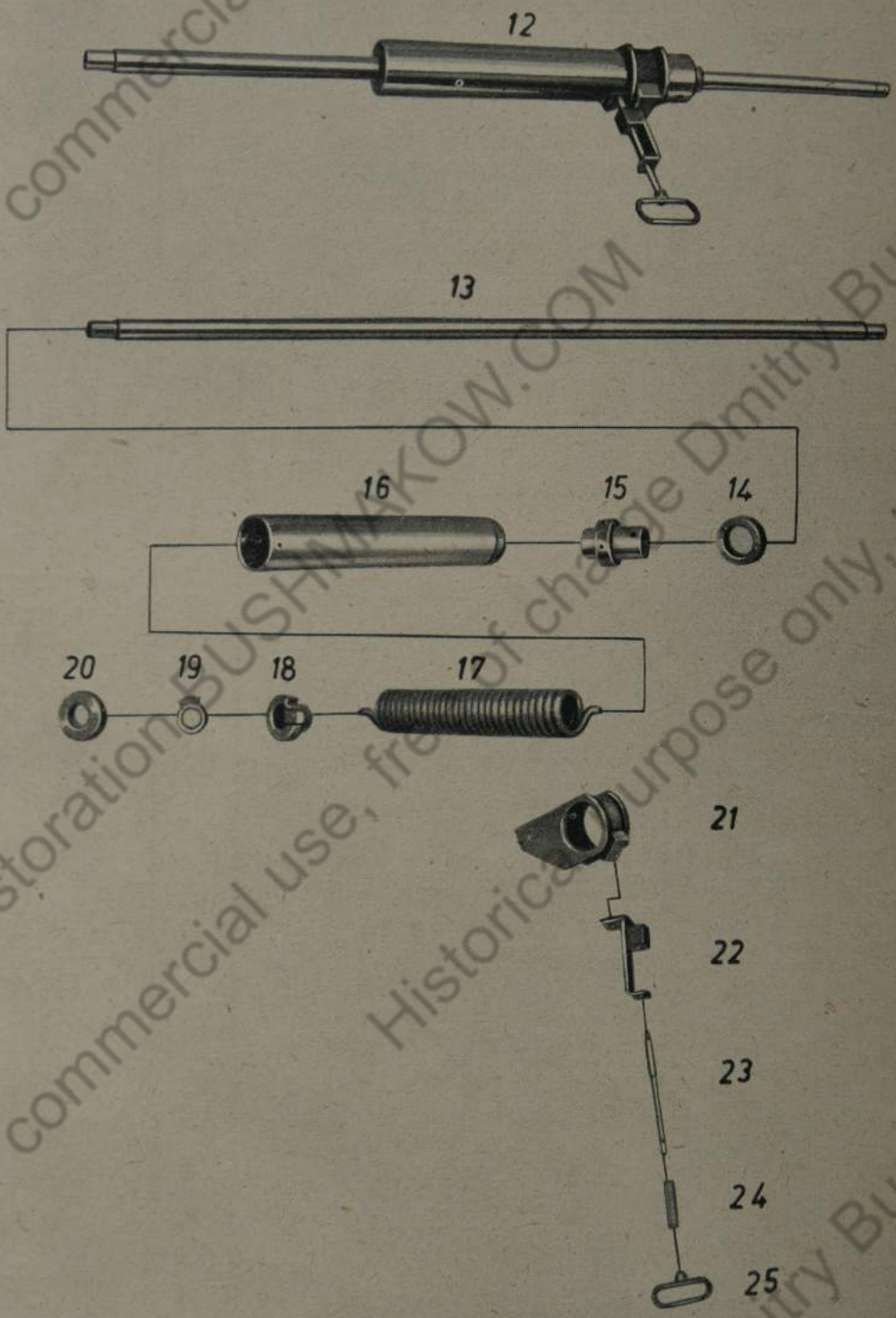

Bild-Nr.

26

—

27

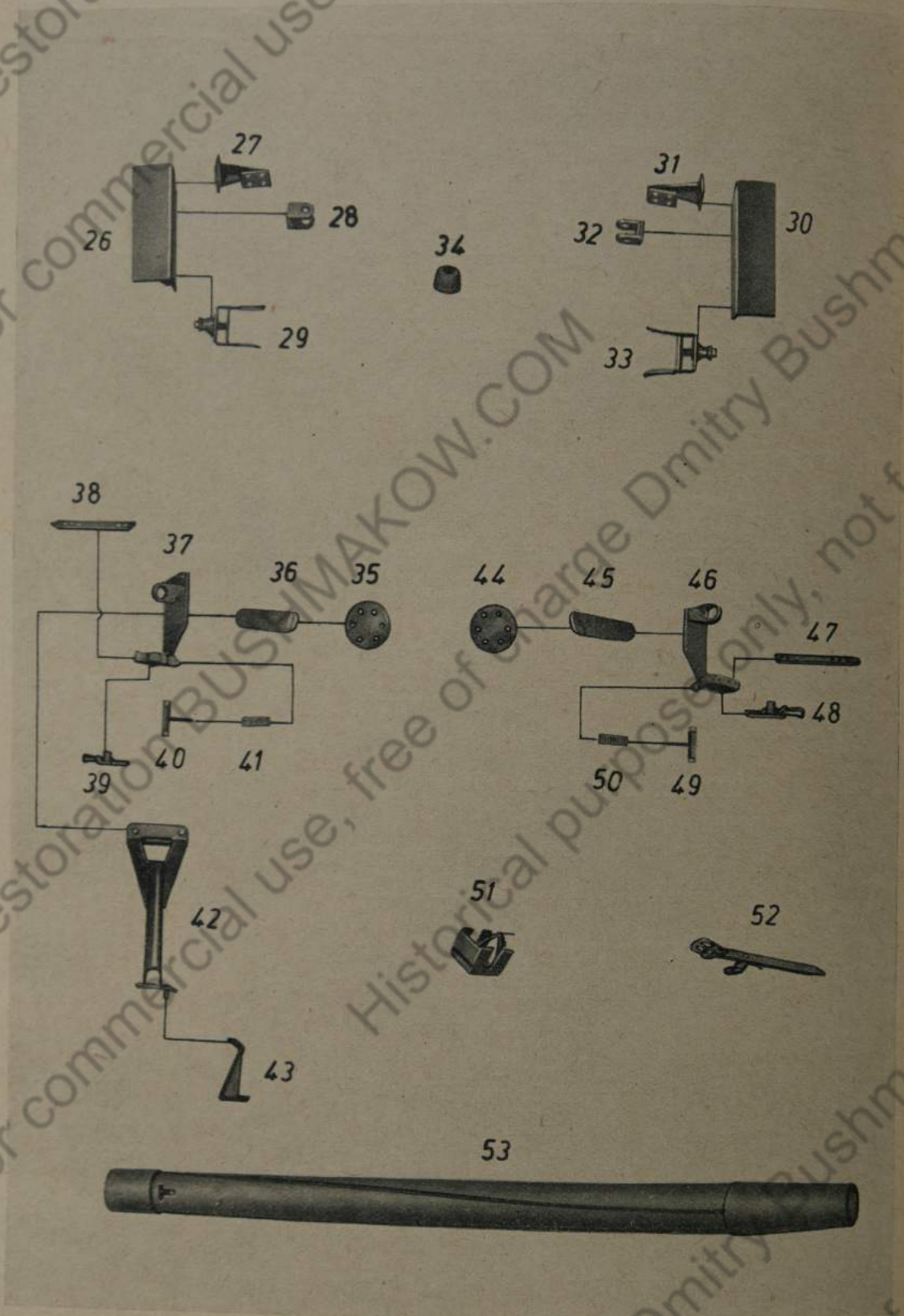
—

—

28

—

29

—

30

—

31

Tafel 29 Gruppe F: c) Antennenlagerung; Halter für Steckmast und Behälter; Behälter (Stn. A. a.), Ausf. B

Bild-Nr.	Ersatzteil-Nr.	Benennung	Anzahl je Gruppe	Bemerkungen
26	024 b C 13922 U 1	Halter	1	
—	—	Sechskantschraube M 8×18 S Kr 551	4	} zu Bild Nr. 26
—	—	Kronenmutter M 8 Kr 754	4	
—	—	Splint 2×18 DIN 94	4	
27	024 b D 13922 U 2	Bock, linker	1	
—	024 b F 13906—13	Anschlag	1	} zu Bild Nr. 27
—	—	Riemenniet 3×10 DIN 675	4	
—	—	Sechskantschraube M 8×18 S Kr 551	6	
—	—	Kronenmutter M 8 Kr 754	4	
—	—	Splint 2×18 DIN 94	4	
28	024 b E 13922—2	Gabelstück	1	mit Teil Bild Nr. 26 ver- schweißt
—	024 b F 13922—3	Sicherungsblech	1	} zu Bild Nr. 28
—	—	Sechskantschraube M 8×18 DIN 933	2	
29	024 b D 13922 U 4	Lager	1	
—	—	Sechskantschraube M 8×18 S Kr 551	2	zu Bild Nr. 29
—	—	Kronenmutter M 8 Kr 754	2	zu Bild Nr. 29
—	—	Splint 2×18 DIN 94	4	zu Bild Nr. 29
30	024 b C 13922 U 1	Halter	1	
—	—	Sechskantschraube M 8×18 S Kr 551	4	} zu Bild Nr. 30
—	—	Kronenmutter M 8 Kr 754	4	
—	—	Splint 2×18 DIN 94	4	
31	024 b D 13922 U 3	Bock, linker	1	

Tafel 29 Gruppe F: c) Antennenlagerung; Halter für Steckmast und Behälter; Behälter (Stn. A. a.), Ausf. B

Bild-Nr.	Ersatzteil-Nr.	Benennung	Anzahl je Gruppe	Bemerkungen
—	024 b F 13906—13	Anschlag	1	} zu Bild Nr. 31
—	—	Riemenniet 3×10 DIN 675	4	
—	—	Sechskantschraube M 8×18 S Kr 551	4	
—	—	Kronenmutter M 8 Kr 754	4	
—	—	Splint 2×18 DIN 94	4	
32	024 b E 13922—2	Gabelstück	1	mit Bild Nr. 30 verschweißt
—	024 b F 13922—3	Sicherungsblech	1	} zu Bild Nr. 32
—	—	Sechskantschraube M 8×18 DIN 933	2	
33	024 b D 13922 U 4	Lager	1	} zu Bild Nr. 33
—	—	Sechskantschraube M 8×18 S Kr 551	2	
—	—	Kronenmutter M 8 Kr 754	2	
—	—	Splint 2×18 DIN 94	2	
34	024 b F 13912—3	Puffer	2	} zu Bild Nr. 34
—	—	Scheibe 5,3 DIN 125	2	
—	—	Sechskantschraube M 5×40 DIN 931	2	
—	—	Sechskantmutter M 5 DIN 934 .	2	
35	024 b E 13922—1	Grundplatte	1	
36	024 b C 13906—28	Stütze	1	mit Bild Nr. 35 verschweißt
37	024 b B 13906 U 8	Stützlager, hinten, links (mit Bild Nr. 38, 39, 40 u. 41)	1	mit Bild Nr. 36 verschweißt
38	024 b F 13906—23	Riemen	1	} zu Bild Nr. 38
—	024 b F 13906—24	Unterlage	1	
—	—	Senkniet 3×10 DIN 661	2	
39	024 b E 13906 U 7	Schnallriemen	1	

Bild-Nr.	F
—	024
—	024
40	024
41	024
—	—
42	024
—	—
43	024
—	—
44	024
45	024
46	024
47	024
—	024
48	024
—	024
49	024
50	024
—	—
51	024
52	024
53	024

Tafel 29 Gruppe F: c) Antennenlagerung; Halter für Steckmast und Behälter; Behälter (Stn. A. a.), Ausf. B

Bild-Nr.	Ersatzteil-Nr.	Benennung	Anzahl je Gruppe	Bemerkungen	
—	024 b F 13906—24	Unterlage	1	zu Bild Nr. 39	
—	—	Senkniet 3×13 DIN 661	2		
40	024 b E 13906 U 3	Anschlagführung	1		
31	41	024 b E 13906—8	Druckfeder	1	
—	—	Kronenmutter M 8 DIN 935	1	zu Bild Nr. 40	
—	—	Splint 2×18 DIN 94	1	zu Bild Nr. 40	
42	024 b C 13906 U 9	Halter für Steckmast	1		
—	—	Sechskantschraube M 8×12 DIN 933	2	zu Bild Nr. 42	
32	—	Sechskantmutter M 8 DIN 934 .	2		
43	024 b E 13922 U 6	Halter	1		
—	—	Sechskantschraube M 5×12 DIN 933	2	zu Bild Nr. 43	
—	—	Sechskantmutter M 5 DIN 934 .	2		
33	44	024 b E 13922—1	Grundplatte	1	
45	024 b C 13906—20	Stütze	1	mit Bild Nr. 44 verschweißt	
46	024 b B 13906 U 5	Stützlager, hinten, rechts (mit Bild Nr. 47, 48, 49 u. 50)	1	mit Bild Nr. 45 verschweißt	
47	024 b F 13906—23	Riemen	1		
34	—	024 b F 13906—24	Unterlage	1	zu Bild Nr. 47
—	—	Senkniet 3×10 DIN 661	2		
48	024 b E 13906 U 7	Schnallriemen	1		
—	—	024 b F 13906—24	Unterlage	1	zu Bild Nr. 48
—	—	Senkniet 3×13 DIN 661	2		
35	49	024 b E 13906 U 3	Anschlagführung	1	
36	50	024 b E 13906—8	Druckfeder	1	
—	—	Kronenmutter M 8 DIN 935	1	zu Bild Nr. 49	
—	—	Splint 2×18 DIN 94	1		
51	024 b D 13927	Halter für Steckmast	4		
52	024 b D 13931	Halter für Behälter	1		
53	024 b C 3801	Behälter (Stn. A. a.), Ausf. B ...	1		

Tafel 30 Gruppe F: d) Gestell für Sender und Empfänger; Linker Schrank;
Rechter Schrank

Tafel 3

Bild-
Nr.

54

55

56

57

58

59

60

61

62

63

64

65

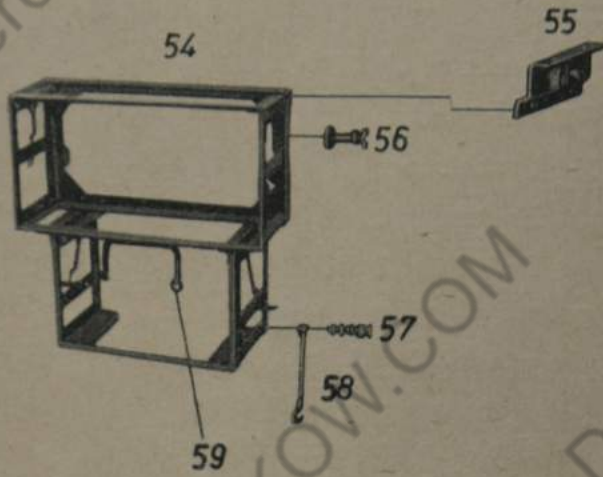

Tafel 30 Gruppe F: d) Gestell für Sender und Empfänger; Linker Schrank; Rechter Schrank

Bild-Nr.	Ersatzteil-Nr.	Benennung	Anzahl je Gruppe	Bemerkungen
54	024 b B 13921	Gestell für Sender und Empfänger (mit Bild Nr. 2, 3, 4 u. 5)	1	
55	024 b D 13912 U 2	Aufnahme	1	
—	—	Sechskantschraube M 6×12 DIN 933	2	} zu Bild Nr. 55
—	—	Sechskantmutter M 6 Kr 751 ..	2	
—	—	Sechskantschraube M 8×15 DIN 933	2	
—	—	Sicherungsblech mit Lappen 8,4 DIN 93	2	
56	024 b E 13912—36	Stützer, armiert	4	} zu Bild Nr. 56
—	—	Senkschraube M 3×6 DIN 87 ..	8	
—	—	Senkschraube M 3×6 DIN 87 ..	8	
57	24 b F 94317—20	Klemmschraube	1	
58	024 b E 13912 U 15	Leitung	1	
59	024 b E 13912 U 14	Leitung	1	
60	024 b B 13918	Linker Schrank	1	
61	024 b E 13904 U 7	Feder, vollständig	3	} zu Bild Nr. 61
—	—	Halbrundniet 3×6 DIN 660	6	
62	024 b B 13934	Rechter Schrank (mit Bild Nr. 10 und 11)	1	
63	024 b F 13904 U 6	Feder, vollständig	1	} zu Bild Nr. 63
—	—	Sechskantschraube M 6×18 DIN 931	1	
—	—	Sechskantmutter M 6 Kr 751 ..	1	
64	024 b F 13904—3	Puffer	1	} zu Bild Nr. 64
—	—	Linsenschraube M 5×45 DIN 88	1	
—	—	Sechskantmutter M 5 MIN 934 .	1	zu Bild Nr. 64
65	024 b F 13904 U 7	Feder, vollständig	5	} zu Bild Nr. 65
—	—	Halbrundniet 3×4 DIN 660	10	

Tafel 31 Gruppe F: e) Stütze für Sender; Empfänger und Tisch; Klapptisch

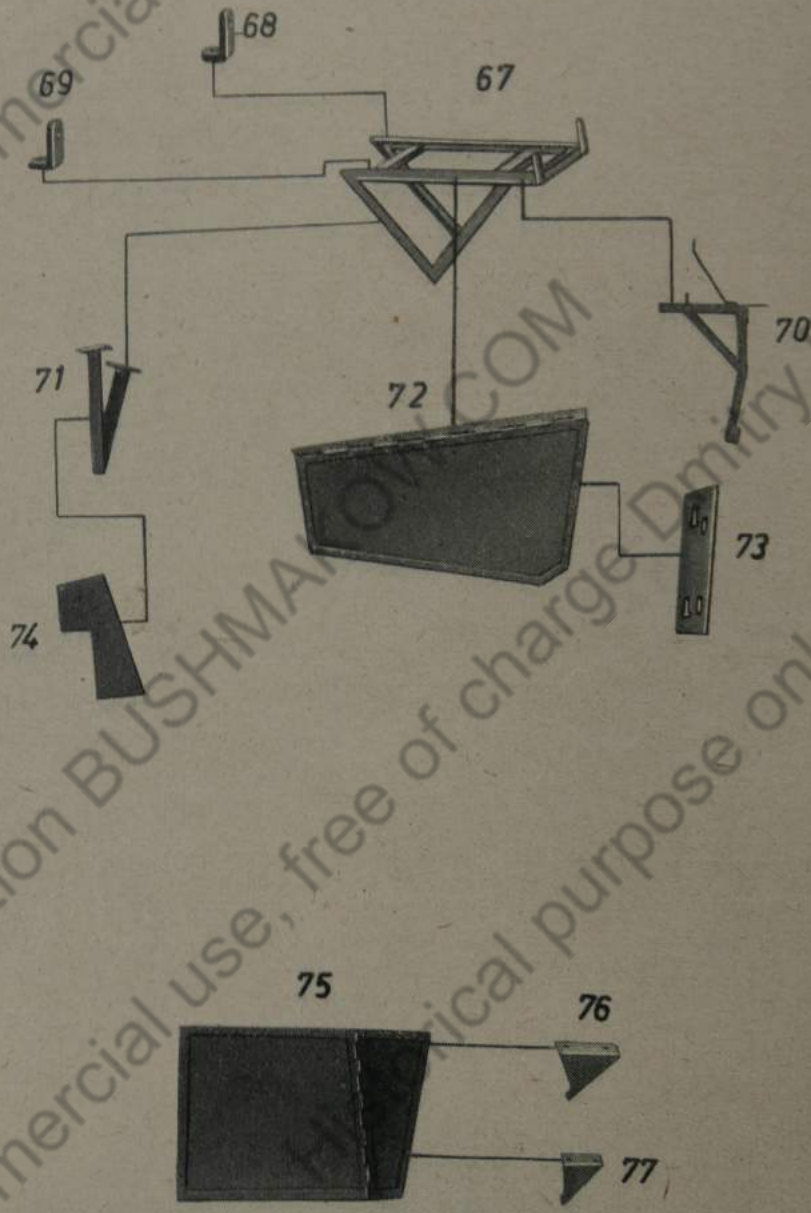

Tafel 31

Bild-Nr.

67

68

69

70

71

Tafel 31 Gruppe F: e) Stütze für Sender; Empfänger und Tisch; Klappstisch

Bild-Nr.	Ersatzteil-Nr.	Benennung	Anzahl je Gruppe	Bemerkungen
—	024 b B 13919	Stütze für Sender und Empfänger und Tisch	1	
67	024 b B 13903 U 1	Stützrahmen	1	
—	—	Sechskantschraube 8×15 DIN 933	4	zu Bild Nr. 67
—	—	Sicherungsblech mit Lappen 8,4 DIN 93	4	zu Bild Nr. 67
68	024 b E 13903—2	Winkel	1	
—	—	Sechskantschraube M 6×15 S Kr 551	2	} zu Bild Nr. 68 und 69
—	—	Sechskantmutter M 6 Kr 753 ..	2	
—	—	Splint 1,5×15 DIN 94	2	
69	024 b E 13903—1	Winkel	1	
70	024 b D 13903 U 6	Auflage, vollständig	1	
—	—	Sechskantschraube M 6×15 S Kr 551	2	} zu Bild Nr. 70
—	—	Kronenmutter M 6 Kr 753	2	
—	—	Splint 1,5×15 DIN 94	2	
—	—	Sechskantschraube M 6×15 DIN 933	1	
—	—	Senkschraube M 6×12 DIN 87 ..	1	
—	—	Sechskantmutter M 6 Kr 751 ..	2	
71	024 b C 13903 U 5	Stütze	1	
—	—	Sechskantschraube M 6×15 S Kr 551	2	} zu Bild Nr. 71
—	—	Kronenmutter M 6 Kr 753	2	

Tafel 31 Gruppe F: e) Stütze für Sender; Empfänger und Tisch; Klappstisch

Bild-Nr.	Ersatzteil-Nr.	Benennung	Anzahl je Gruppe	Bemerkungen
—	—	Splint 1,5×15 DIN 94	2	} zu Bild Nr. 71
—	—	Sechskantmutter M 6×15 DIN 933	2	
—	—	Sechskantmutter M 6 Kr 751 ..	2	} zu Bild Nr. 72
72	024 b C 13903 U 2	Tischplatte	1	
—	—	Sechskantschraube M 6×15 DIN 933	6	} zu Bild Nr. 74
—	—	Sechskantmutter M 6 Kr 751 ..	6	
—	—	Scheibe 8,4 DIN 134	2	
—	—	Kronenmutter M 8 DIN 935	2	
—	—	Splint 2×18 DIN 94	2	
73	024 b E 13903 U 8	Schieber	1	
74	024 b D 13903 U 7	Zwischenstück	1	
—	—	Sechskantschraube M 6×15 DIN 933	2	} zu Bild Nr. 74
—	—	Sechskantmutter M 6 Kr 751 ..	2	
—	—	Sechskantschraube M 4×10 DIN 933	1	
—	—	Sechskantmutter M 4 DIN 934 ..	1	
—	024 b B 13917	Klappstisch	1	
75	024 b C 13917 U 1	Klappstischrahmen	1	
76	024 b E 13912 U 13	Halter	1	
—	—	Sechskantschraube M 6×12 DIN 933	4	zu Bild Nr. 76 und 77

Tafel 31

Bild-Nr.

77

Tafel 31 Gruppe F: e) Stütze für Sender; Empfänger und Tisch; Klapptisch

Bild-Nr.	Ersatzteil-Nr.	Benennung	Anzahl je Gruppe	Bemerkungen
—	—	Sechskantmutter M 6 Kr 751 ..	4	} zu Bild Nr. 76 und 77
—	—	Sechskantschraube M 8×12 DIN 933	4	
—	—	Sicherungsblech mit Lappen 8,4 DIN 93	4	
77	024 b E 13912 U 12	Halter	1	

Tafel 32 Gruppe F: i) Vorhang; Mehrfach-Halter; Halter für Gerätedeckel

Tafel 3

Bild-
Nr.

78

79

80

81

82

83

84

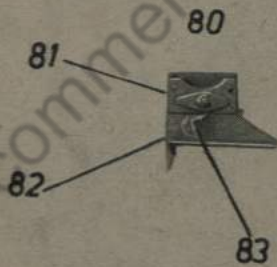
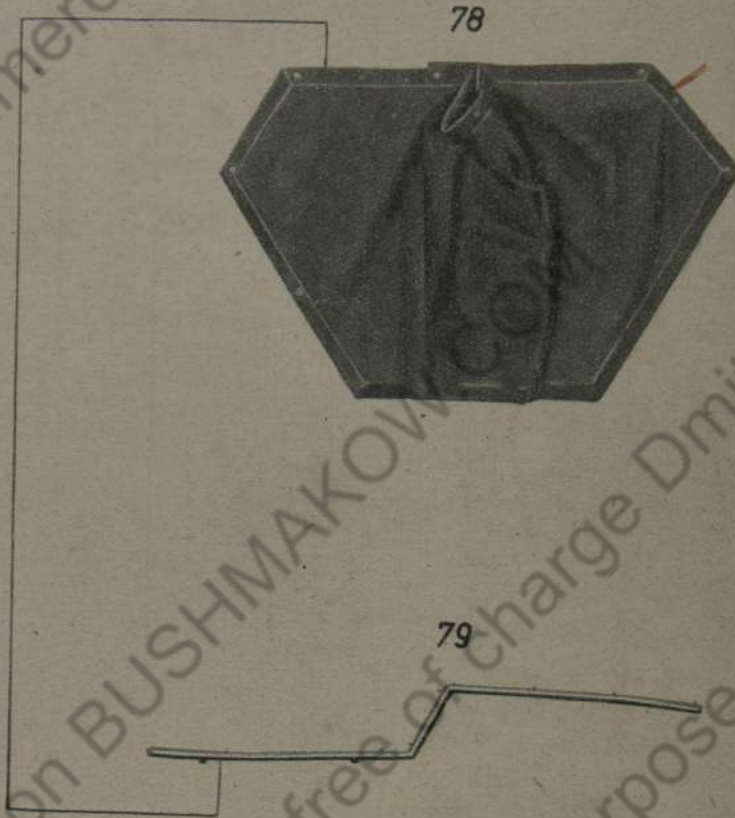

Tafel 32 Gruppe F: f) Vorhang; Mehriach-Halter; Halter für Gerätedeckel

Bild-Nr.	Ersatzteil-Nr.	Benennung	Anzahl je Gruppe	Bemerkungen
—	024 b B 13932	Vorhang (bestehend aus Bild Nr. 78 und 79)	1	
78	024 b C 13912 U 1	Vorhang	1	
79	024 b C 13932 U 1	Schiene, vollständig	1	
—	024 b F 13912—38	Druckknopf-Oberteil	6	
—	024 b F 13919—8	Druckknopf-Unterteil	12	
—	—	Senkschraube M 5×12 DIN 87 .	4	zu Bild Nr. 79
—	—	Sechskantmutter M 5 DIN 934 .	4	
—	—	Sechskantmutter A M 5 DIN 439	12	
80	024 b C 13933	Mehrfach-Halter	1	
81	24 b D 59012	Behälter für Stationsuhr	1	
—	—	Halbrundniet 3×6 DIN 660	4	zu Bild Nr. 81
82	024 b D 13933 U 1	Halter	1	
—	—	Sechskantschraube M 5×10 DIN 933	3	zu Bild Nr. 82
—	—	Sechskantmutter M 5 DIN 934 .	3	zu Bild Nr. 82
83	024 b F 13911—1	Feder	1	
—	024 b F 13911—2	Anschlag	1	
—	—	Halbrundniet 3×8 DIN 660	2	zu Bild Nr. 83
—	—	Halbrundniet 3×13 DIN 660 ...	2	
—	024 b F 13911—3	Puffer	1	zu Bild Nr. 82
—	—	Riemenniet 3×12 DIN 675	1	zu Bild Nr. 82
84	024 b D 13930	Halter für Gerätedeckel	2	

Tafel 33 Gruppe F: g) Leitungsverlegung



Bild
Nr.

85

86

87

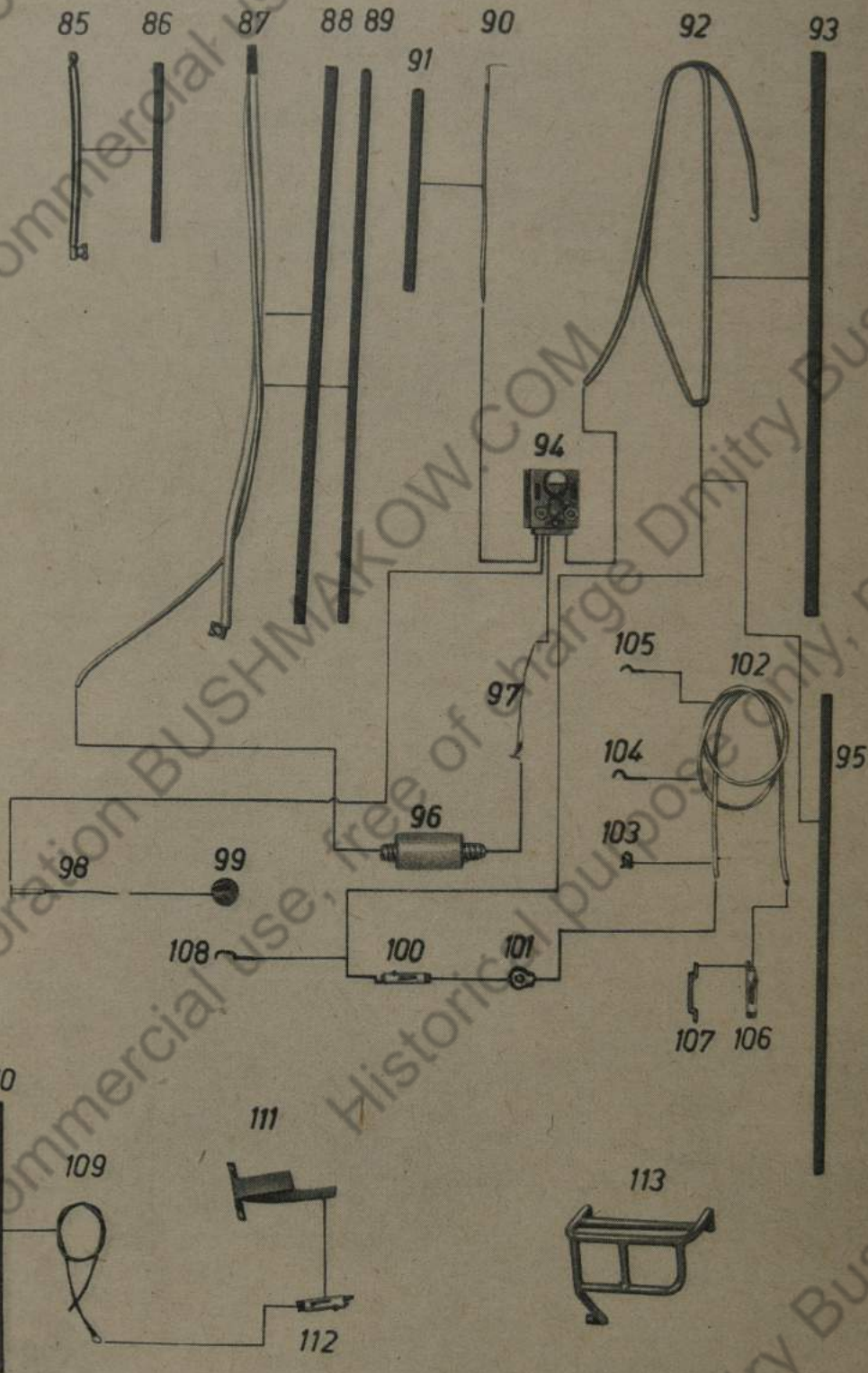
88

89

90

91

92

93

94

95

96

Tafel 33 Gruppe F: g) Leitungsverlegung

Bild-Nr.	Ersatzteil-Nr.	Benennung	Anzahl je Gruppe	Bemerkungen
85	024 b D 13916 U 4	Masseleitung (vom Sammler zum Getriebebock)	1	
86	—	Schutzschlauch (Bougierrohr) ø 18/20; 750 lg.	1	
87	024 b D 13926 U 2	Sammlerleitung (vom Sammler zur Lichtmaschine und Sicherungskasten)	1	
88	—	Schutzschlauch (Bougierrohr) ø 18/20; 1850 lg.	1	
89	—	Schutzschlauch (Bougierrohr) ø 12/14; 1850 lg.	1	
90	024 b D 13926 U 4	Masseleitung (vom Schaltkasten Fu. b. zum Getriebeblock) ...	1	
91	—	Schutzschlauch (Bougierrohr) ø 12/14; 800 lg.	1	
92	024 b D 13916 U 2	Verbindungsleitung (vom Schaltkasten Fu. b zum Umformer und zur Leuchte)	1	
93	—	Schutzschlauch (Bougierrohr) ø 20/22; 1450 lg.	1	
—	024 b F 13916—35	Bandschelle	2	zu Bild Nr. 92
94	024 b B 3780	Schaltkasten Fu b	1	
—	—	Kronenmutter M 5 DIN 935	4	} zu Bild Nr. 94
—	—	Splint 1×12 DIN 94	4	
—	—	Scheibe 5,3 DIN 125	4	
95	—	Schutzschlauch (Bougierrohr) ø 8/10; 1400 lg.	1	
96	024 b D 13915	Sicherungskasten Fu. b	1	
—	—	Zylinderschraube M 5×10 DIN 84	2	zu Bild Nr. 41

Tafel 33 Gruppe F: g) Leitungsverlegung

Bild-Nr.	Ersatzteil-Nr.	Benennung	Anzahl je Gruppe	Bemerkungen	Bild-Nr.
97	024 b E 13926 U 3	Verbindungsleitung (vom Sicherungskasten zum Schaltkasten)	1		109
98	024 b F 13926 U 6	Leitung (vom Schaltkasten zur Steckdose)	1		110
99	024 b F 13916—5	Steckdose	1		111
—	024 b F 13916—12	Unterlage	1	zu Bild Nr. 99	—
—	—	Kronenmutter M 4 DIN 935	2	zu Bild Nr. 99	—
—	—	Splint 1×12 DIN 94	2	zu Bild Nr. 99	—
100	024 b E 13916—2	Leuchte	1		112
101	—	Leitungsschuh A 4×3 V D E 6211	1		—
102	024 b E 13916 U 6	Leitung (von Leuchte zu Leuchte)	1		—
103	024 b F 13926—2	Schelle	6	zu Bild Nr. 102 und 92	—
104	024 b F 13926—23	Befestigungsschelle	1		113
105	024 b F 13916—11	Befestigungsschelle	4		—
106	024 b E 13916—2	Leuchte	1		—
107	024 b F 13916—4	Bügel	1		—
—	—	Senkschraube M 3×10 DIN 87 .	4	} zu Bild Nr. 106 und 100	}
—	—	Sechskantmutter B M 3 DIN 439	4		
—	—	Sicherungsblech mit Lappen 3,2 DIN 93	4		
—	—	Halbrundschraube M 5×18 DIN 86	1		
—	—	Senkschraube M 5×15 DIN 87 .	1	} zu Bild Nr. 107	}
—	—	Sechskantmutter M 5 DIN 934 .	2		
108	024 b F 13926—1	Befestigungsschelle	1		

Tafel 33 Gruppe F: g) Leitungsverlegung

Bild-Nr.	Ersatzteil-Nr.	Benennung	Anzahl je Gruppe	Bemerkungen
109	024 b F 13916 U 7	Leitung (vom Schaltbrett zur Leuchte)	1	
110	—	Schutzschlauch (Bougierrohr) \varnothing 6/8; 400 lg.	1	
111	024 b C 13926 U 1	Halter (für Leuchte)	1	
—	—	Sechskantschraube M 6×10 DIN 933	2	zu Bild Nr. 111
—	—	Sechskantmutter M 6 Kr 751 ..	2	zu Bild Nr. 111
112	024 b E 13916—2	Leuchte	1	
—	—	Senkschraube M 3×10 DIN 87 ..	2	} zu Bild Nr. 112
—	—	Sechskantmutter B M 6 DIN 934	2	
—	—	Sicherungsblech mit Lappen 3,2 DIN 93	2	
113	024 b B 13926 U 5	Schutzrahmen	1	
—	—	Sechskantschraube M 6×15 DIN 933	4	zu Bild Nr. 113
—	—	Sicherungsblech mit Lappen 6,4 DIN 63	4	zu Bild Nr. 113

B. Für Sd Kfz 261 Ausf. A (auf Einheitsfahrgestell I des s Pkw)

Tafel 34 Gruppe A: a) Bugpanzer, Mittelpanzer, Heckpanzer



Bild-Nr.

1

2

3

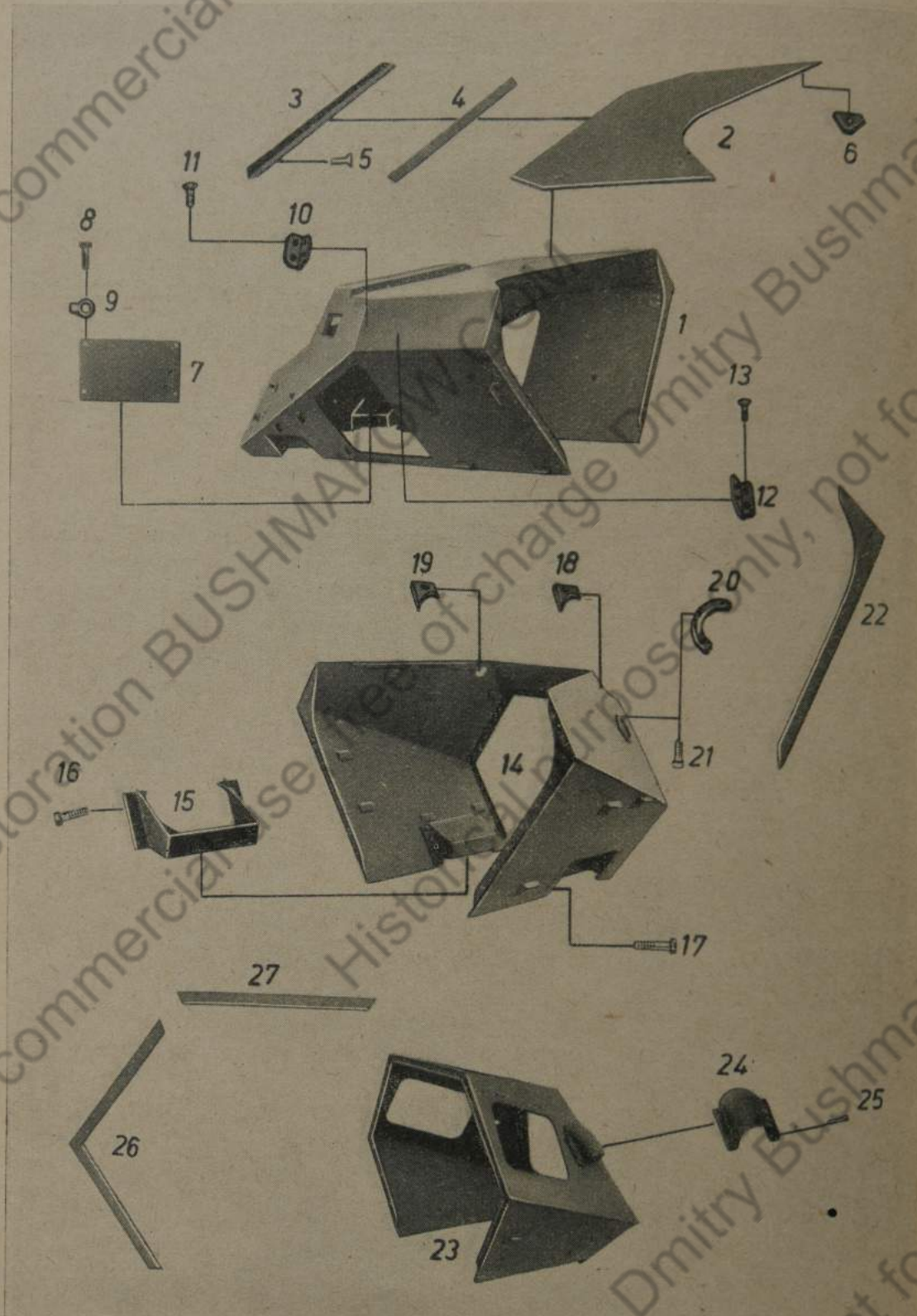
4

5

6

7

8

9

10

11

Tafel 34 Gruppe A: a) Bugpanzer, Mittelpanzer, Heckpanzer

Bild-Nr.	Ersatzteil-Nr.	Benennung	Anzahl je Gruppe	Bemerkungen
1	21 B 8102 U 1	Bugpanzer (ohne Bild Nr. 2, 3, 4, 5, 6, 7, 8, 9)	1	
2	21 C 8401 U 1	Platte	1	
3	21 E 8102—5	Winkel	1	
4	21 E 8401—6	Dichtung	1	
5	21 F 8102—80	Senkschraube	5	
—	—	Kronenmutter M 10 DIN 935 ..	5	zu Bild Nr. 5
—	—	Splint 2×22 DIN 94	5	zu Bild Nr. 5
6	21 F 8401—10	Unterlage	2	
—	—	Senkschraube M 8×30 DIN 87 ..	2	} zu Bild Nr. 6
—	—	Kronenmutter M 8 DIN 935	2	
—	—	Splint 2×18 DIN 94	2	
—	21 F 8134—9	Senkschraube	15	} zur Befestigung der Teile Bild Nr. 1, 2, 3 u. 4
—	—	Kronenmutter M 8 DIN 935	15	
—	—	Splint 2×18 DIN 94	15	
7	21 E 8102—4	Platte	4	} zu Bild Nr. 1 und 15
8	—	Sechskantschraube M 10×20 DIN 933	16	
9	—	Sicherungsblech 10,5 DIN 93 ...	16	
10	21 E 8401—1	Winkel (zur Antennenlagerung)	2	
11	—	Senkschraube M 10×40 DIN 63.	4	
—	—	Kronenmutter M 10 Kr 754	8	} zu Bild Nr. 11 und 13
—	—	Splint 2×22 DIN 94	8	

Tafel 34 Gruppe A: a) Bugpanzer, Mittelpanzer, Heckpanzer

Bild-Nr.	Ersatzteil-Nr.	Benennung	Anzahl je Gruppe	Bemerkungen
12	21 E 8401—2	Winkel (zur Antennenlagerung)	2	
13	—	Senkschraube M 10×25 DIN 63.	4	
14	21 B 8102 U 13	Mittelpanzer (ohne Bild Nr. 15, 16, 17, 18, 19, 20, 21)	4	
15	21 C 8102 U 24	Hinterer Schwingenkasten	2	
16	21 F 8103—3	Sechskantschraube	8	
17	21 F 8103—9	Sechskantschraube	4	
—	—	Kronenmutter M 12 Kr 753	12	} zu Bild Nr. 16 und 17
—	—	Splint 3×25 DIN 94	12	
18	21 F 8401—4	Abdeckplatte (links)	1	
19	21 F 8401—5	Abdeckplatte (rechts)	1	
—	—	Senkschraube M 6×22 DIN 87.	2	} zu Bild Nr. 18 und 19
—	—	Splint 1,5×15 DIN 94	2	
20	21 E 8401—3	Flanschhälfte (zur Antennenlagerung)	4	
21	—	Sechskantschraube M 8×25 S Kr 551	12	
—	—	Kronenmutter M 8 DIN 935	12	zu Bild Nr. 21
—	—	Splint 2×18 DIN 94	12	zu Bild Nr. 21
22	21 D 8102—1	Dichtung	2	
—	—	Sechskantschraube M 10×28 S Kr 551	7	} zum Zusammenbau der Teile Bild Nr. 1 u. 14
—	—	Sechskantschraube M 10×30 S Kr 551	10	

Tafel 34 Gruppe A: a) Bugpanzer, Mittelpanzer, Heckpanzer

Bild-Nr.	Ersatzteil-Nr.	Benennung	Anzahl je Gruppe	Bemerkungen
—	—	Sechskantschraube M 10×35 S Kr 551	1	} zum Zusammenbau der Teile Bild Nr. 1 u. 14
—	—	Kronenmutter M 10 DIN 935 ...	15	
—	—	Kronenmutter M 10 Kr 754	3	
—	—	Splint 2×22 DIN 94	18	
23	21 C 8102 U 20	Heckpanzer (ohne Bild Nr. 24, 25)	1	
24	21 E 8102 U 25	Abdeckkappe	2	
25	021 E 38311—4	Kegelsenkschraube	8	
—	—	Kronenmutter M 10 DIN 935 ...	8	zu Bild Nr. 25
—	—	Splint 2×22 DIN 94	8	zu Bild Nr. 25
26	21 D 8102—2	Dichtung	2	
27	21 E 8102—3	Dichtung	1	
—	—	Sechskantschraube M 8×25 S Kr 551	7	
—	—	Sechskantschraube M 8×28 DIN 933	2	
—	—	Sechskantschraube M 8×22 DIN 933	10	} zum Zusammenbau der Teile Bild Nr. 14 u. 23
—	—	Kronenmutter M 8 DIN 935	7	
—	—	Sechskantmutter M 8 DIN 934 .	12	
—	—	Sicherungsblech (mit Lappen) 8,4 DIN 93	2	
—	—	Sicherungsblech (mit Nase) 8,4 DIN 432	10	
—	—	Splint 2×18 DIN 94	7	

Tafel 35 Gruppe A: c) Fahrgestellschutz und Aufbauhalter



Bild-Nr.

- 28
- 29
- 30
- 31
- 32
- 33
- 34
- 35
-
-
- 36
- 37
- 38
-
-
- 39
- 40
- 41
-
-
- 42
-
-
- 43
- 44
- 45
- 46
-
-
- 47
- 48
-
-
-
-
- 49
- 50
-
- 51
- 52

Tafel 35 Gruppe A: c) Fahrgestellschutz und Aufbauhalter

Bild-Nr.	Ersatzteil-Nr.	Benennung	Anzahl je Gruppe	Bemerkungen
28	21 B 8103 U 1	Stoßstange	1	
29	21 C 8103—1	Platte	1	
30	21 D 8103 U 5	Zughaken	1	
31	21 D 8103 U 6	Zughaken	1	
32	21 D 8103 U 9	Stütze	1	
33	21 D 8103 U 10	Stütze	1	
34	021 E 38311—2	Kegelschraube	2	
35	—	Sechskantschraube M 10×35 S Kr 551	4	
—	—	Kronenmutter M 10 DIN 935 ..	6	zu Bild Nr. 34
—	—	Splint 2×22 DIN 94	6	und 35
36	—	Sechskantschraube M 12×150 S Kr 551	2	
37	—	Sechskantschraube M 12×50 S Kr 551	2	
38	—	Sechskantschraube M 12×30 S Kr 551	2	
—	—	Kronenmutter M 12 Kr 753	6	zu Bild Nr. 36,
—	—	Splint 3×28 DIN 94	6	37 und 38
—	—	U-Scheibe 14 DIN 434	2	zu Bild Nr. 37
39	21 C 8103 U 4	Hinterer Bodenpanzer	1	
40	21 D 8103—2	Stütze	2	
41	—	Sechskantschraube M 10×30 S Kr 551	4	
—	—	Kronenmutter M 10 DIN 935	4	zu Bild Nr. 41
—	—	Splint 2×22 DIN 94	4	zu Bild Nr. 41
42	—	Sechskantschraube M 12×35 S Kr 551	4	
—	—	Kronenmutter M 12 Kr 753	4	zu Bild Nr. 42
—	—	Splint 3×28 DIN 94	4	zu Bild Nr. 42
43	21 D 8103 U 8	Zughaken	1	zu Bild Nr. 42
44	21 D 8103 U 7	Zughaken	1	
45	21 E 8103—10	Unterlage	2	
46	—	Sechskantschraube M 12×50 S Kr 551	6	
—	—	Kronenmutter M 12 Kr 753	6	zu Bild Nr. 46
—	—	Splint 3×28 DIN 94	6	zu Bild Nr. 46
47	21 E 8103—5	Abdeckblech	1	
48	21 D 8118 U 17	Führung zur Andrehkurbel	1	
—	21 F 8118—20	Senkschraube	3	
—	—	Kronenmutter M 8 DIN 935	3	
—	—	Splint 2×18 DIN 94	3	zu Bild Nr. 47
—	21 F 8118—21	Senkschraube	1	und 48
—	—	Flügelmutter M 8 DIN 315	1	
—	—	Nietstift A 2 h 9×12 HgN 15 205	1	
49	21 E 8103—4	Schutzplatte (für Radnaben- abdeckung)	4	
50	—	Sechskantschraube M 10×50 DIN 931	16	
—	—	Sicherungsblech (mit Lappen) 10,5 DIN 93	16	zu Bild Nr. 49
51	21 E 8103 U 11	Halter	1	
52	21 F 8103—6	Lasche	1	

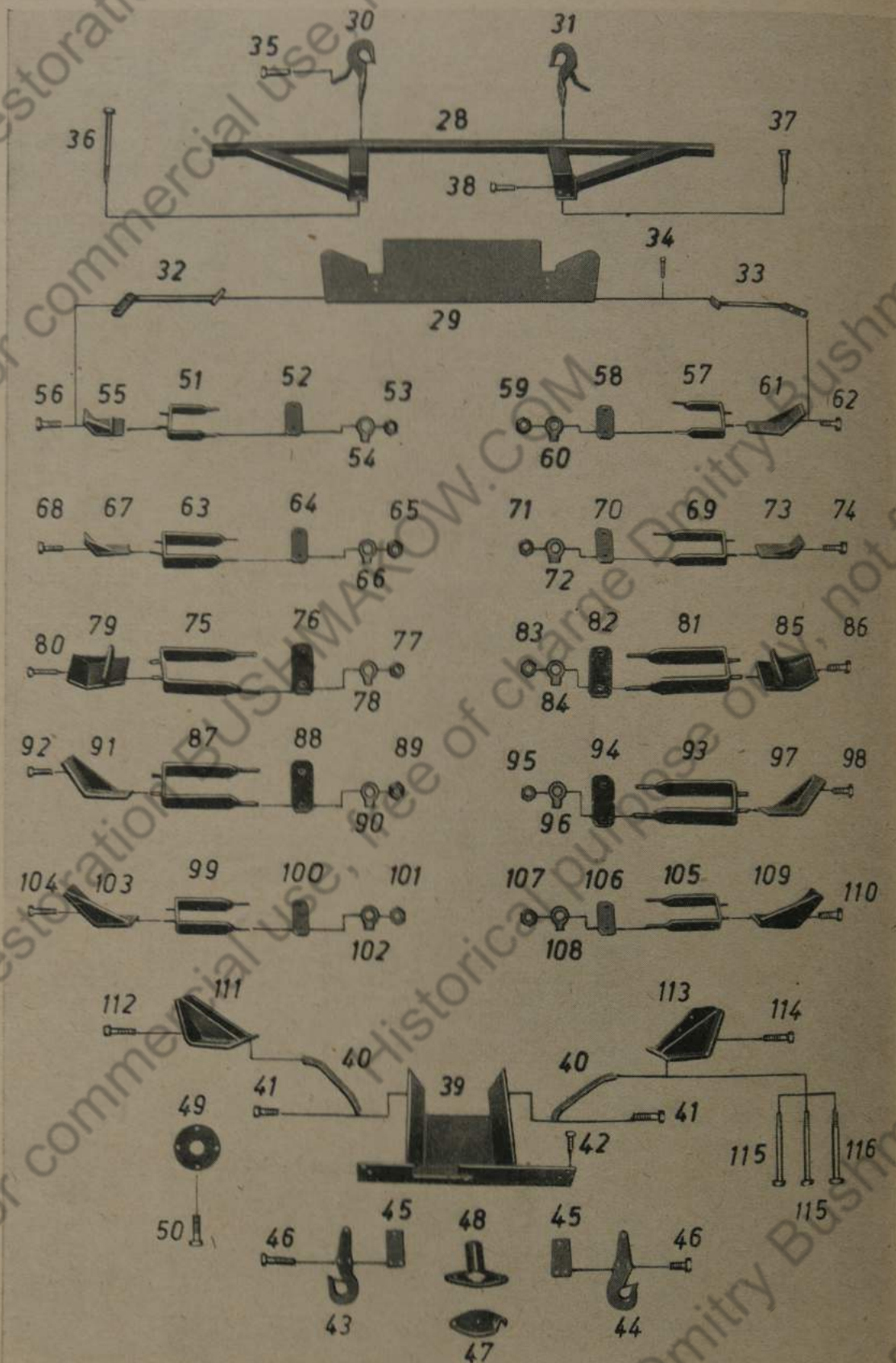
Tafel 35 Gruppe A: c) Fahrgestellschutz und Aufbauhalter

Bild-Nr.	Ersatzteil-Nr.	Benennung	Anzahl je Gruppe	Bemerkungen
53		Sechskantmutter M 12 DIN 555	2	
54		Sicherungsblech 13 DIN 93	2	
—	—	Kronenmutter M 12 Kr 753	4) zu Bild Nr. 51 und 56
—	—	Splint 3×28 DIN 94	4	
55	21 E 8103 U 20	Halter	1	
56	21 F 8103—9	Sechskantschraube	2	
57	21 E 8103 U 11	Halter	1	
58	21 F 8103—6	Lasche	1	
59	—	Sechskantmutter M 12 DIN 555	2	
60	—	Sicherungsblech 13 DIN 93	2	
—	—	Kronenmutter M 12 Kr 753	4) zu Bild Nr. 57 und 62
—	—	Splint 3×28 DIN 94	4	
61	21 E 8103 U 17	Halter	1	
62	21 F 8103—9	Sechskantschraube	2	
63	21 E 8103 U 12	Halter	1	
64	21 E 8103—7	Lasche	1	
65	—	Sechskantmutter M 12 DIN 555	2	
66	—	Sicherungsblech 13 DIN 93	2	
—	—	Kronenmutter M 12 Kr 754	2) zu Bild Nr. 63 zu Bild Nr. 63
—	—	Splint 3×28 DIN 94	2	
67	21 E 8103 U 19	Halter	1	
68	21 F 8103—3	Sechskantschraube	2	
—	—	Kronenmutter M 12 Kr 753	2) zu Bild Nr. 68 zu Bild Nr. 68
—	—	Splint 3×28 DIN 94	2	
69	21 E 8103 U 12	Halter	1	
70	21 E 8103—7	Lasche	1	
71	—	Sechskantmutter M 12 DIN 555	2	
72	—	Sicherungsblech 13 DIN 93	2	
—	—	Kronenmutter M 12 Kr 754	2) zu Bild Nr. 69 zu Bild Nr. 69
—	—	Splint 3×28 DIN 94	2	
73	21 E 8103 U 19	Halter	1	
74	21 F 8103—3	Sechskantschraube	2	
—	—	Kronenmutter M 12 Kr 753	2) zu Bild Nr. 74 zu Bild Nr. 74
—	—	Splint 3×28 DIN 94	2	
75	21 E 8103 U 13	Halter	1	
76	21 E 8103—7	Lasche	1	
77	—	Sechskantmutter M 12 DIN 555	2	
78	—	Sicherungsblech 13 DIN 93	2	
—	—	Kronenmutter M 12 Kr 753	4) zu Bild Nr. 75 und 80
—	—	Splint 3×28 DIN 94	4	
79	21 E 8103 U 20	Halter	1	
80	21 F 8103—3	Sechskantschraube	2	
81	21 E 8103 U 13	Halter	1	
82	21 E 8103—7	Lasche	1	
83	—	Sechskantmutter M 12 DIN 555	2	
84	—	Sicherungsblech 13 DIN 93	2	
—	—	Kronenmutter M 12 Kr 753	4) zu Bild Nr. 81 und 86
—	—	Splint 3×28 DIN 94	4	
85	21 E 8103 U 21	Halter	1	
86	21 F 8103—3	Sechskantschraube	2	
87	21 E 8103 U 13	Halter	1	
88	21 E 8103—7	Lasche	1	
89	—	Sechskantmutter M 12 DIN 555	2	

Tafel 35 Gruppe A: c) Fahrgestellschutz und Aufbauhalter

Bild-Nr.	Ersatzteil-Nr.	Benennung	Anzahl je Gruppe	Bemerkungen
90	—	Sicherungsblech 13 DIN 93	2	
—	—	Kronenmutter M 12 Kr 753	4	} zu Bild Nr. 87 und 92
—	—	Splint 3×28 DIN 94	4	
91	21 E 8103 U 22	Halter	1	
92	21 F 8103—3	Sechskantschraube	2	
93	21 E 8103 U 13	Halter	1	
94	21 E 8103—7	Lasche	1	
95	—	Sechskantmutter M 12 DIN 555 .	2	
96	—	Sicherungsblech 13 DIN 93	2	
—	—	Kronenmutter M 12 Kr 753	4	} zu Bild Nr. 93 und 98
—	—	Splint 3×28 DIN 94	4	
97	21 E 8103 U 23	Halter	1	
98	21 F 8103—3	Sechskantschraube	2	
99	21 E 8103 U 14	Halter	1	
100	21 E 8103—8	Lasche	1	
101	—	Sechskantmutter M 12 DIN 555 .	2	
102	—	Sicherungsblech 13 DIN 93	2	
—	—	Kronenmutter M 12 Kr 753	4	} zu Bild Nr. 99 und 104
—	—	Splint 3×28 DIN 94	4	
103	21 E 8103 U 26	Halter	1	
104	21 F 8103—9	Sechskantschraube	2	
105	21 E 8103 U 14	Halter	1	
106	21 E 8103—8	Lasche	1	
107	—	Sechskantmutter M 12 DIN 555 .	2	
108	—	Sicherungsblech 13 DIN 93	2	
—	—	Kronenmutter M 12 Kr 753	4	} zu Bild Nr. 105 und 110
—	—	Splint 3×28 DIN 94	4	
109	21 E 8103 U 24	Halter	1	
110	21 F 8103—9	Sechskantschraube	2	
111	21 D 8103 U 25	Halter	1	
112	21 F 8103—3	Sechskantschraube	2	
—	—	Kronenmutter M 12 Kr 753	4	} zu Bild Nr. 112 und 114
—	—	Splint 3×28 DIN 94	4	
113	21 D 8103 U 25	Halter	1	
114	21 F 8103—3	Sechskantschraube	2	
115	—	Sechskantschraube M 12×125 S Kr 551	4	} zu Bild Nr. 111 und 113
116	—	Sechskantschraube M 12×110 S Kr 551	2	
—	—	U-Scheibe 14 DIN 434	6	} zu Bild Nr. 115 und 127
—	—	Kronenmutter M 12 Kr 753	6	
—	—	Splint 3×28 DIN 94	6	

Tafel 36 Gruppe S: a) Fußboden



Bild
Nr.

1

2

3

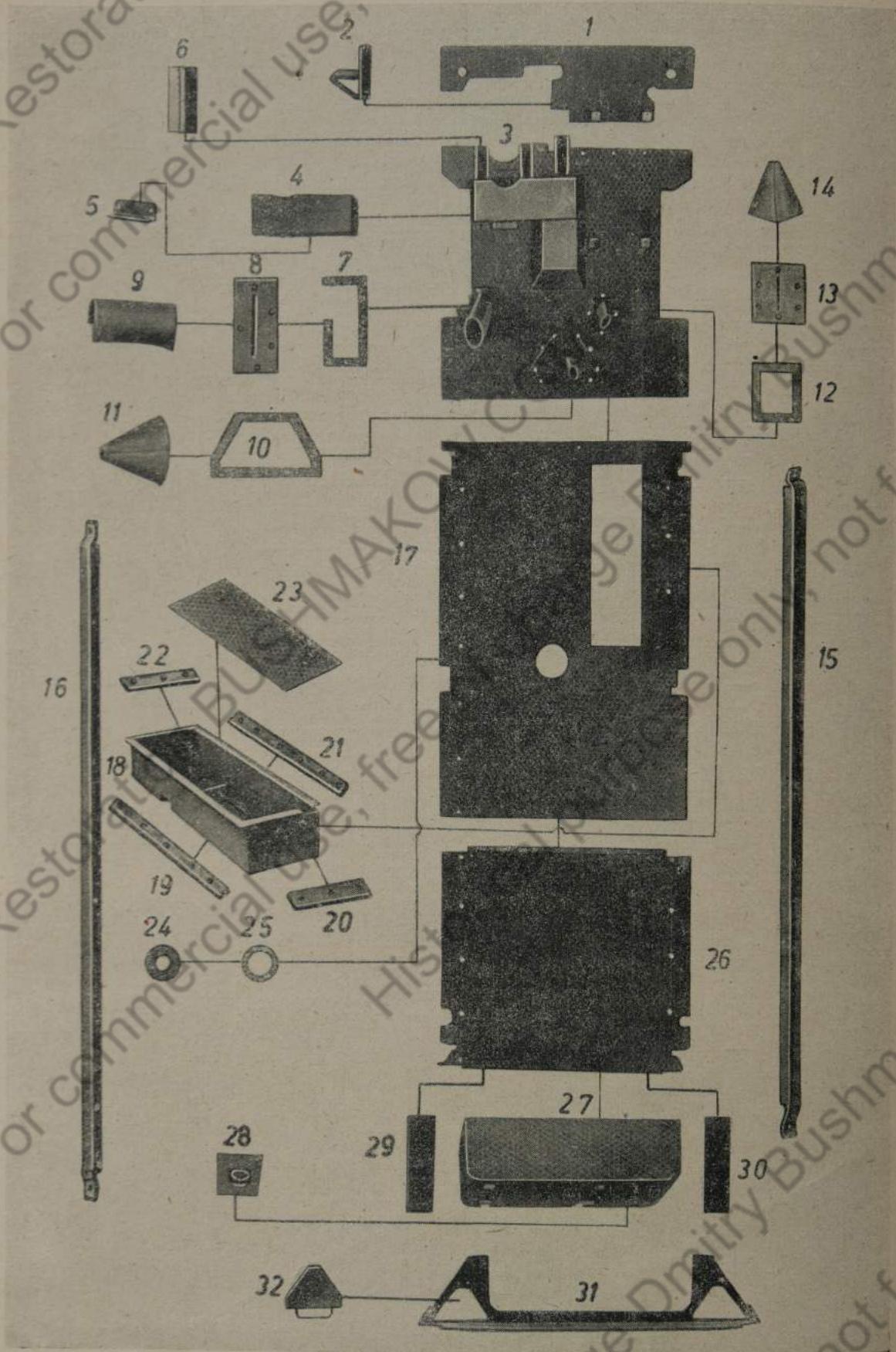
4

5

6

7

8

9

10

11

Tafel 36 Gruppe S: a) Fußboden

Bild-Nr.	Ersatzteil-Nr.	Benennung	Anzahl je Gruppe	Bemerkungen
1	21 D 8124 U 9	Flurplatte	1	
2	21 E 8124—7	Stütze	1	
—	—	Senkschraube M 6×10 DIN 63 .	2	zu Bild Nr. 2
—	—	Senkschraube M 6×10 DIN 63 .	3	} zu Bild Nr. 1
—	—	Halbrundschaube M 6×12 DIN 86	2	
3	21 B 8124 U 1	Flurplatte (ohne Bild Nr. 4 u. 5)	1	
—	—	Senkschraube M 6×10 DIN 63 .	9	} zu Bild Nr. 3
—	—	Halbrundschaube M 6×12 DIN 86	12	
4	—	Fußstütze aus Rotbuche*) 45×120; 330 lg.	1	*) oder Birke
5	21 E 8124—8	Befestigungswinkel	2	
—	—	Halbrundschaube 6×30 DIN 96	4	zu Bild Nr. 4
—	—	Halbrundschaube M 6×15 DIN 86	4	zu Bild Nr. 5
6	21 E 8124—59	Bürste	6	
—	—	Halbrundniet 3×10 DIN 660 ...	14	zu Bild Nr. 6
7	21 E 8124 U 2	Rahmen	1	
8	21 E 8124—17	Unterlage	1	
9	21 E 8124 U 15	Ledermanschette	1	
—	—	Senkschraube M 6×20 DIN 63 .	5	zu Bild Nr. 7
—	—	Schnur für Blankleder □ 3×3; 450 lg.	1	zu Bild Nr. 9
10	21 E 8124 U 3	Rahmen	1	
11	21 D 8124—14	Ledermanschette	1	
—	—	Senkschraube M 6×10 DIN 63 .	7	zu Bild Nr. 10
—	—	Schnur aus Blankleder □ 3×3; 250 lg.	1	zu Bild Nr. 11

Tafel 36 Gruppe S: a) Fußboden

Bild-Nr.	Ersatzteil-Nr.	Benennung	Anzahl je Gruppe	Bemerkungen
12	21 E 8124 U 4	Rahmen	1	
13	21 E 8124—15	Unterlage	1	
14	21 E 8124—16	Ledermanschette	1	
—	—	Senkschraube M 6×15 DIN 63 .	6	zu Bild Nr. 12
—	—	Schnur aus Blankleder □ 3×3; 250 lg.	1	zu Bild Nr. 14
15	21 E 8207—2	Tragschiene	1	
—	—	Sechskantschraube M 6×10 DIN 933	2	zu Bild Nr. 15 und 16
—	—	Sicherungsblech mit Lappen 6,4 DIN 93	2	
—	—	Sechskantschraube M 6×18 S Kr 551	4	
—	—	Sechskantmutter M 6 Kr 753 ...	4	
—	—	Splint 1,5×15 DIN 94	4	
16	21 E 8207—1	Tragschiene	1	
17	21 D 8310 U 1	Flurplatte	1	
—	—	Senkschraube M 6×10 DIN 63 .	25	zu Bild Nr. 17
18	21 D 8310 U 5	Kasten	1	
19	21 F 8310—4	Dichtung	1	
20	21 F 8310—5	Dichtung	1	
21	21 F 8310—3	Dichtung	1	
22	21 F 8310—6	Dichtung	1	
—	21 F 8124—61	Senkschraube	16	zu Bild Nr. 18
—	—	Kronenmutter M 6 Kr 753	16	
—	—	Splint 1,5×15 DIN 94	16	
23	21 D 8310 U 3	Deckel	1	
24	21 E 8138—82	Abdichtung	1	
25	21 E 8138—83	Haltering	1	

Tafel 36 Gruppe S: a) Fußboden

Bild-Nr.	Ersatzteil-Nr.	Benennung	Anzahl je Gruppe	Bemerkungen
—	—	Senkschraube M 6×12 DIN 63 .	4	zu Bild Nr. 24
26	21 D 8310 U 7	Flurplatte	1	
—	—	Senkschraube M 6×10 DIN 63 .	14	zu Bild Nr. 26
27	21 C 8310 U 8	Abdeckkappe	1	
—	—	Senkschraube M 6×10 DIN 63 .	13	zu Bild Nr. 27
28	21 E 8310 U 9	Deckel	1	
—	—	Gelenkband, roh 42×80 HgN 16543	1	} zu Bild Nr. 28
—	—	Halbrundniet 4×13 DIN 660	6	
29	21 F 8310—2	Flurplatte	1	
—	—	Senkschraube M 6×10 DIN 63 .	3	zu Bild Nr. 29
30	21 F 8310—1	Flurplatte	1	
—	—	Senkschraube M 6×10 DIN 63 .	3	zu Bild Nr. 30
31	21 D 8310 U 10	Verkleidung	1	
32	21 D 8124 U 12	Schieber	2	
—	—	Halbrundniet 3×6 DIN 660	8	zu Bild Nr. 32
—	21 F 8124—9	Sicherungsblech	3	
—	—	Sechskantschraube M 6×10 DIN 933	8	} zu Bild Nr. 31
—	—	Sicherungsblech mit Lappen 6,4 DIN 93	2	

Berlin, den 5. 11. 42

Oberkommando des Heeres**Heereswaffenamt**

Amtsgruppe für Entwicklung und Prüfung

I. V.

Beißwänger