

D 686/16

Leichter Panzerspähwagen (Fu)
(Sd Kfz 223)

**Ausf. A auf Einheitsfahrgestell I für s Pkw
und**

Ausf. B auf Einheitsfahrgestell I für s Pkw Typ v

Ersatzteilliste zum Aufbau

Vom 5. 11. 42

D 686/16

Leichter Panzerspähwagen (Fu)
(Sd Kfz 223)

Ausf. A auf Einheitsfahrgestell I für s Pkw
und

Ausf. B auf Einheitsfahrgestell I für s Pkw Typ v

Ersatzteilliste zum Aufbau

Vom 5. 11. 42

Inhalt

	Seite	Tafel
Vorbemerkungen	4	—
A. Für Sd Kiz 223 Ausf. B (auf Einheitsfahrgestell I des s Pkw Typ v)		
Gruppe A		
a) Aufbau		
Bugpanzer, Mittelpanzer, Heckpanzer	6	1
b) Abluftschtachtd	10	2
c) Fahrgestellschutz und Aufbauhalter	12	3
d) Einsteigklappe, linke; Einsteigklappe, rechte	16	4
e) Motorklappe, obere; Motorklappe, seitliche	20	5
f) Fahrersehklappe; Sehklappe, linke	22	6
Sehklappe, rechte; Seheinsatz; Schutzfenster, Schutzgläser	26	7
g) Schutzschild	28	8
Gruppe B		
a) Beschlagteile, außen am Aufbau	30	9
b) Kotflügel, vordere, mit Beschlagteilen	34	10
c) Kotflügel, hintere, mit Beschlagteilen	36	11
Gruppe K		
a) Kraftstoffbehälter	40	12
b) Wärmeschutzbleche, Halter für Luftpumpe	44	13
Gruppe V		
a) Kühlerverkleidung	46	14
b) Abdeckung, obere	50	15
c) Verdeckplane	54	16
Gruppe S		
a) Sitze		
Fahrsitz	56	17
Funktorsitz, vorderer	58	18
b) Fußboden	60	19

Gruppe H	Seite	Tafel
a) Halter	64, 68, 72	20—22
b) Beschlagteile, innen, links	76	23
c) Beschlagteile, innen, rechts	80	24

Gruppe E		
a) Elektrische Ausrüstung	84	25
b) Satz funktechnischer Einbauteile für Funksprech- gerät a im Sd. Kfz. 223 Ausf. B	88	26

Gruppe F		
a) Funk-Einbaugerät Antennenrahmen, Antennenstütze vordere und hintere, Antennenzuführung innen und außen ...	92	27
b) Aufrichtevorrichtung für D-Antenne	94	28
c) Antennenlagerung, Halter für Steckmast und Be- hälter; Behälter (Stn. A. a) Ausf. B	96	29
d) Aufhängevorrichtung für Sender, Halterung für Empfänger; Halter für Umformer E Ua; An- tennenzubehör-Kasten; Röhrenkasten; Halter für Stationsuhr	100	30
e) Leitungsverlegung	102	31

**B. Für Sd Kfz 223 Ausf. A (auf Einheitsfahrgestell I
des s Pkw)**

Gruppe A		
a) Aufbau Bugpanzer, Mittelpanzer, Heckpanzer	106	32
b) Fahrgestellschutz und Aufbauhalter	110	33

Gruppe S		
Sitze		
a) Fußboden	114	34

Vorbemerkungen

1. Die Vorschrift gilt für den Aufbau des le Pz Sp Wg (Fu) Sd Kfz 223 Ausf. A (auf Einheitsfahrgestell I des s Pkw) und Ausf. B (auf Einheitsfahrgestell I des s Pkw Typ v).
2. Die Ausf. A und B haben nur wenige Abweichungen voneinander, die durch Verwendung des **verstärkten** Einheitsfahrgestells I des s Pkw Typ v bedingt sind. Als die neuere Ausf. ist Ausf. B der Ersatzteilliste zugrunde gelegt. Gruppen der Ausf. A, die größere Unterschiede zu denen der Ausf. B aufweisen, sind in Abschnitt B gesondert aufgeführt. Sind nur einzelne Teile verschieden, so ist darauf in der Spalte „Bemerkungen“ hingewiesen.
3. Bei Bestellungen und Anforderungen sind immer anzugeben:
 - a) Genaue Bezeichnung des Sd Kfz
 - b) Aufbau-Nr.
 - c) Genaue Bezeichnung laut Spalte „Benennung“.
 - d) Ersatzteilnummer (Steht in der Spalte „Ersatzteilnummer“ ein Strich, dann genügt die volle Bezeichnung in der Spalte „Benennung“).
 - e) Bei Anforderungen innerhalb der Wehrmacht ist die Nummer der Ersatzteilliste 686/16 mit anzugeben.
4. Normteile nach DIN oder Kr (z. B. Schrauben, Federringe usw.) und Werkstoffe (z. B. Flacheisen, Hölzer usw.) können auch im freien Handel bezogen werden.
5. Bei mobilem Einsatz sind die für Ersatzteilbeschaffung erlassenen Sonderbestimmungen zu beachten.

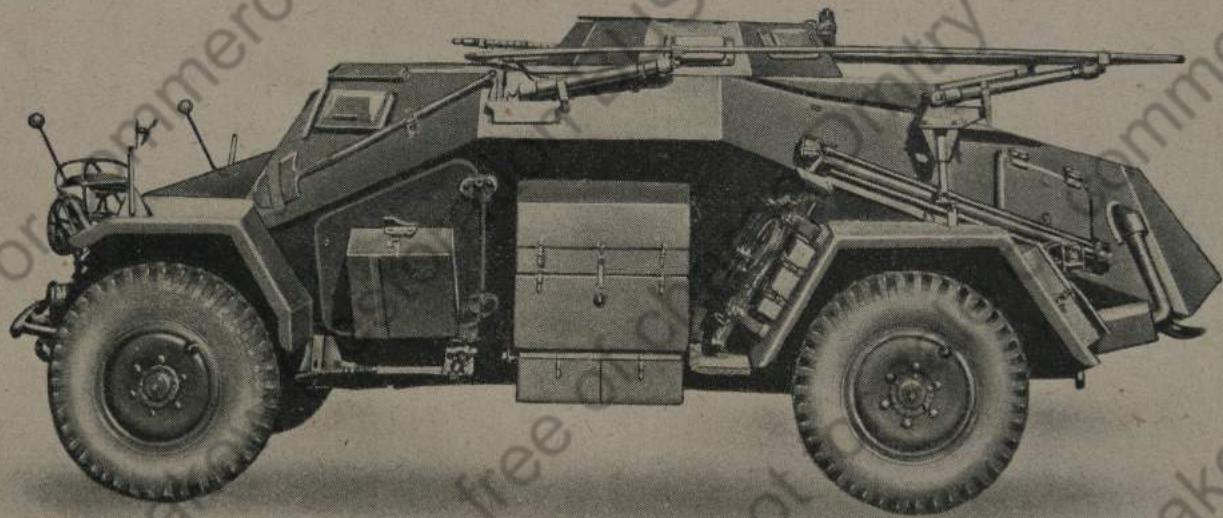

Leichter Panzerspähwagen (Fu) (Sd Kfz 223)

A. Für Sd Kfz 223 Ausf. B (auf Einheitsfahrgestell I des s Pkw Typ v)

Tafel 1 Gruppe A: a) Bugpanzer, Mittelpanzer, Heckpanzer



Bild-Nr.

- 1
- 2
- 3
- 4
- 5
- 6
- 7
- 8
- 9
- 10
-
-
- 11
-
-
-
- 12
- 13
- 14
- 15

Tafel 1 Gruppe A: a) Bugpanzer, Mittelpanzer, Heckpanzer

Bild-Nr.	Ersatzteil-Nr.	Benennung	Anzahl je Gruppe	Bemerkungen
1	21 B 8132 U 1	Bugpanzer (ohne Bild Nr. 2, 3, 4, 5, 6, 7, 8, 9, 10, 11, 12, 13, 14, 15, 16, 17, 18, 19)	1	
2	21 C 8231—8	Platte	1	oder 21 C 8231 U 10
3	21 E 8102—5	Winkel	1	
4	21 E 8401—6	Dichtung	1	
5	21 C 8231—1	Abweisleiste	1	
6	21 C 8231—3	Abweisleiste	1	
7	21 C 8231—2	Abweisleiste	1	
8	21 C 8131—4	Abweisleiste	1	
9	21 F 8102—80	Senkschraube	5	
10	021 E 38311—3	Kegelsenkschraube	12	zu Bild Nr. 5, 6, 7 und 8
—	—	Kronenmutter M 10 DIN 935....	17	
—	—	Splint 2×22 DIN 94	17	
—	—	—	—	zu Bild Nr. 9 und 10
11	21 F 8401—10	Unterlage	2	zu Bild Nr. 11
—	—	Senkschraube M 8×30 DIN 87..	2	
—	—	Kronenmutter M 8 DIN 935	2	
—	—	Splint 2×18 DIN 94	2	
—	21 F 8134—9	Senkschraube	5	
—	—	Kronenmutter M 8 DIN 935	5	zur Befestigung von Bild Nr. 2, 3 und 4
—	—	Splint 2×18 DIN 94	5	
12	21 E 8102—4	Platte	4	
13	21 E 8132—1	Dichtung	4	zu Bild Nr. 1, 21 und 22
14	—	Sechskantschraube M 10×20 DIN 933	16	
15	—	Sicherungsblech 10,5 DIN 93 ..	16	

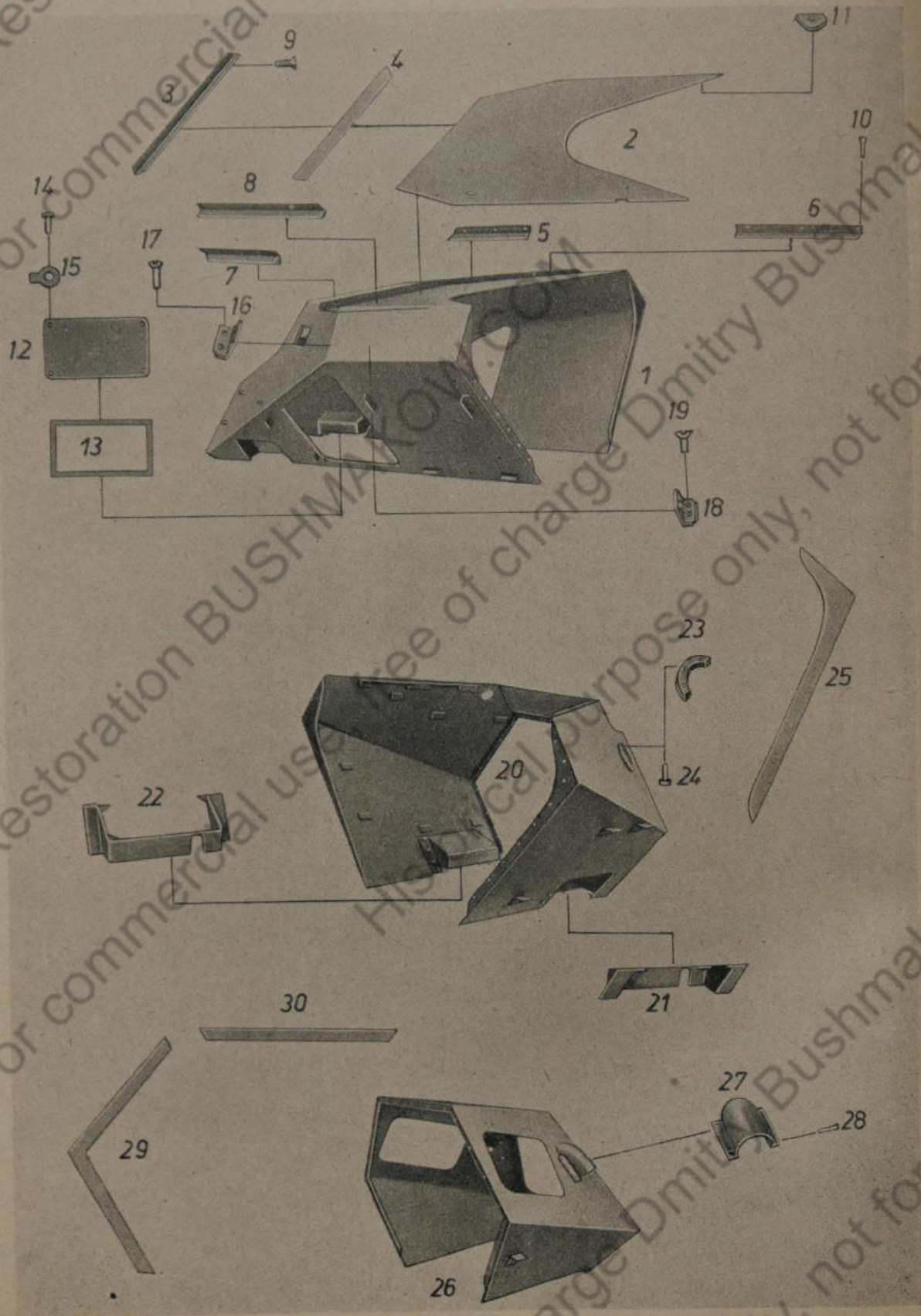
Tafel 1 Gruppe A: a) Bugpanzer, Mittelpanzer, Heckpanzer

Bild-Nr.	Ersatzteil-Nr.	Benennung	Anzahl je Gruppe	Bemerkungen
16	21 E 8401—1	Winkel (für Antennenlagerung)	2	
17	—	Senkschraube M 10×40 DIN 63	4	
—	—	Kronenmutter M 10 Kr 754	8	} zu Bild Nr. 17 und 19
—	—	Splint 2×22 DIN 94	8	
18	21 E 8401—2	Winkel (für Antennenlagerung)	2	
19	—	Senkschraube M 10×25 DIN 63	4	
20	21 B 8132 U 7	Mittelpanzer (ohne Bild Nr. 21, 22, 23, 24)	1	
21	21 C 8132 U 13	Hinterer Schwingenkasten linker	1	
22	21 C 8132 U 14	Hinterer Schwingenkasten rechter	1	
—	21 F 8103—3	Sechskantschraube (zur Befestigung der hinteren Schwingenkästen)	12	
—	—	Kronenmutter (zur Befestigung der hinteren Schwingenkästen)	12	
—	—	Splint (zur Befestigung der hinteren Schwingenkästen)	12	
23	21 E 8401—3	Flanschhälfte (für Antennenlagerung)	4	
24	—	Sechskantschraube M 8×25 S Kr 551	12	
—	—	Kronenmutter M 8 DIN 935	12	zu Bild Nr. 24
—	—	Splint 2×18 DIN 94	12	zu Bild Nr. 24
25	21 D 8102—1	Dichtung	2	} zum Zusammen- bau der Teile Bild Nr. 1 u. 20
—	—	Sechskantschraube M 10×28 S Kr 551	6	

Tafel 1 Gruppe A: a) Bugpanzer, Mittelpanzer, Heckpanzer

Bild-Nr.	Ersatzteil-Nr.	Benennung	Anzahl je Gruppe	Bemerkungen
—	—	Sechskantschraube M 10×30 S Kr 551	11	zum Zusammenbau der Teile Bild Nr.1 u. 20
—	—	Sechskantschraube M 10×35 S Kr 551	1	
—	—	Kronenmutter M 10 DIN 935....	15	
—	—	Kronenmutter M 10 Kr 754	3	
—	—	Splint 2×22 DIN 94	18	
26	21 C 8132 U 10	Heckpanzer (ohne Bild Nr. 27, 28).....	1	
27	21 E 8102 U 25	Abdeckkappe	2	
28	021 E 38311—4	Kegelschraube	8	
—	—	Kronenmutter M 10 DIN 935....	8	zu Bild Nr. 28
—	—	Splint 2×22 DIN 94	8	zu Bild Nr. 28
29	21 D 8102—2	Dichtung	2	
30	21 E 8102—3	Dichtung	1	
—	—	Sechskantschraube M 8×25 S Kr 551	7	
—	—	Sechskantschraube M 8×28 DIN 933	2	
—	—	Sechskantschraube	10	zum Zusammenbau der Teile Bild Nr.20 u.26
—	—	Kronenmutter M 8 DIN 935 ..	7	
—	—	Sechskantmutter M 8 DIN 934 ..	12	
—	—	Sicherungsblech (mit Lappen) 8,4 DIN 93	2	
—	—	Sicherungsblech (mit Nase) 8,4 DIN 432	10	
—	—	Splint 2×18 DIN 94	7	

Tafel 2 Gruppe A: b) Abluftschaft



Bild-Nr.

—	2
31	2
32	2
33	2
34	—
35	02
—	—
—	—
36	2
37	2
38	2
39	2
40	—
41	2
42	—

Tafel 2 Gruppe A: b) Abluftschaft

Bild-Nr.	Ersatzteil-Nr.	Benennung	Anzahl je Gruppe	Bemerkungen
—	21 B 8104	Abluftschaft (bestehend aus Bild Nr. 31, 32, 33, 34, 35, 36, 37, 38, 39, 40, 41, 42)	1	
31	21 B 8104	Abluftschaft (nur geschweißtes Gehäuse)	1	
32	21 E 8104—6	Gelenkbandhälfte	2	
33	21 E 8104—7	Gelenkbandhälfte	2	
34	—	Nietstift A 13 h 11×90 HgN 15205	2	
35	021 E 38311—3	Kegelsenkschraube	8	
—	—	Kronenmutter M 10 DIN 935.....	10	} zu Bild Nr. 35 und 42
—	—	Splint 2×22 DIN 94	10	
36	21 F 8106—6	Buchse	1	
37	21 F 8106—8	Zuhaltung	1	
38	21 F 8106—7	Schraubenfeder	1	
39	21 E 8104—8	Vorreiber	1	
40	—	Nietstift A 6 h 11×36 HgN 15205	1	
41	21 D 8104—5	Bügel	1	
42	—	Sechskantschraube M 10×28 S Kr 551	2	

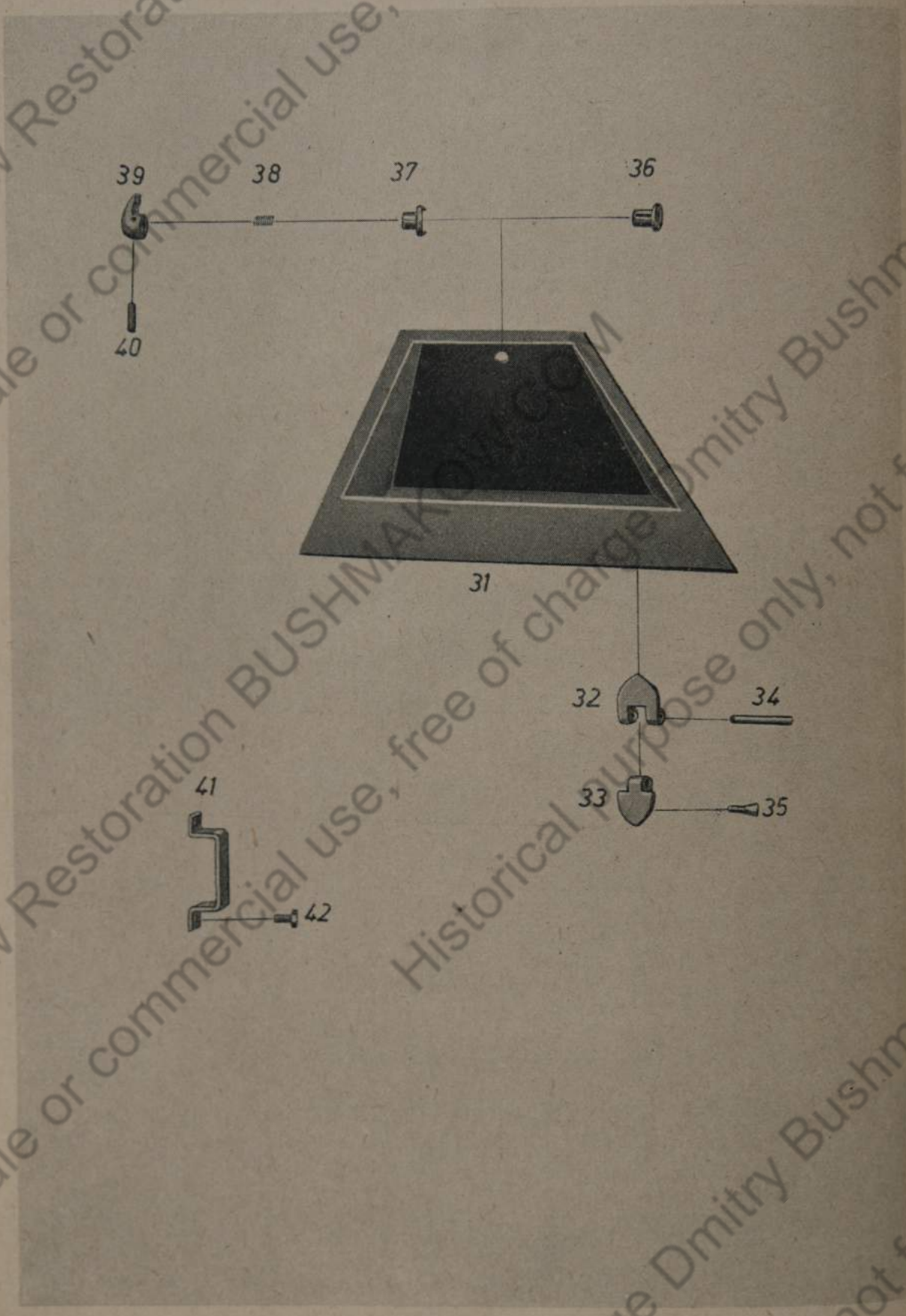
Tafel 3 Gruppe A: c) Fahrgestellschutz und Aufbauhalter



Bild-Nr.
43
44
45
46
47
48
49
50
—
51
52
53
—
—
54
55
56
—
—
57
—
58
59
60
61
—
62
63
—
—
—
—
64
65
—
66

Tafel 3 Gruppe A: c) Fahrgestellschutz und Aufbauhalter

Bild-Nr.	Ersatzteil-Nr.	Benennung	Anzahl je Gruppe	Bemerkungen
43	21 B 8133 U 1	Stoßstange	1	
44	21 C 8133—1	Platte	1	
45	21 D 8133 U 7	Zughaken	1	
46	21 D 8133 U 8	Zughaken	1	
47	21 D 8133 U 5	Stütze	1	
48	21 D 8133 U 6	Stütze	1	
49	021 E 38311—2	Kegelschraube	2	
50	—	Sechskantschraube M 10×35 SKr 551	4	
—	—	Kronenmutter M 10 DIN 935....	6	} zu Bild Nr. 44 } und 45
—	—	Splint 2×22 DIN 94.....	6	
51	—	Sechskantschraube M 12×150 S Kr 551	2	
52	—	Sechskantschraube M 12×50 S Kr 551	2	
53	—	Sechskantschraube M 12×30 S Kr 551	2	
—	—	Kronenmutter M 12 Kr 753	6	} zu Bild Nr. 51, } 52 und 53
—	—	Splint 3×28 DIN 94	6	
—	—	U-Scheibe 14 DIN 434	2	zu Bild Nr. 52
54	21 B 8133 U 4	Hinterer Bodenpanzer	1	
55	21 E 8133—2	Stütze	4	
56	—	Sechskantschraube M 10×30 S Kr 551	4	
—	—	Kronenmutter M 10 DIN 935....	4	zu Bild Nr. 56
—	—	Splint 2×22 DIN 94	4	zu Bild Nr. 56
57	—	Sechskantschraube M 12×25 DIN 933	2	
—	—	Sicherungsblech (mit Lappen) 13 DIN 93	2	zu Bild Nr. 57
58	21 D 8103 U 8	Zughaken	1	
59	21 D 8103 U 7	Zughaken	1	
60	21 E 8103—10	Unterlage	1	
61	—	Sechskantschraube M 12×50 S Kr 551	6	
—	—	Kronenmutter M 12 Kr 753	6	zu Bild Nr. 61
—	—	Splint 3×28 DIN 94	6	zu Bild Nr. 61
62	21 E 8103—5	Abdeckblech	1	
63	21 D 8118 U 17	Führung zur Andrehkurbel	1	
—	21 F 8118—20	Senkschraube	3	
—	—	Kronenmutter M 8 DIN 935	3	
—	—	Splint 2×18 DIN 94	3	
—	21 F 8118—21	Senkschraube	1	} zu Bild Nr. 62 } und 63
—	—	Flügelmutter M 8 DIN 315	1	
—	—	Nietstift A 2 h 9×12 HgN 15205	1	
64	21 E 8133—5	Schutzplatte (für Radnabenabdeckung)....	4	
65	—	Sechskantschraube M 10×50 DIN 931	12	
—	—	Sicherungsblech (mit Lappen) 10,5 DIN 93	12	zu Bild Nr. 65
66	21 E 8133 U 10	Halter	1	

Tafel 3 Gruppe A: c) Fahrgestellschutz und Aufbauhalter

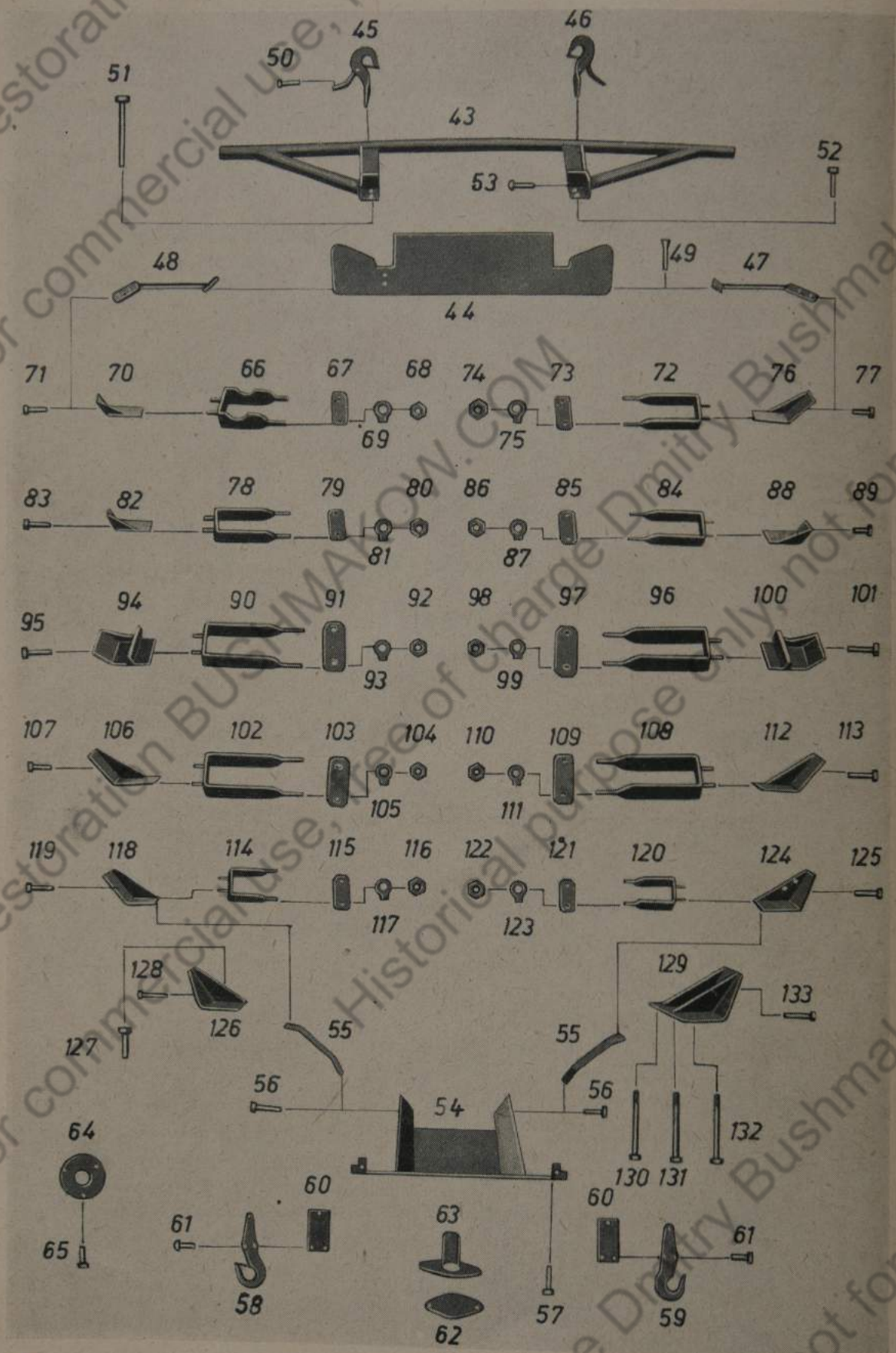
Bild-Nr.	Ersatzteil-Nr.	Benennung	Anzahl je Gruppe	Bemerkungen	Bild-Nr.
67	21 E 8133-3	Lasche	1		
68	—	Sechskantmutter M 12 Kr 751 ..	2		103
69	—	Sicherungsblech 13 DIN 93	2		104
—	—	Kronenmutter M 12 Kr 753	4) zu Bild Nr. 66 und 71	105
—	—	Splint 3×28 DIN 94	4		
70	21 E 8133 U 12	Halter	1		—
71	21 F 8103-9	Sechskantschraube	2		106
72	21 E 8133 U 9	Halter	1		107
73	21 E 8133-3	Lasche	1		108
74	—	Sechskantmutter M 12 Kr 751 ..	2		109
75	—	Sicherungsblech 13 DIN 93	2		110
—	—	Kronenmutter M 12 Kr 753	4) zu Bild Nr. 72 und 77	111
—	—	Splint 3×28 DIN 94	4		
76	21 E 8133 U 12	Halter	1		—
77	21 F 8103-9	Sechskantschraube	2		112
78	21 E 8103 U 12	Halter	1		113
79	21 E 8103-7	Lasche	1		114
80	—	Sechskantmutter M 12 Kr 751 ..	2		115
81	—	Sicherungsblech 13 DIN 93	2		116
—	—	Kronenmutter M 12 Kr 754	2	zu Bild Nr. 78	117
—	—	Splint 3×28 DIN 94	2	zu Bild Nr. 78	—
82	21 E 8103 U 18	Halter	1		118
83	21 F 8103-3	Sechskantschraube	2		119
—	—	Kronenmutter M 12 Kr 753	2	zu Bild Nr. 83	120
—	—	Splint 3×28 DIN 94	2	zu Bild Nr. 83	121
84	21 E 8103 U 12	Halter	1		122
85	21 E 8103-7	Lasche	1		123
86	—	Sechskantmutter M 12 Kr 751 ..	2		—
87	—	Sicherungsblech 13 DIN 93	2		—
—	—	Kronenmutter M 12 Kr 754	2	zu Bild Nr. 84	124
—	—	Splint 3×28 DIN 94	2	zu Bild Nr. 84	125
88	21 E 8103 U 19	Halter	1		126
89	21 F 8103-3	Sechskantschraube	1		127
—	—	Kronenmutter M 12 Kr 753	2	zu Bild Nr. 89	—
—	—	Splint 3×28 DIN 94	2	zu Bild Nr. 84	—
90	21 E 8103 U 13	Halter	1		—
91	21 E 8107-7	Lasche	1		128
92	—	Sechskantmutter M 12 Kr 751 ..	2		—
93	—	Sicherungsblech 13 DIN 93	2		—
—	—	Kronenmutter M 12 Kr 753	4) zu Bild Nr. 90 und 95	129
—	—	Splint 3×28 DIN 94	4		
94	21 E 8103 U 20	Halter	1		130
95	21 F 8103-3	Sechskantschraube	2		—
96	21 E 8103 U 13	Halter	1		131
97	21 E 8103-7	Lasche	1		—
98	—	Sechskantmutter M 12 Kr 751 ..	2		132
99	—	Sicherungsblech 13 DIN 93	2		—
—	—	Kronenmutter M 12 Kr 753	4) zu Bild Nr. 96 und 101	133
—	—	Splint 3×28 DIN 94	4		
100	21 E 8103 U 21	Halter	1		—
101	21 F 8103-3	Sechskantschraube	2		—
102	21 E 8103 U 13	Halter	1		—

Tafel 3 Gruppe A: c) Fahrgestellschutz und Aufbauhalter

Bild-Nr.	Ersatzteil-Nr.	Benennung	Anzahl je Gruppe	Bemerkungen
103	21 E 8103-7	Lasche	1	
104	—	Sechskantmutter M 12 Kr 751 ..	2	
105	—	Sicherungsblech 13 DIN 93	2	
—	—	Kronenmutter M 12 Kr 753	4) zu Bild Nr. 102 und 107
—	—	Splint 3×28 DIN 94	4	
106	21 E 8133 U 13	Halter	1	
107	21 F 8103-3	Sechskantschraube	2	
108	21 E 8103 U 13	Halter	1	
109	21 E 8103-7	Lasche	1	
110	—	Sechskantmutter M 12 Kr 751 ..	2	
111	—	Sicherungsblech 13 DIN 93	2	
—	—	Kronenmutter M 12 Kr 753	4) zu Bild Nr. 108 und 113
—	—	Splint 3×28 DIN 94	4	
112	21 E 8133 U 14	Halter	1	
113	21 F 8103-3	Sechskantschraube	2	
114	21 E 8133 U 11	Halter	1	
115	21 E 8133-4	Lasche	1	
116	—	Sechskantmutter M 12 Kr 751 ..	2	
117	—	Sicherungsblech 13 DIN 93	2	
—	—	Kronenmutter M 12 Kr 753	4) zu Bild Nr. 114 und 119
—	—	Splint 3×28 DIN 94	4	
118	21 E 8133 U 15	Halter	1	
119	21 F 8103-3	Sechskantschraube	2	
120	21 E 8133 U 11	Halter	1	
121	21 E 8133-4	Lasche	1	
122	—	Sechskantmutter M 12 Kr 751 ..	2	
123	—	Sicherungsblech 13 DIN 93	2	
—	—	Kronenmutter M 12 Kr 753	4) zu Bild Nr. 120 und 125
—	—	Splint 3×28 DIN 94	4	
124	21 E 8133 U 16	Halter	1	
125	21 F 8103-3	Sechskantschraube	2	
126	21 E 8133 U 17	Halter	2	
127	—	Sechskantschraube M 10×22 DIN 933	2	
—	—	Sicherungsblech (mit Lappen) 10,5 DIN 93	2	zu Bild Nr. 127
128	21 F 8103-3	Sechskantschraube	2	
—	—	Kronenmutter M 12 Kr 753	2	zu Bild Nr. 128
—	—	Splint 3×28 DIN 94	2	zu Bild Nr. 128
129	21 D 8133 U 18	Lasche	1	
130	—	Sechskantschraube M 12×115 S Kr 551	1	
131	—	Sechskantschraube M 12×110 S Kr 551	1	
132	—	Sechskantschraube M 12×105 S Kr 551	1	
133	21 F 8103-3	Sechskantschraube	2	
—	—	U-Scheibe 14 DIN 434	3	zu Bild Nr. 130, 131 und 132
—	—	Kronenmutter M 12 Kr 751	5) zu Bild Nr. 130, 131, 132 u. 133
—	—	Splint 3×28 DIN 94	5	

Tafel 4 Gruppe A: d) Einsteigklappe, linke; Einsteigklappe, rechte



Bild-Nr.

134

135

136

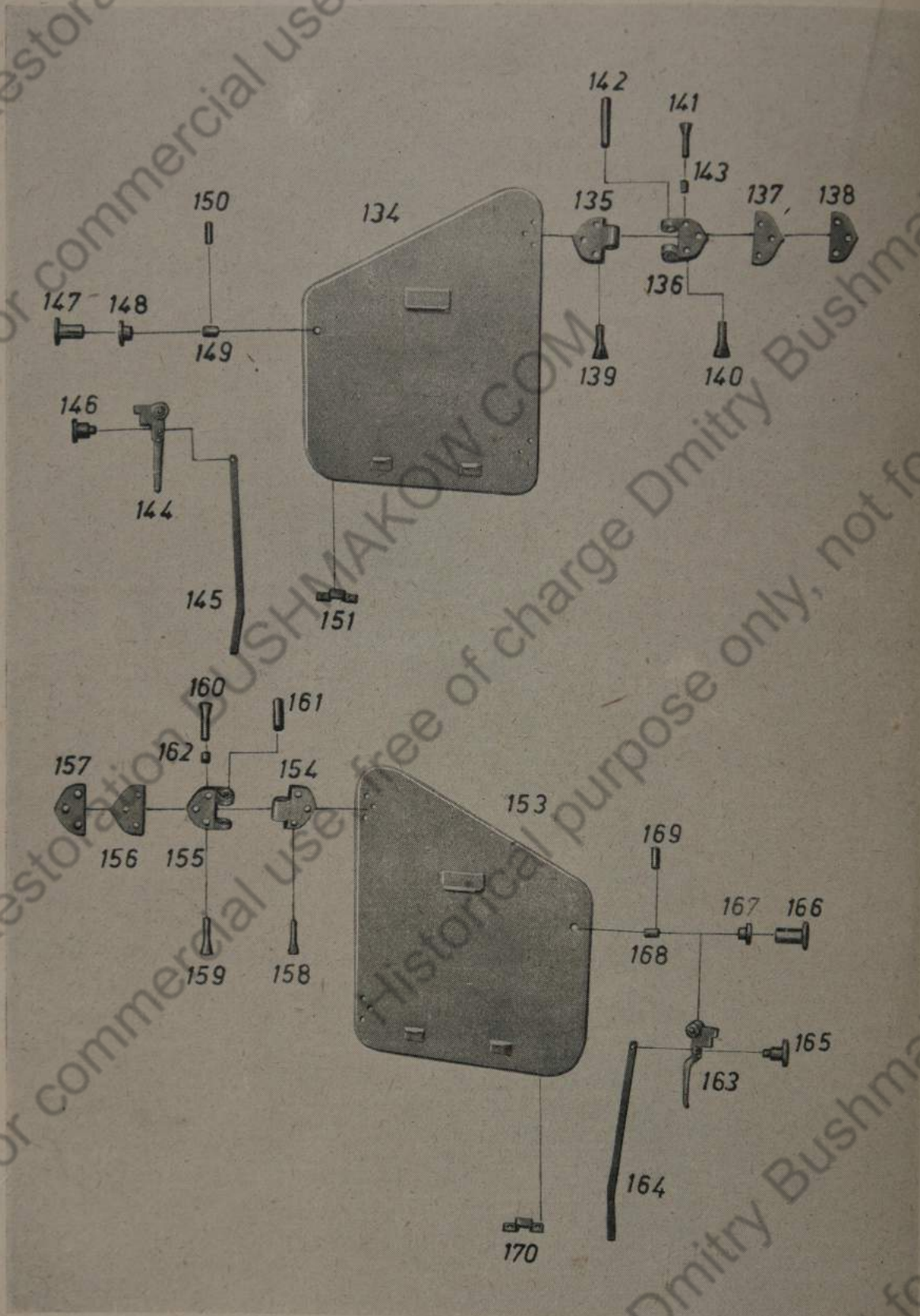
137

138

139

140

141

—

—

142

143

144

145

146

147

148

149

150

Tafel 4 Gruppe A: d) Einsteigklappe, linke; Einsteigklappe, rechte

Bild-Nr.	Ersatzteil-Nr.	Benennung	Anzahl je Gruppe	Bemerkungen
—	21 B 8108	Einsteigklappe, linke (ohne Bild) Nr. 152)	1	
134	21 C 8108 U 1	Klappe	1	
135	21 E 8108—1	Gelenkbandhälfte	2	
136	21 E 8108—2	Gelenkbandhälfte	2	
137	21 E 8108—3	Zwischenstück	2	
138	21 E 8108—4	Ausgleichblech		nach Bedarf
139	021 E 38311—4	Kegelschraube	6	
140	021 E 38311—5	Kegelschraube	4	
141	021 E 38311—8	Kegelschraube	2	
—	—	Kronenmutter M 10 DIN 935.....	12	} zu Bild Nr. 139, 140 und 141
—	—	Splint 2×22 DIN 94	12	
142	—	Nietstift A 13 h 11×90 HgN 15205	2	
143	—	Rohr 16×1,5; 12 lg	2	
144	21 D 8108—16	Griff	1	
145	21 D 8108—15	Riegelstange	1	
146	21 F 8108—17	Nietstift	1	
147	21 F 8108—8	Buchse	1	
148	21 F 8108—7	Buchse	1	
149	—	Füllstück \varnothing 14 DIN 668; 24 lg..	1	
150	—	Nietstift A 5 h 11×36 HgN 15205	1	

Tafel 4 Gruppe A: d) Einsteigklappe, linke; Einsteigklappe, rechte

Bild-Nr.	Ersatzteil-Nr.	Benennung	Anzahl je Gruppe	Bemerkungen	Bild-Nr.
151	21 F 8108—5	Führung	1		166
—	—	Sechskantschraube M 8×15 DIN 931	2	zu Bild Nr. 151	167
—	—	Sicherungsblech (mit Lappen) 8,4 DIN 93	2	zu Bild Nr. 151	168
—	21 B 8109	Einsteigklappe, rechte (ohne Bild Nr. 171)	1		170
153	21 C 8109 U 1	Klappe	1		—
154	21 E 8108—1	Gelenkbandhälfte	2		—
155	21 E 8108—2	Gelenkbandhälfte	2		
156	21 E 8108—3	Zwischenstück	2		
157	21 E 8108—4	Ausgleichblech		nach Bedarf	
158	021 E 38311—4	Kegelsenkschraube	6		
159	021 E 38311—5	Kegelsenkschraube	4		
160	021 E 38311—8	Kegelsenkschraube	2		
—	—	Kronenmutter M 10 DIN 935 ...	12	} zu Bild Nr. 158, 159 und 160	
—	—	Splint 2×22 DIN 94	12		
161	—	Nietstift A 13 h 11×90 HgN 15 205	2		
162	—	Rohr 16×1,5; 12 lg.	2		
163	21 D 8109—3	Griff	1		
164	21 D 8109—2	Riegelstange	1		
165	21 F 8108—17	Nietstift	1		

Tafel 4 Gruppe A: d) Einsteigklappe, linke; Einsteigklappe, rechte

Bild-Nr.	Ersatzteil-Nr.	Benennung	Anzahl je Gruppe	Bemerkungen
166	21 F 8108—8	Buchse	1	
167	21 F 8108—7	Buchse	1	
168	—	Füllstück \varnothing 14 DIN 668; 24 lg. ...	1	
169	—	Nietstift A 5 h 11×36 HgN 15 205	1	
170	21 F 8108—5	Führung	1	
—	—	Sechskantschraube M 8×15 DIN 931	2	zu Bild Nr. 170
—	—	Sicherungsblech (mit Lappen) 8,4 DIN 93	2	zu Bild Nr. 170

Tafel 5 Gruppe A: e) Motorklappe, obere; Motorklappe, seitliche



Bild-Nr.
—
172
173
174
175
176
177
178
—
—
179
180
181
182
183
184
185
—
—
186
187
188
189
190
191
192
—
—
193
194
195
196
197
198
199
—

Tafel 5 Gruppe A: e) Motorklappe, obere; Motorklappe, seitliche

Bild-Nr.	Ersatzteil-Nr.	Benennung	Anzahl je Gruppe	Bemerkungen
—	21 C 8106	Motorklappe, obere	1	
172	21 D 8106—1	Platte	1	
173	21 E 8106—2	Gelenkbandhälfte	2	
174	21 E 8106—3	Gelenkbandhälfte	2	
175	21 E 8106—4	Zwischenstück	2	
176	21 F 8106—10	Ausgleichblech		nach Bedarf
177	021 E 38311—3	Kegelsenkschraube	4	
178	021 E 38311—4	Kegelsenkschraube	4	
—	—	Kronenmutter M 10 DIN 935 ...	8	} zu Bild Nr. 177 und 178
—	—	Splint 2×22 DIN 94	8	
179	—	Nietstift A 10 h 11×70 HgN 15 205	2	
180	21 F 8106—6	Buchse	1	
181	21 F 8106—8	Zuhaltung	1	
182	21 F 8106—7	Schraubenfeder	1	
183	21 E 8106—5	Vorreiber	1	
184	—	Nietstift A 6 h 11×35 HgN 15 205	1	
185	21 F 8106—9	Halter	1	
—	—	Senkniet 5×15 DIN 661	2	zu Bild Nr. 185
—	21 C 8107	Motorklappe, seitliche	2	
186	21 D 8107—1	Platte	2	
187	21 E 8106—2	Gelenkbandhälfte	4	
188	21 E 8106—3	Gelenkbandhälfte	4	
189	21 E 8107—2	Zwischenstück	4	
190	21 F 8106—10	Ausgleichblech		nach Bedarf
191	021 E 38311—3	Kegelsenkschraube	8	
192	021 E 38311—5	Kegelsenkschraube	8	
—	—	Kronenmutter M 10 DIN 935 ...	16	} zu Bild Nr. 191 und 192
—	—	Splint 2×22 DIN 94	16	
193	—	Nietstift A 10 h 11×70 HgN 15 205	4	
194	21 F 8106—6	Buchse	2	
195	21 E 8106—8	Zuhaltung	2	
196	21 F 8106—7	Schraubenfeder	2	
197	21 E 8106—5	Vorreiber	2	
198	—	Nietstift A 6 h 11×35 HgN 15 205	2	
199	21 F 8107—3	Halter	2	
—	—	Senkniet 5×18 DIN 661	4	zu Bild Nr. 199

Tafel 6 Gruppe A: f) Fahrersehklappe; Sehklappe, linke

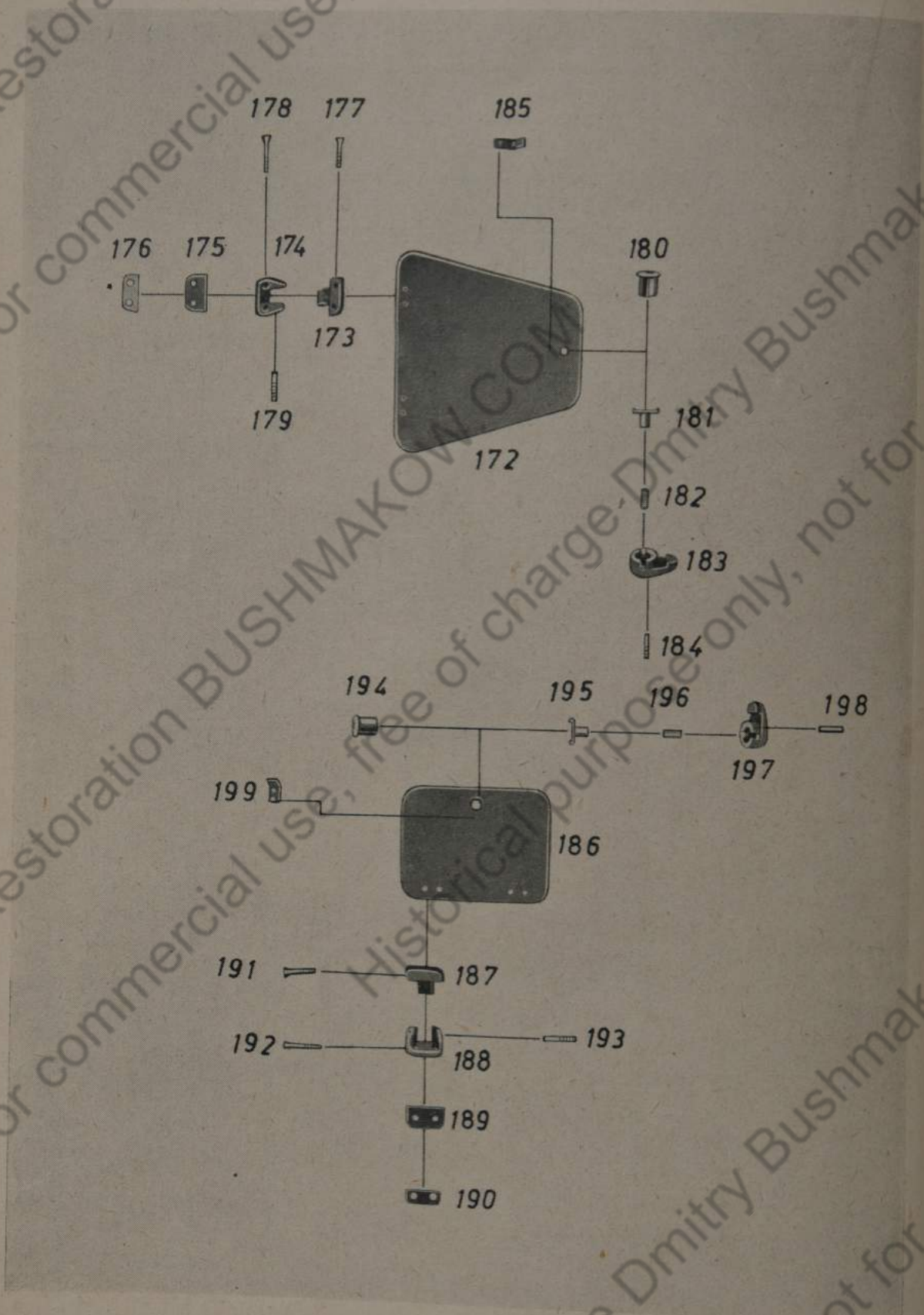

Bild-Nr.
200
201
202
203
204
205
206
207
208
209
210
211
212
213
214
—
—
214
215
216

Tafel 6 Gruppe A: i) Fahrersehklappe; Sehklappe, linke

Bild-Nr.	Ersatzteil-Nr.	Benennung	Anzahl je Gruppe	Bemerkungen
—	21 B 8671	Fahrersehklappe	1	
200	21 B 8671—1	Sehklappe	1	
201	21 D 8671—2	Dichtung	1	
202	21 D 8671 U 4	Schutzglasrahmen	1	
203	—	Zylinderstift 10 m 6×24 DIN 7 ..	2	
204	—	Zylinderstift 3 m 6×20 DIN 7 ..	2	
205	21 D 8671 U 1	Rasthalter	1	
206	21 F 8671—10	Ring	1	
207	21 E 8671 U 3	Rastenlager	1	
208	21 D 8671 U 2	Rastenhebel, vollst.	1	
209	—	Zylinderstift 5 m 6×28 DIN 7 ..	1	
210	21 E 8671—4	Halter	1	
211	21 E 8671—5	Druckfeder	2	
212	21 E 8671 U 6	Lager	1	
213	—	Zylinderstift 5 m 6×28 DIN 7 ..	1	
—	021 E 38311—1	Kegelsenkschraube	4	} zu Bild Nr. 207 und 212
—	—	Sechskantmutter M 10 DIN 934 .	4	
—	—	Sicherungsblech (mit Lappen) 10,5 DIN 93	4	
214	—	Nietstift A 13 h 9×44 HgN 15 205	2	
215	21 D 8671—3	Stirnschutzhalter	1	
216	21 E 8671 U 8	Stirnschutz	1	

Tafel 6 Gruppe A: f) Fahrersehklappe; Sehklappe, linke

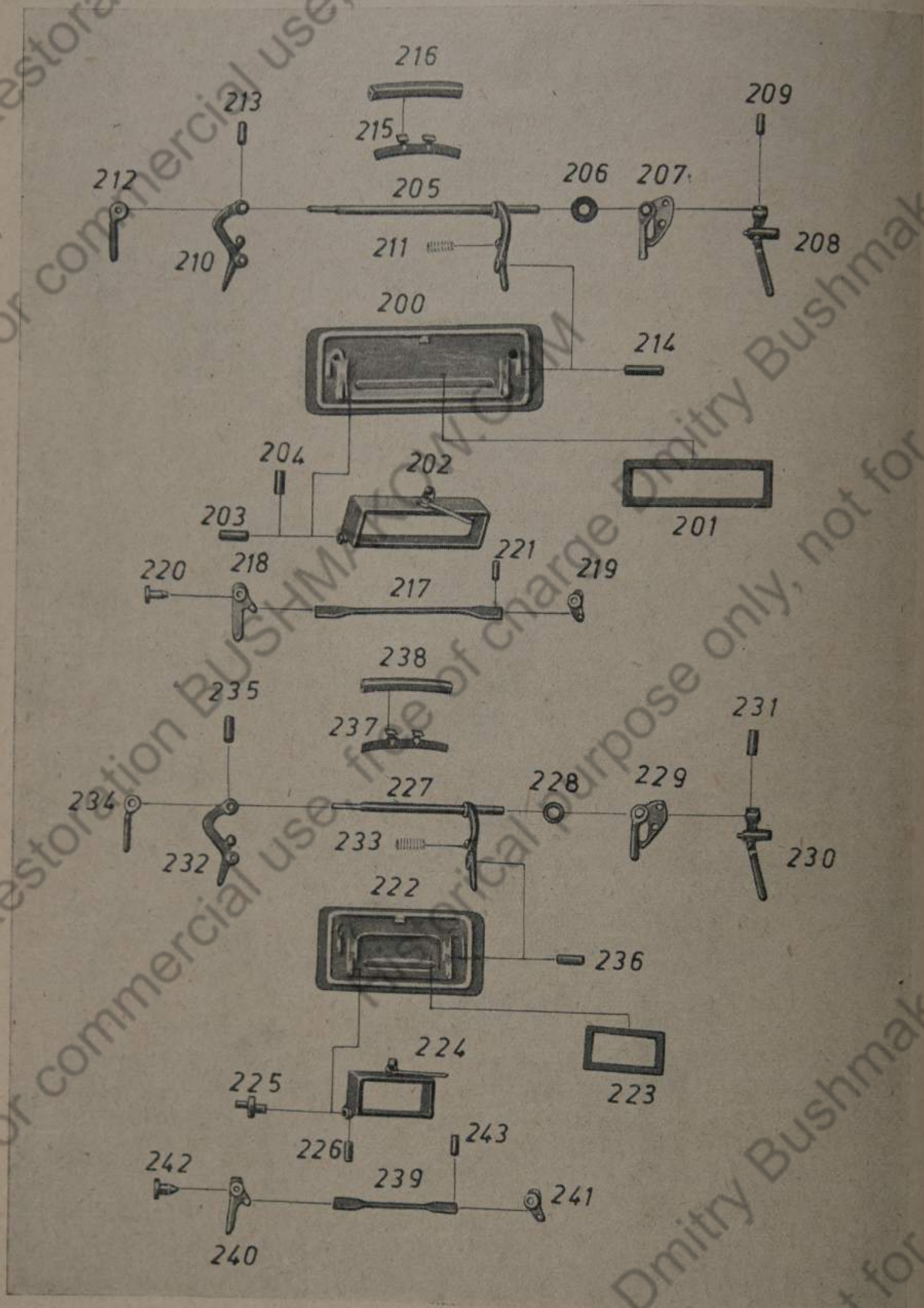
Bild-Nr.	Ersatzteil-Nr.	Benennung	Anzahl je Gruppe	Bemerkungen	Bild-Nr.	
—	—	Halbrundschraube M 5×10 DIN 86	2	} zu Bild Nr. 216	232	21
—	—	Sechskantmutter M 5 DIN 934 ..	2		233	21
217	21 E 8671 U 7	Schubstange	1		234	21
218	21 E 8671—6	Riegelhebel	1		235	
219	21 E 8671—7	Riegel	1		—	021
220	21 F 8671—8	Bundbolzen	2		—	
221	—	Nietstift A 8 h 9×20 HgN 15 205	2		—	
—	21 F 8671—9	Spannring	2	} zu Bild Nr. 220	236	
—	—	Sechskantmutter M 10 DIN 934 .	2		237	21
—	—	Scheibe 10,5 DIN 125	2		238	21
—	21 B 8673	Sehklappe, linke	1		—	
222	21 B 8673—1	Sehklappe	1		—	
223	21 E 8673—2	Dichtung	1		—	
224	21 D 8673 U 2	Schutzglasrahmen	1		239	21
225	21 F 8673—3	Exzenterbolzen	2		240	21
226	—	Zylinderstift 4 m 6×20 DIN 7 ..	2		241	21
227	21 D 8673 U 1	Rasthalter	1		242	21
228	21 F 8671—10	Ring	1		243	
229	21 E 8671 U 3	Rastenlager	1		—	21
230	21 D 8671 U 2	Rastenhebel, vollst.	1		—	
231	—	Zylinderstift 5 m 6×28 DIN 7 ..	1		—	

Tafel 6 Gruppe A: i) Fahrersehklappe; Sehklappe, linke

Bild-Nr.	Ersatzteil-Nr.	Benennung	Anzahl je Gruppe	Bemerkungen
232	21 E 8671—4	Halter	1	
233	21 E 8671—5	Druckfeder	2	
234	21 E 8671 U 6	Lager	1	
235	—	Zylinderstift 5 m 6×28 DIN 7 ..	1	
—	021 E 38311—4	Kegelsenkschraube	4	} zu Bild Nr. 229 und 234
—	—	Sechskantmutter M 10 DIN 934 .	4	
—	—	Sicherungsblech (mit Lappen) 10,5 DIN 93	4	
236	—	Nietstift A 13 h 9×44 HgN 15 205	2	
237	21 D 8671—3	Stirnschutzhalter	1	
238	21 E 8671 U 8	Stirnschutz	1	
—	—	Halbrundschraube M 5×10 DIN 86	2	zu Bild Nr. 238
—	—	Sechskantmutter M 5 DIN 934 ..	2	zu Bild Nr. 238
239	21 E 8673 U 7	Schubstange	1	
240	21 E 8671—6	Riegelhebel	1	
241	21 E 8671—7	Riegel	1	
242	21 E 8671—8	Bundbolzen	2	
243	—	Nietstift A 8 h 9×20 HgN 15 205	2	
—	21 F 8671—9	Spannring	2	} zu Bild Nr. 242
—	—	Sechskantmutter M 10 DIN 934	2	
—	—	Scheibe 10,5 DIN 125	2	

Tafel 7 Gruppe A: f) Sehklappe, rechte; Seheinsatz; Schutzfenster; Schutzgläser



Bild-Nr.	Ta
—	2
244	2
245	2
246	2
247	2
248	—
249	21
250	21
251	21
252	21
253	—
254	21
255	21
256	21
257	—
—	021
—	—
—	—
258	—
259	21
260	21
—	—
—	—
261	21
262	21
263	21
264	21
265	—
—	21
—	—
266	21
267	21
268	21
269	21

Tafel 7 Gruppe A: f) Sehklappe, rechte; Seheinsatz; Schutzfenster; Schutzgläser

Bild-Nr.	Ersatzteil-Nr.	Benennung	Anzahl je Gruppe	Bemerkungen
—	21 B 8674	Sehklappe, rechte	1	
244	21 B 8673—1	Sehklappe	1	
245	21 E 8673—2	Dichtung	1	
246	21 D 8673 U 2	Schutzglasrahmen	1	
247	21 F 8673—3	Exzenterbolzen	2	
248	—	Zylinderstift 4 m 6×20 DIN 7 ..	2	
249	21 D 8674 U 1	Rasthalter	1	
250	21 F 8671—10	Ring	1	
251	21 E 8672 U 2	Rastenlager	1	
252	21 D 8672 U 3	Rastenhebel, vollst.	1	
253	—	Zylinderstift 5 m 6×28 DIN 7 ..	1	
254	21 E 8671—4	Halter	1	
255	21 E 8671—5	Druckfeder	2	
256	21 E 8672 U 4	Lager	1	
257	—	Zylinderstift 5 m 6×28 DIN 7 ..	1	
—	021 E 38311—4	Kegelschraube	4	
—	—	Sechskantmutter M 10 DIN 934	4) zu Bild Nr. 251 und 256
—	—	Sicherungsblech (mit Lappen) 10,5 DIN 93	4	
258	—	Nietstift A 13 h 9×44 HgN 15 205	2	
259	21 D 8671—3	Stirnschutzhalter	1	
260	21 E 8671 U 8	Stirnschutz	1	
—	—	Halbrundschaube M 5×10 DIN 86	2) zu Bild Nr. 251 und 256
—	—	Sechskantmutter M 5 DIN 934 ..	2	
261	21 E 8673 U 4	Schubstange	1	
262	21 E 8671—6	Riegelhebel	1	
263	21 E 8671—7	Riegel	1	
264	21 F 8671—8	Bundbolzen	2	
265	—	Nietstift A 8 h 9×20 HgN 15 205	2	
—	21 F 8671—9	Spannring	2) zu Bild Nr. 264 zu Bild Nr. 264 zu Bild Nr. 264
—	—	Sechskantmutter M 10 DIN 934 ..	2	
—	—	Scheibe 10,5 DIN 125	2	
266	21 B 8675	Seheinsatz	5	
267	21 B 8676	Schutzfenster	1	
268	21 D 8679	Schutzglas 70×270×54	1	
269	21 D 8680	Schutzglas 70×150×54	7	

Tafel 8 Gruppe A: g) Schutzschild

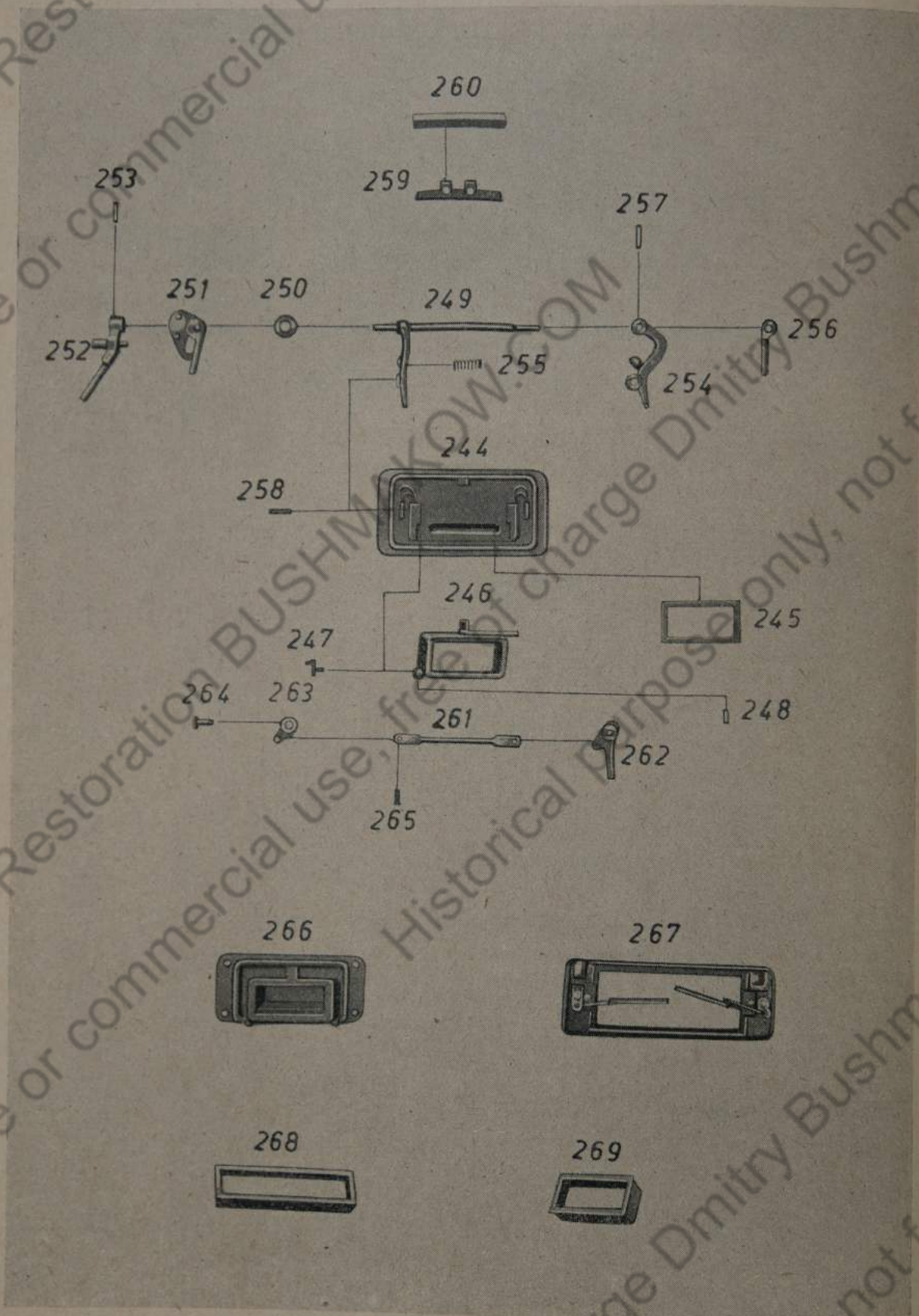

Bild-Nr.	
—	2
270	2
271	2
272	2
273	2
—	2
—	2
274	—
275	2
—	—
—	—
276	2
277	—
278	2
—	—
—	—
279	2
280	2
281	2
282	—
283	2
284	—
—	—
285	—
—	—
286	2
287	2
288	—
289	—
—	—
—	—

Tafel 8 Gruppe A: g) Schutzschild

Bild-Nr.	Ersatzteil-Nr.	Benennung	Anzahl je Gruppe	Bemerkungen
—	21 B 8201	Schutzschild, vollst.	1	
270	21 B 8201 U 1	Schutzschild	1	
271	21 C 8101 U 2	Schutzgitter, linkes	1	
272	21 C 8201 U 3	Schutzgitter, rechtes	1	
273	21 E 8201 U 7	Gelenkbandhälfte, linke.....	1	
—	21 E 8201—29	Gelenkbandhälfte	2	} ergibt Bild 273 und 276
—	21 E 8201—30	Feder	2	
—	—	Halbrundniet 4×13 DIN 660	6	
274	—	Nietstift A 6 h 11×46 HgN 15 205	2	
275	21 E 8201—2	Gelenkbandhälfte	1	
—	—	Senkschraube M 8×22 DIN 87 ..	4	} zu Bild Nr. 273 und 275
—	—	Kronenmutter M 8 Kr 754	4	
—	—	Splint 2×18 DIN 94	4	
276	21 E 8201 U 8	Gelenkbandhälfte, rechte	1	
277	—	Nietstift A 6 h 11×46 HgN 15 205	2	
278	21 E 8201—2	Gelenkbandhälfte	1	
—	—	Senkschraube M 8×22 DIN 87 ..	4	zu Bild Nr. 276 und 278
—	—	Kronenmutter M 8 Kr 754	4	zu Bild Nr. 276 und 278
—	—	Splint 2×18 DIN 94	4	zu Bild Nr. 276 und 278
279	21 D 8201—1	Rahmen	2	
280	—	Riemen \varnothing 6; 250 lg.	1	
281	21 D 8201 U 9	Schlitzpolster	1	
282	—	Halbrundniet 5×23 DIN 660	4	
283	21 E 8201 U 6	Tragstück	1	
284	—	Senkschraube M 10×30 DIN 87 ..	1	} zu Bild Nr. 284
—	—	Kronenmutter M 10 Kr 754	1	
—	—	Splint 2×22 DIN 94	1	
285	—	Sechskantschraube M 8×25 DIN 931	2	
—	—	Sicherungsblech (mit Lappen) 8,4 DIN 93	2	zu Bild Nr. 285
286	21 C 8201 U 4	Stütze, linke	1	
287	21 C 8201 U 5	Stütze, rechte	1	
288	—	Sechskantschraube M 10×80 S Kr 551	2	
289	—	Senkschraube M 10×28 DIN 87 ..	4	
—	—	Kronenmutter M 10 Kr 754	6	} zu Bild Nr. 288 und 289
—	—	Splint 2×22 DIN 94	6	

Tafel 9 Gruppe B: a) Beschlagteile, außen am Aufbau

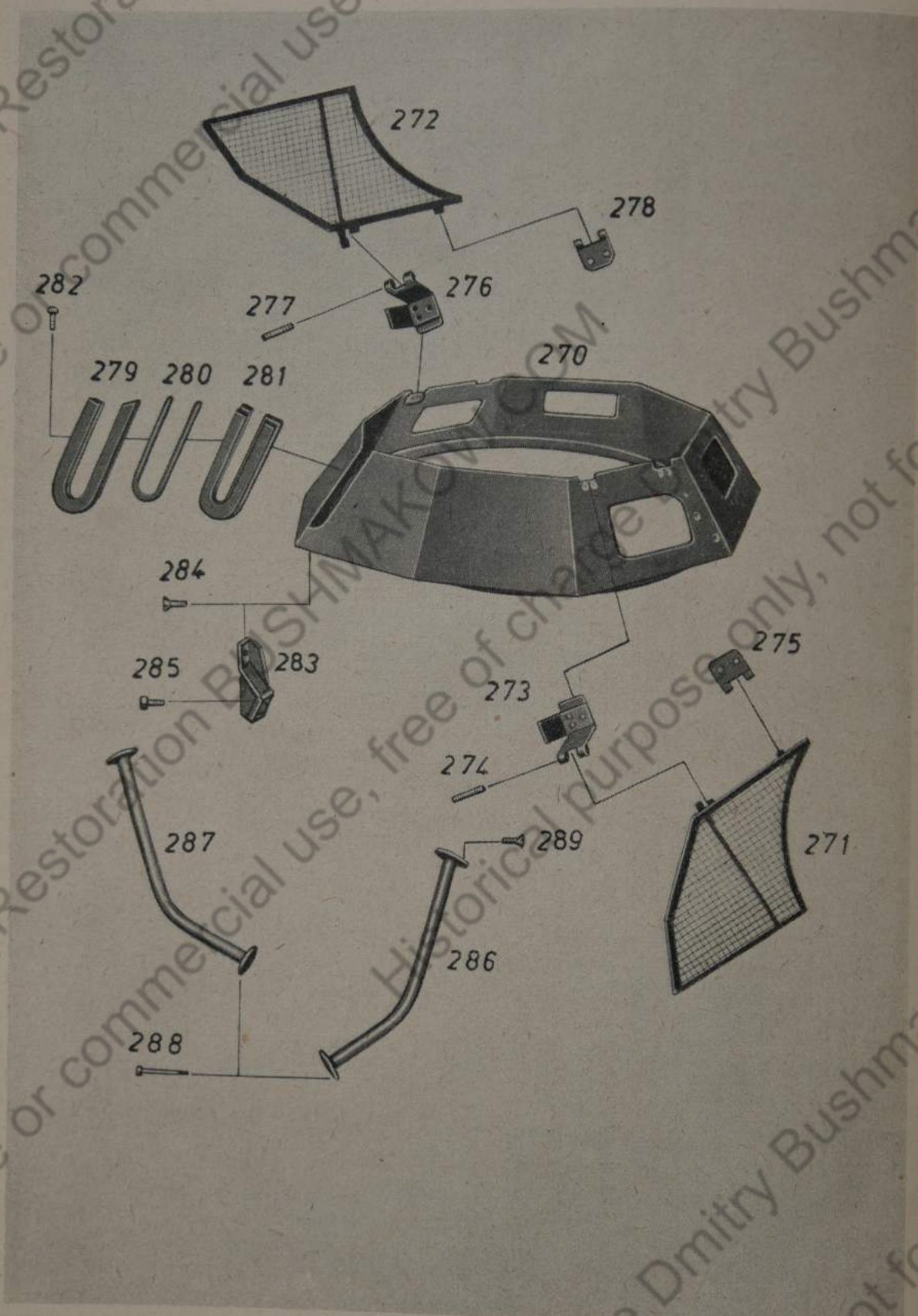

Bild-Nr.

1

2

3

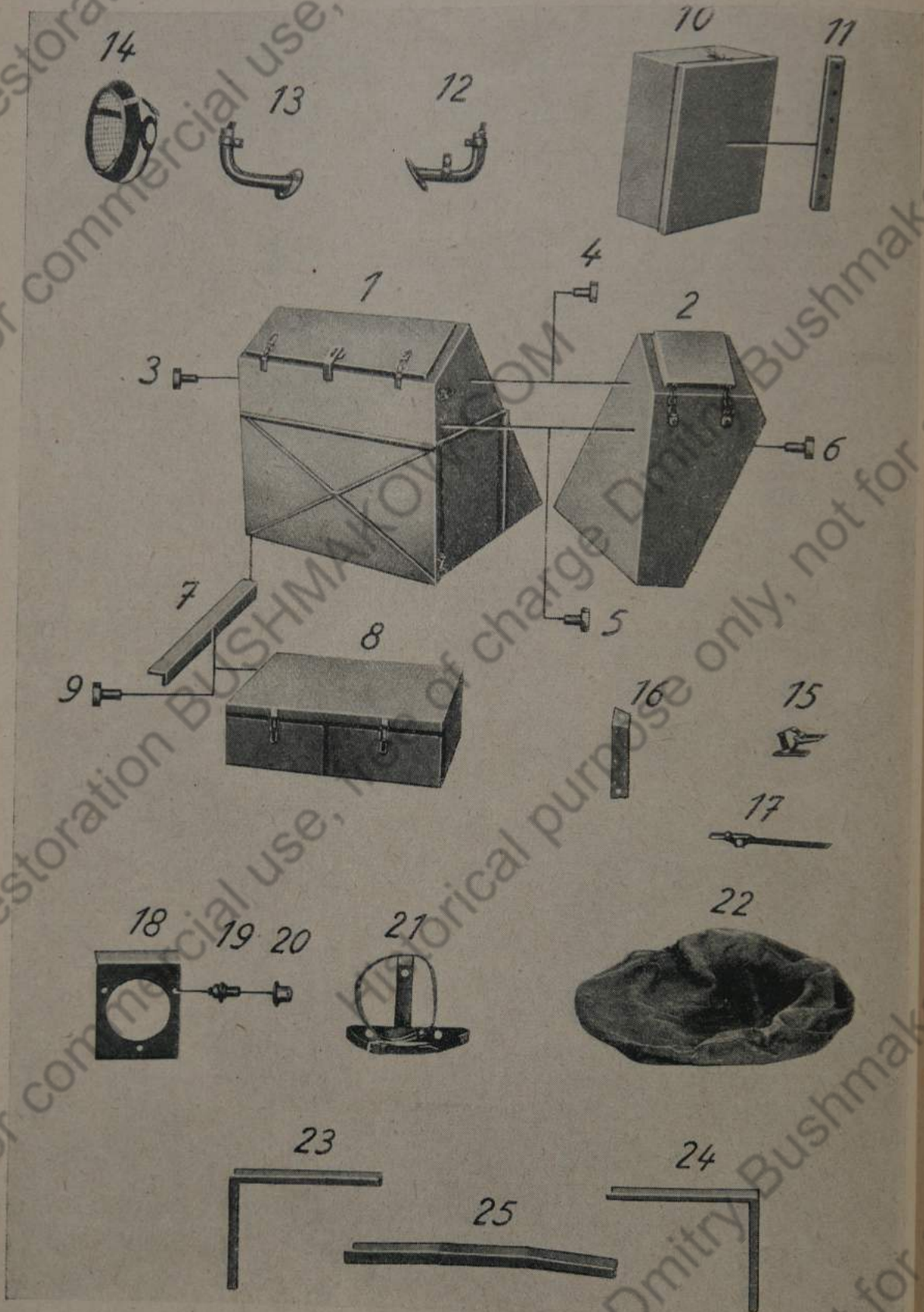
—

—

—

—

—

—

4

—

—

—

—

5

—

—

—

—

6

Tafel 9 Gruppe B: a) Beschlagteile, außen am Aufbau

Bild-Nr.	Ersatzteil-Nr.	Benennung	Anzahl je Gruppe	Bemerkungen
—	21 B 8119	Schrank, vollst. aus Bild 1—7 ..	1	
1	21 B 8119 U 1	Schrank	1	
2	21 B 8305 U 22	Kasten	1	
3	—	Sechskantschraube M 10×28 S DIN 931	6	
—	21 F 8305—2	Ausgleichblech		nach Bedarf zu Bild Nr. 3
—	—	Dichtung aus Gummi 24 \varnothing , Loch 10,5 \varnothing , 2 dick	6	} zu Bild Nr. 3
—	—	Scheibe 10,5 DIN 125	6	
—	—	Kronenmutter M 10 Kr 753	6	
—	—	Splint 2×22 DIN 94	6	
4	—	Sechskantschraube M 10×35 S DIN 931	2	
—	—	Dichtung aus Gummi 24 \varnothing , Loch 10,5 \varnothing , 2 dick	4	} zu Bild Nr. 4
—	—	Kronenmutter M 10 Kr 753	4	
—	—	Splint 2×22 DIN 94	4	
—	—	Scheibe 10,5 DIN 125	4	
5	—	Sechskantschraube M 8×28 DIN 931	3	
—	—	Rohr 12×1,5 DIN 2385, 5 lg.	3	} zu Bild Nr. 5
—	—	Dichtung aus Gummi 20 \varnothing , Loch 8,4 \varnothing , 2 dick	6	
—	—	Scheibe 8,4 DIN 125	6	
—	—	Sechskantmutter M 8 DIN 934 ..	3	
6	—	Sechskantschraube M 8×20 DIN 931	4	

Tafel 9 Gruppe B: a) Beschlagteile, außen am Aufbau

Bild-Nr.	Ersatzteil-Nr.	Benennung	Anzahl je Gruppe	Bemerkungen	Bild-Nr.
—	—	Scheibe 8,4 DIN 125	8	zu Bild Nr. 6	—
—	—	Ausgleichblech 1 dick, \varnothing 20, Loch 8,4 \varnothing		nach Bedarf zu Bild Nr. 6	—
—	—	Dichtung aus Gummi 20 \varnothing , Loch 8,4 \varnothing , 2 dick	8	zu Bild Nr. 6	13
—	—	Sechskantmutter M 8 DIN 934 ..	8	zu Bild Nr. 6	14
7	21 E 8305—1	Winkelschiene	2		15
—	—	Senkschraube M 6×16 DIN 63 ..	6	zu Bild Nr. 7	—
—	—	Sechskantmutter M 6 DIN 934 ..	6	zu Bild Nr. 7	—
8	21 B 8118 U 1	Doppelkasten	1		16
—	21 E 8118—16	Schiene	2	zu Bild Nr. 8	17
9	—	Senkschraube M 6×14 DIN 63 ..	8		—
—	—	Sechskantmutter M 6 DIN 934 ..	8	zu Bild Nr. 9	18
—	—	Vorhängeschloß A 40 DIN 7465 .	8	zu Bild Nr. 1, 2, 8, 10	19
10	21 C 8118 U 20	Behälter für Packtasche	2		20
11	21 E 8118—5	Schiene	1		—
—	—	Senkniet 6×16 DIN 661	6	zu Bild Nr. 11	—
—	21 F 8118—17	Senkschraube	8	} zu Bild Nr. 10	—
—	—	Kronenmutter M 10 DIN 935 ...	8		21
—	—	Splint 2×22 DIN 94	8		22
12	21 D 8118 U 13	Scheinwerferstütze, links	1		23
—	21 E 8118—9	Sicherungsflansch	2	} zu Bild Nr. 12 und 13	24
—	—	Sechskantschraube M 8×25 DIN 931	6		25

Tafel 9 Gruppe B: a) Beschlagteile, außen am Aufbau

Bild-Nr.	Ersatzteil-Nr.	Benennung	Anzahl je Gruppe	Bemerkungen
—	—	Sechskantmutter M 8 DIN 934 ..	6	zu Bild Nr. 12 und 13
—	—	Sicherungsblech mit Nase 8,4 DIN 93	12	
13	21 D 8118 U 15	Scheinwerferstütze rechts	1	
14	21 C 8170	Schutzgitter für Riemann- scheinwerfer 245 mm	2	
15	21 E 8118 U 19	Halter für Spaten	1	
—	—	Sechskantschraube M 6×22 DIN 931	4	zu Bild Nr. 15 und 16
—	—	Sechskantmutter M 6 DIN 934 ..	7	
16	21 D 8118—3	Halteblech für Spaten	1	
17	—	Schnallriemen für Drahtseil A 20×500×7 HgN 15 307	1	
—	21 E 8118 U 18	Reserveradbefestigung, vollst. aus Bild 18, 19, 20	1	
18	21 E 8118—84	Reserveradbefestigung	1	
19	21 F 8118—85	Bolzen	3	
20	—	Hutmutter M 16 Kr 802	3	
—	—	Sechskantschraube M 10×25 S DIN 931	4	zu Bild Nr. 18
—	—	Kronenmutter M 10 DIN 935 ...	4	
—	—	Splint 2×22 DIN 94	4	
21	21 C 8118 U 9	Halter für Verdeckplane	1	
22	21 E 8118—8	Schutzhülle für Reservereifen ..	1	
23	21 D 8118 U 16	Regenrinne, links	1	
24	21 D 8118 U 17	Regenrinne, rechts	1	
25	21 D 8118—1	Regenrinne, vordere	1	



Tafel 10 Gruppe B: b) Kotflügel, vordere, mit Beschlagteilen

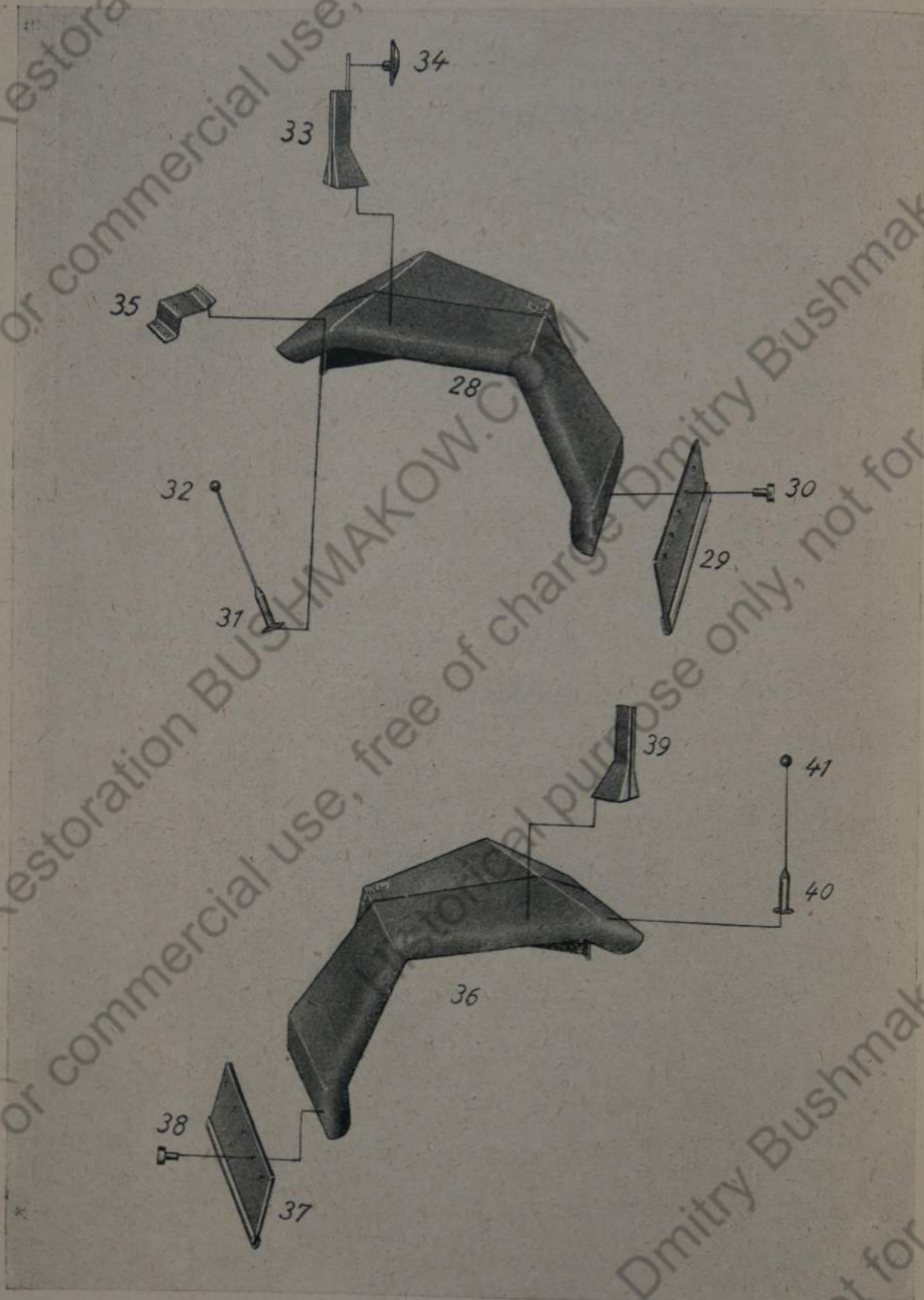

Tafel 10 Gruppe B: b) Kotflügel, vordere, mit Beschlagteilen

Bild-Nr.	Ersatzteil-Nr.	Benennung	Anzahl je Gruppe	Bemerkungen
28	21 B 8114	Kotflügel, vorderer linker mit Bild Nr. 29 und 30	1	
29	21 D 8114 U 4	Staubschuttschürze	1	zu Bild Nr. 28
30	—	Sechskantschraube M 5×12 DIN 931	5	zu Bild Nr. 28
—	—	Sechskantmutter M 5 DIN 934 ..	5	zu Bild Nr. 30
—	—	Vorhängesicherheitsschloß A 10 DIN 7465	1	zu Bild Nr. 28
31	21 D 8654	Fußstück für Begrenzungsstange	1	
—	—	Sechskantschraube M 6×16 DIN 931	3	zu Bild Nr. 31
—	—	Sechskantmutter M 6 DIN 934 ..	3	zu Bild Nr. 31
32	21 E 8118 U 25	Begrenzungsstange	1	
33	21 C 8118 U 7	Halter für Winker, linker	1	
—	—	Halbrundniet 5×10 DIN 660 ..	4	zu Bild Nr. 33
34	21 E 8924—6	Rückblickspiegel	1	
35	21 D 8118—2	Halter für Tarnscheinwerfer ..	1	
—	21 F 8118—13	Unterlage	4	zu Bild Nr. 35
—	—	Halbrundniet 8×24 DIN 660	4	
36	21 B 8115	Kotflügel, vorderer, rechter mit Bild Nr. 37 und 38	1	
37	21 D 8114 U 4	Staubschuttschürze	1	zu Bild Nr. 36
38	—	Sechskantschraube M 5×12 DIN 931	5	zu Bild Nr. 36
—	—	Sechskantmutter M 5 DIN 934 ..	5	zu Bild Nr. 38
—	—	Vorhängesicherheitsschloß A 10 DIN 7465	1	zu Bild Nr. 36
39	21 C 8118 U 8	Halter für Winker, rechter	1	
—	—	Halbrundniet 6×10 DIN 660	4	zu Bild Nr. 39
40	21 D 8654	Fußstück für Begrenzungsstange	1	
—	—	Sechskantschraube M 6×16 DIN 931	3	zu Bild Nr. 40
—	—	Sechskantmutter M 6 DIN 934 ..	3	zu Bild Nr. 40
41	21 E 8118 U 25	Begrenzungsstange	1	

Tafel 11 Gruppe B: c) Kotflügel, hintere, mit Beschlagteilen



Bild-Nr.

42

43

—

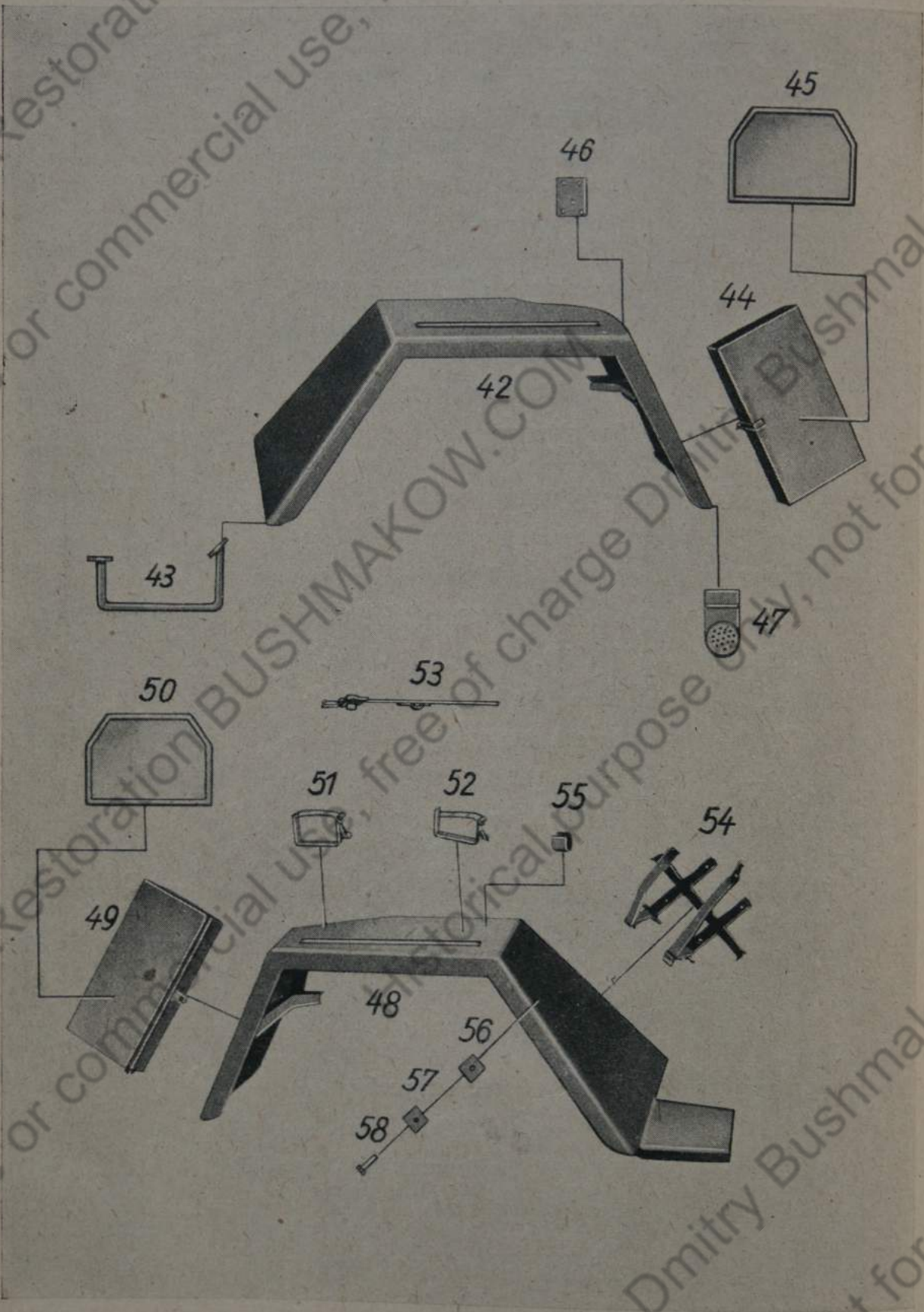
—

—

44

—

—

—

45

—

—

46

—

—

—

—

—

47

Tafel 11 Gruppe B: c) Kotflügel, hintere, mit Beschlagteilen

Bild-Nr.	Ersatzteil-Nr.	Benennung	Anzahl je Gruppe	Bemerkungen
42	21 B 8116	Kotflügel, hinterer, linker	1	
43	21 D 8118 U 26	Trittbügel	1	
—	—	Dichtung aus Gummi 20 \varnothing , Loch 8,4 \varnothing , 2 dick	4	} zu Bild Nr. 43
—	—	Sechskantschraube M 8×20 DIN 931	4	
—	—	Sechskantmutter M 8 DIN 934 ..	4	
44	21 B 8118 U 4	Behälter für Sprengminen	1	
—	—	Vorhängesicherheitsschloß A 40 DIN 7465	1	zu Bild Nr. 44
—	—	Senkniet 6×18 DIN 661	4	zu Bild Nr. 44
45	21 E 8118—6	Nummernschild	1	
—	—	Nietscheibe 4,3 HgN 14 519	3	zu Bild Nr. 45
—	—	Senkniet 4×10 DIN 661	3	zu Bild Nr. 45
46	21 D 8118—4	Halter	1	
—	21 F 8118—14	Unterlage	1	} zu Bild Nr. 46
—	21 E 8118—21	Befestigungsbügel	1	
—	—	Halbrundniet 6×16 DIN 660 ...	3	
—	—	Sechskantschraube	2	
—	—	Kronenmutter M 8 DIN 935	2	
—	—	Splint 2×18 DIN 94	2	
47	21 E 8118 U 24	Halter für Rückstrahler	1	

Tafel 11 Gruppe B: c) Kotflügel, hintere, mit Beschlagteilen

Bild-Nr.	Ersatzteil-Nr.	Benennung	Anzahl je Gruppe	Bemerkungen	Bild-Nr.	F
—	—	Halbrundniet 4×8 DIN 660	3		—	21 F
48	21 B 8117	Kotflügel, hinterer, rechter	1		—	
49	21 B 8118 U 4	Behälter für Sprengminen	1		55	21 F
—	—	Vorhängesicherheitsschloß A 40 DIN 7465	1	zu Bild Nr. 49	56	21 F
—	—	Senkniet 6×18 DIN 661	4	zu Bild Nr. 49	—	
50	21 E 8118—6	Nummernschild	1		57	21 F
—	—	Nietscheibe 4,3 HgN 14 519	3	zu Bild Nr. 50	58	
—	—	Senkniet 4×10 DIN 661	3	zu Bild Nr. 50	—	
51	21 D 8118 U 22	Verschlußlager für Wagenwinde	1			
—	—	Sechskantschraube M 8×18 DIN 931	2			
—	—	Sechskantmutter M 8 DIN 934 ..	2	zu Bild Nr. 51		
—	21 F 8118—11	Unterlage	2			
52	21 D 8118 U 23	Verschlußlager für Wagenwinde	1			
—	—	Schweißteil □ 40×10 DIN 1017; 100 lg..	1	zu Bild Nr. 52		
—	—	Sechskantschraube M 8×18 DIN 931	2	zu Bild Nr. 52		
—	—	Sechskantmutter M 8 DIN 934 ..	2	zu Bild Nr. 52		
—	21 F 8118—11	Unterlage	2	zu Bild Nr. 52		
53	21 F 8653 U 5	Schnallgurt für Wagenwinde ..	1			
54	21 B 76	Halter für Unterlegklotz	1			

Tafel 11 Gruppe B: c) Kotflügel, hintere, mit Beschlagteilen

Bild-Nr.	Ersatzteil-Nr.	Benennung	Anzahl ie Gruppe	Bemerkungen
—	21 F 8118—15	Unterlage	4	zu Bild Nr. 53
—	—	Halbrundniet 6×10 DIN 660	4	zu Bild Nr. 54
55	21 F 8118—20	Unterlage für Feuerlöscher	2	
56	21 E 8118 U 11	Halter für Andrehkurbel	3	
Nr. 49	—	Halbrundniet 3×6 DIN 660	6	zu Bild Nr. 56
Nr. 49	57	21 F 8118—12	Unterlage	2
Nr. 50	58	—	Sechskantschraube M 8×20 DIN 931	2
Nr. 50	—	—	Sechskantmutter M 8 DIN 934 ..	2 zu Bild Nr. 58
Nr. 51				
Nr. 52				
Nr. 52				
Nr. 52				
Nr. 52				

Tafel 12 Gruppe K: a) Kraftstoffbehälter



Bild-Nr.

- 1
- 2
- 3
- 4
- 5
- 6
- 7
- 8
- 9
- 10
- 11
- 12

Tafel 12 Gruppe K: a) Kraftstoffbehälter

Bild-Nr.	Ersatzteil-Nr.	Benennung	Anzahl je Gruppe	Bemerkungen
—	21 B 8112	Kraftstoffbehälter, linker (vollständig)	1	
1	21 B 8112 U 1	Kraftstoffbehälter	1	
2	21 E 8112 U 6	Sieb	1	
3	21 E 8112—30	Tankverschluß	1	
4	21 E 8112—3	Kraftstoffvorratsanzeiger	1	
—	21 E 8112—4	Dichtungsscheibe	1	zu Bild Nr. 4
—	21 F 8112—5	Rundmutter	5	zu Bild Nr. 4
5	21 E 8112—19	Ventilmutter	1	
6	—	Ventilkugel 7 $\varnothing + 0,1$	1	
7	21 E 8112—18	Ventilfeder	1	
8	21 D 8112—2	Zwischenlage	1	} an Teil Bild Nr. 1 geklebt
9	21 D 8112—1	Zwischenlage	1	
10	21 C 8112 U 8	Aufhängung	1	
11	—	Sechskantschraube M 8×15 DIN 933	4	
—	—	Sicherungsblech (mit Lappen) 8,4 DIN 93	4	zu Bild Nr. 11
—	—	Sechskantmutter M 10 DIN 934 .	2	zu Bild Nr. 10
—	—	Sicherungsblech (mit Lappen) 10,5 DIN 93	2	zu Bild Nr. 10
12	21 D 8112 U 9	Schiene	1	

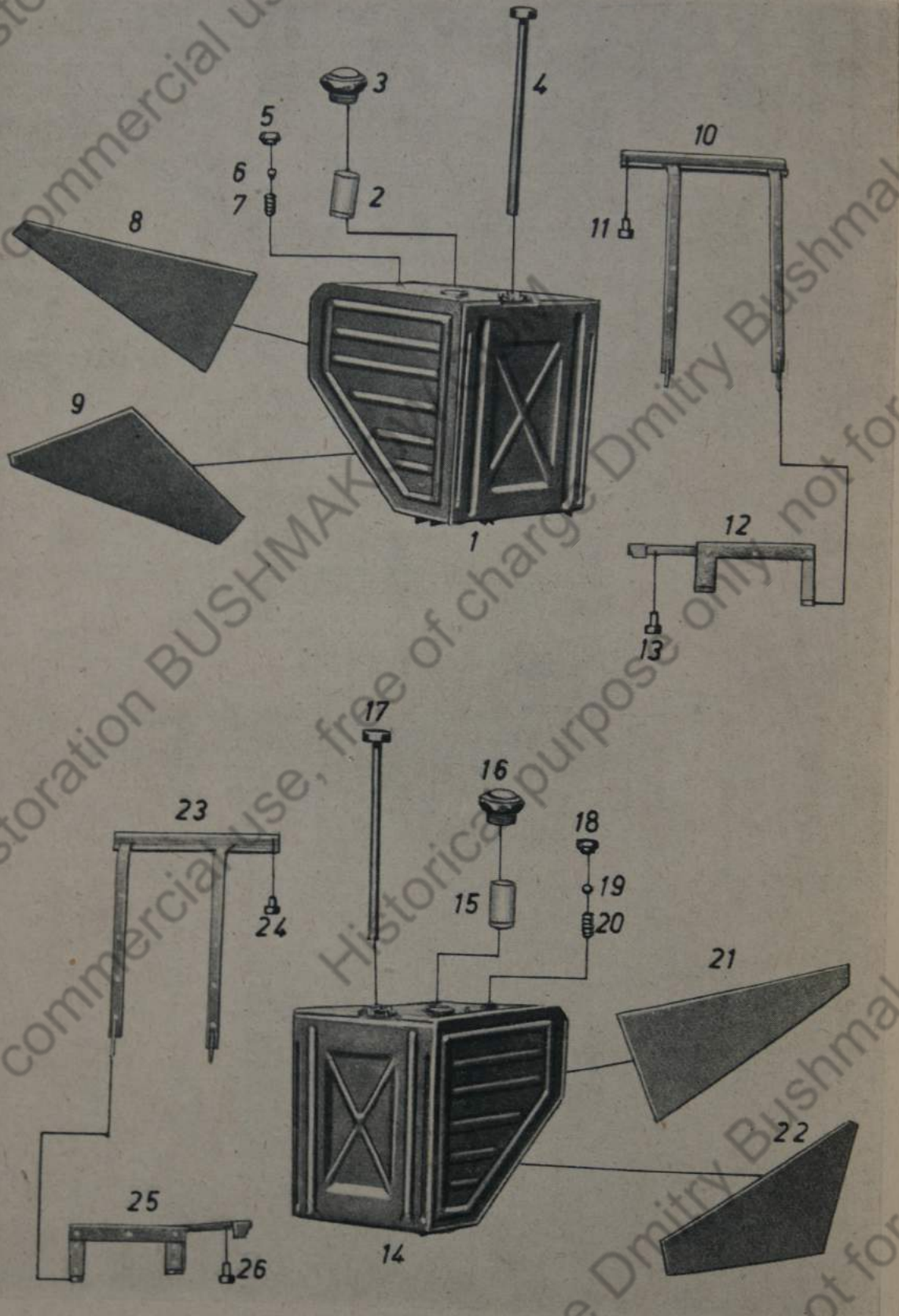
Tafel 12 Gruppe K: a) Kraftstoffbehälter

Bild-Nr.	Ersatzteil-Nr.	Benennung	Anzahl je Gruppe	Bemerkungen	Bild-Nr.
13	—	Sechskantschraube M 8×15 DIN 933	4		25
—	—	Sicherungsblech (mit Lappen) 8,4 DIN 93	4	zu Bild Nr. 13	26
—	21 B 8113	Kraftstoffbehälter, rechter (vollständig)	1		27
14	21 B 8113 U 1	Kraftstoffbehälter	1		
15	21 E 8112 U 6	Sieb	1		
16	21 E 8112—30	Tankverschluß	1		
17	21 E 8112—3	Kraftstoffvorratsanzeiger	1		
—	21 E 8112—4	Dichtungsscheibe	1	zu Bild Nr. 17	
—	21 F 8112—5	Rundmutter	5	zu Bild Nr. 17	
18	21 E 8112—19	Ventilmutter	1		
19	—	Ventilkugel 7 \varnothing + 0,1	1		
20	21 E 8112—18	Ventilfeder	1		
21	21 D 8112—2	Zwischenlage	1	} an Teil Bild Nr. 14 geklebt	
22	21 D 8112—1	Zwischenlage	1		
23	21 C 8113 U 3	Aufhängung	1		
24	—	Sechskantschraube M 8×15 DIN 933	4		
—	—	Sicherungsblech (mit Lappen) 8,4 DIN 93	4	zu Bild Nr. 24	
—	—	Sechskantmutter M 10 DIN 934 .	2	zu Bild Nr. 23	

Tafel 12 Gruppe K: a) Kraftstoffbehälter

Bemerkungen	Bild-Nr.	Ersatzteil-Nr.	Benennung	Anzahl je Gruppe	Bemerkungen
	25	—	Sicherungsblech (mit Lappen) 10,5 DIN 93	2	zu Bild Nr. 23
zu Bild Nr. 13	26	21 D 8113 U 4	Schiene	1	
	—	—	Sechskantschraube M 8×15 DIN 933	4	
	27	—	Sicherungsblech (mit Lappen) 8,4 DIN 93	4	zu Bild Nr. 26
zu Bild Nr. 17					
zu Bild Nr. 17					
an Teil Bild Nr. 14 geklebt					
zu Bild Nr. 24					
zu Bild Nr. 23					

Tafel 13 Gruppe K: b) Wärmeschutzbleche, Halter für Luftpumpe



Bild-Nr.

- 27
- 28
- 29
-
- 30
- 31
-
-
- 32
- 33
- 34
- 35
-
- 36
- 37
-
-
- 38
- 39
- 40
-
- 41

Tafel 13 Gruppe K: b) Wärmeschutzbleche, Halter für Luftpumpe

Bild-Nr.	Ersatzteil-Nr.	Benennung	Anzahl je Gruppe	Bemerkungen
27	21 C 8137 U 11	Wärmeschutz, links, vollst.	1	
28	21 E 8137—47	Haltewinkel	1	
29	—	Sechskantschraube M 8×12 DIN 933	1	
—	—	Sicherungsblech mit Nase 8,4 DIN 93	1	zu Bild Nr. 29
30	—	Unterlage □ 25×3 DIN 1016; 25 lg. ...	1	
31	—	Sechskantschraube M 8×22 DIN 931	5	
—	—	Sechskantmutter M 8 DIN 934 ..	5	zu Bild Nr. 31
—	—	Sicherungsblech mit Nase 8,4 DIN 93	10	zu Bild Nr. 31
32	21 E 8137 U 13	Schiene	1	
33	21 C 8137—46	Wärmeschutzblech rechts	1	
34	21 E 8137—48	Haltewinkel	1	
35	—	Sechskantschraube M 8×12 DIN 933	1	
—	—	Sicherungsblech mit Nase 8,4 DIN 93	1	zu Bild Nr. 35
36	—	Unterlage □ 25×3 DIN 1016; 25 lg. ...	1	
37	—	Sechskantschraube M 8×22 DIN 931	5	
—	—	Sechskantmutter M 8 DIN 934 ..	5	zu Bild Nr. 37
—	—	Sicherungsblech mit Nase 8,4 DIN 93	10	zu Bild Nr. 37
38	21 E 8137 U 13	Schiene	1	
39	21 E 8234—50	Platte für Spindelhahn	1	
40	—	Sechskantschraube M 10×20 DIN 931	2	
—	—	Sicherungsblech mit Nase 10,5 DIN 93	2	zu Bild Nr. 40
41	21 E 8234—41	Halter für Luftpumpe	1	

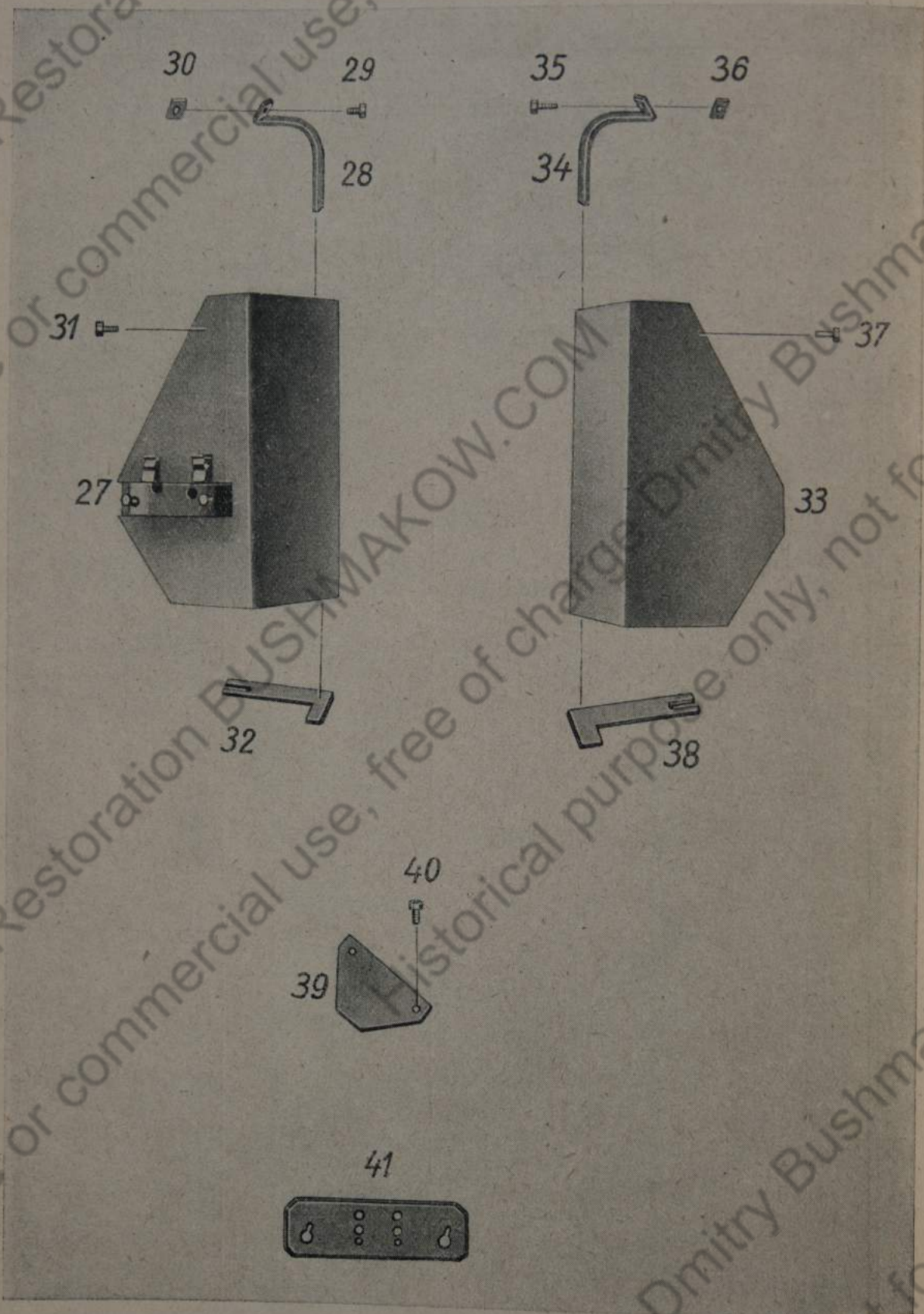
Tafel 14 Gruppe V: a) Kühlerverkleidung



Bild-Nr.

1

2

3

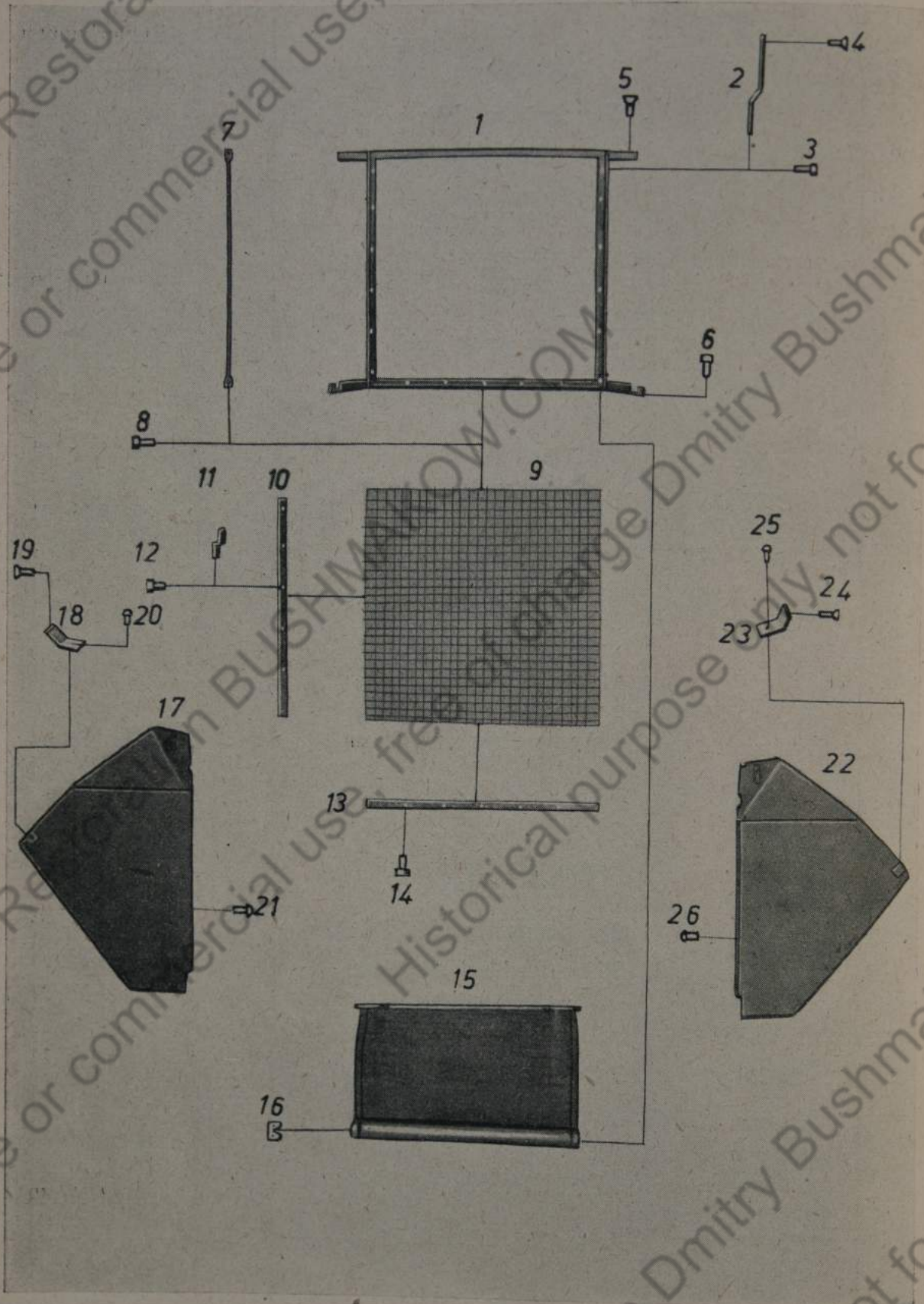
4

5

6

7

8

9

10

Tafel 14 Gruppe V: a) Kühlerverkleidung

Bild-Nr.	Ersatzteil-Nr.	Benennung	Anzahl je Gruppe	Bemerkungen
1	21 B 8111 U 3	Rahmen	1	
2	21 F 8111—7	Verstrebung	2	
3	—	Sechskantschraube M 6×20 S Kr 551	2	
—	—	Kronenmutter M 6 Kr 753	2	zu Bild Nr. 3
—	—	Splint 1,5×15 DIN 94	2	zu Bild Nr. 3
4	21 F 8111—9	Senkschraube	2	
—	—	Kronenmutter M 8 DIN 935	2	zu Bild Nr. 4
—	—	Splint 2×18 DIN 94	2	zu Bild Nr. 4
5	21 F 8111—9	Senkschraube	2	
—	—	Kronenmutter M 8 DIN 935	2	zu Bild Nr. 5
—	—	Splint 2×18 DIN 94	2	zu Bild Nr. 5
6	—	Sechskantschraube M 8×18 DIN 933	2	
—	—	Sechskantmutter M 8 DIN 934 ..	2	zu Bild Nr. 6
—	—	Sicherungsblech (mit Lappen) 8,4 DIN 93	2	zu Bild Nr. 6
7	21 F 8111—5	Gitterstütze	1	
8	—	Sechskantschraube M 6×25 S Kr 551	2	
—	—	Kronenmutter M 6 Kr 753	2	zu Bild Nr. 8
—	—	Splint 1,5×15 DIN 94	2	zu Bild Nr. 8
9	21 E 8111—1	Gitter	1	
10	21 F 8111—4	Halteschiene	2	

Tafel 14 Gruppe V: a) Kühlerverkleidung

Bild-Nr.	Ersatzteil-Nr.	Benennung	Anzahl je Gruppe	Bemerkungen	Bild-Nr.
11	21 F 8111—8	Halter	6		22
12	—	Sechskantschraube M 6×22 DIN 933	12		23
—	—	Sechskantmutter M 6 Kr 751 ..	12	zu Bild Nr. 12	24
—	—	Sicherungsblech (mit Lappen) 6,4 DIN 93	12	zu Bild Nr. 12	—
13	21 F 8111—3	Halteschiene	2		—
14	—	Sechskantschraube M 6×18 DIN 933	12		25
—	—	Sechskantmutter M 6 Kr 751 ..	12	zu Bild Nr. 14	26
—	—	Sicherungsblech 6,4 DIN 93	12	zu Bild Nr. 14	
15	21 D 8111 U 4	Rollvorhang	1		
16	21 F 8111—6	Sicherung	1		
—	—	Sechskantschraube M 4×10 Kr 551	2	zu Bild Nr. 16	
—	—	Sicherungsblech (mit Lappen) 4,3 DIN 93	2	zu Bild Nr. 16	
17	21 C 8111 U 1	Verkleidung (rechts)	1		
18	21 F 8111—2	Winkel	1		
19	—	Sechskantschraube M 6×25 S Kr 551	1		
—	—	Kronenmutter M 6 Kr 753	1	zu Bild Nr. 19	
—	—	Splint 1,5×15 DIN 94	1	zu Bild Nr. 19	
20	—	Halbrundschrabe M 6×14 DIN 577	1		
21	—	Halbrundschrabe M 6×8 DIN 577	5		

Tafel 14 Gruppe V: a) Kühlerverkleidung

Bild-Nr.	Ersatzteil-Nr.	Benennung	Anzahl je Gruppe	Bemerkungen
22	21 C 8111 U 2	Verkleidung, links	1	
23	21 F 8111—2	Winkel	1	
Nr. 12	—	Sechskantschraube M 6×25 S Kr 551	1	
Nr. 12	—	Kronenmutter M 6 Kr 753	1	zu Bild Nr. 24
—	—	Splint 1,5×15 DIN 94	1	zu Bild Nr. 24
25	—	Halbrundschaube M 6×14 DIN 577	1	
Nr. 14	26	Halbrundschaube M 6×8 DIN 577	5	
Nr. 14				
Nr. 16				
Nr. 16				
Nr. 19				
Nr. 19				

Tafel 15 Gruppe V: b) Abdeckung, obere



Bild-Nr.
27
28
29
—
30
—
31
—
32
—
33
34
—
35
36
37
38

Tafel 15 Gruppe V: b) Abdeckung, obere

Bild-Nr.	Ersatzteil-Nr.	Benennung	Anzahl je Gruppe	Bemerkungen
27	21 B 8231 U 1	Abdeckgitter (vollständig) (mit Bild Nr. 28, 29, 30)	1	
28	21 E 8134 U 5	Klappe (mit Bild Nr. 29)	2	
29	21 F 8134—23	Feder	2	
—	—	Halbrundniet 3×6 DIN 660	4	zu Bild Nr. 29
30	—	Gelenkband, roh 28×40 HgN 16 543	4	
—	—	Halbrundniet 3×8 DIN 660	16	zu Bild Nr. 30
31	—	Halbrundschraube M 6×12 DIN 86	8	
—	—	Sechskantmutter M 6 Kr 751 ..	8	zu Bild Nr. 31
32	21 E 8231—5	Befestigungswinkel	4	
—	—	Halbrundschraube M 6×12 DIN 86	4	} zu Bild Nr. 32
—	—	Senkschraube M 6×15 DIN 87 .	4	
—	—	Sechskantmutter M 6 Kr 751 ..	8	
33	21 C 8301 U 3	Abdeckung	1	nur für Ausf. B
34	—	Sechskantschraube M 6×15 DIN 933	2	
—	—	Sechskantmutter M 6 Kr 751 ...	2	zu Bild Nr. 34
35	—	Senkschraube M 6×10 DIN 63 .	6	
36	21 D 8401 U 12	Verschluß	1	zu Bild Nr. 33 oder 37
37	21 C 8401 U 10	Abdeckung	1	nur für Ausf. A
38	—	Senkschraube M 6×10 DIN 63 .	6	

Tafel 15 Gruppe V: b) Abdeckung, obere

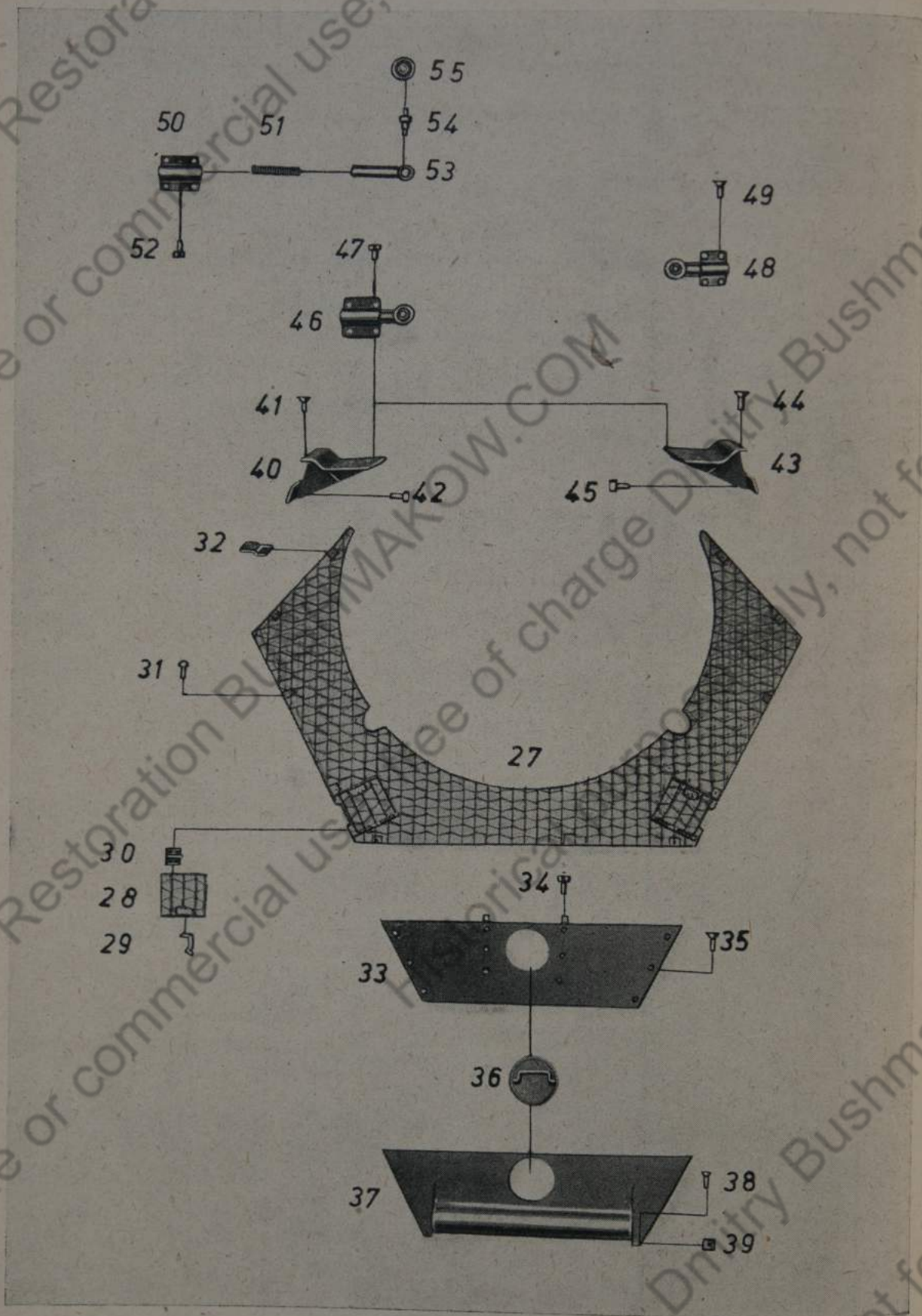
Bild-Nr.	Ersatzteil-Nr.	Benennung	Anzahl je Gruppe	Bemerkungen	Bild-Nr.
39	21 F 8401—9	Unterlage	2		49
40	21 C 8231 U 5	Konsol (links)	1		—
41	21 F 8134—8	Senkschraube	2		—
—	—	Kronenmutter M 10 DIN 935 ..	2	zu Bild Nr. 41	50
—	—	Splint 2×22 DIN 94	2	zu Bild Nr. 41	51
42	—	Sechskantschraube M 8×15 DIN 933	2		52
—	—	Sicherungsblech (mit Lappen) 8,4 DIN 93	2	zu Bild Nr. 42	—
—	—				53
43	21 C 8231 U 4	Konsol (rechts)	1		54
44	21 F 8134—8	Senkschraube	2		55
—	—	Kronenmutter M 10 DIN 935 ..	2	zu Bild Nr. 44	—
—	—	Splint 2×22 DIN 94	2	zu Bild Nr. 44	—
45	—	Sechskantschraube M 8×15 DIN 933	2		—
—	—	Sicherungsblech (mit Lappen) 8,4 DIN 93	2	zu Bild Nr. 45	—
46	21 D 8231 U 6	Rollenbock (hinterer) (bestehend aus Bild Nr. 50, 51, 52, 53, 54 und 55)	2		—
47	—	Sechskantschraube M 8×22 S Kr 551	8		—
—	—	Kronenmutter M 8 DIN 935	8	zu Bild Nr. 47	—
—	—	Splint 2×18 DIN 94	8	zu Bild Nr. 47	—
48	21 D 8231 U 9	Rollenbock(vorderer)(bestehend aus Bild Nr. 50, 51, 52, 53, 54 und 55)	2		—

Tafel 15 Gruppe V: b) Abdeckung, obere

Bild-Nr.	Ersatzteil-Nr.	Benennung	Anzahl je Gruppe	Bemerkungen
49	21 F 8231—6	Senkschraube	8	
—	—	Kronenmutter M 8 DIN 935	8	zu Bild Nr. 49
—	—	Splint 2×18 DIN 94.....	8	zu Bild Nr. 49
50	21 E 8231 U 7	Führungsbock	4	
51	21 E 8231—19	Feder	4	
52	21 F 8231—21	Sechskantschraube	4	
—	—	Sicherungsblech 6,4 DIN 93	4	zu Bild Nr. 52
53	21 E 8231 U 8	Führung	4	
54	21 F 8231—20	Bolzen	4	
55	21 F 8134—11	Laufrolle	4	
—	—	Scheibe aus Hartgewebe Klasse F; 24 \varnothing , Loch 13 \varnothing , 2 dick	8	} zu Bild Nr. 54
—	—	Sg-Ring A 12×1 LgN 15 236 ..	4	
—	—	Kronenmutter M 10 Kr 754	4	
—	—	Splint 2×22 DIN 94	4	
—	—			

Tafel 16 Gruppe V: c) Verdeckplane



Bild-Nr.

56

57

58

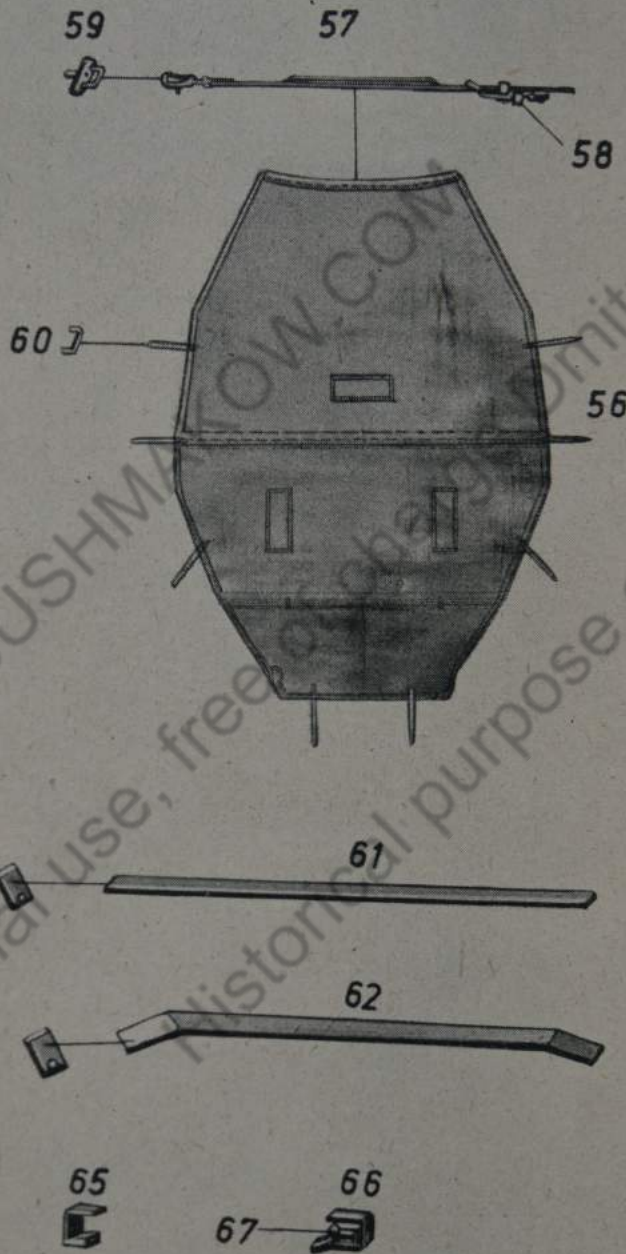
59

—

—

60

61

62

63

64

65

66

67

—

Tafel 16 Gruppe V: c) Verdeckplane

Bild-Nr.	Ersatzteil-Nr.	Benennung	Anzahl je Gruppe	Bemerkungen
56	21 B 8203 U 1	Verdeckplane	1	
57	21 D 8120 U 4	Schnallriemen, vollständig (mit Bild Nr. 58)	1	
58	21 E 8120 U 5	Schnallriemen	1	
59	21 F 8306 U 1	Riemenöse	8	
—	—	Scheibe 6,4 DIN 125	8	zu Bild Nr. 59
—	—	Sechskantmutter M 6 Kr 751 ..	8	zu Bild Nr. 59
60	21 F 8306—6	Bügel	2	auf vordere Antennen- lagerung geschweißt
61	21 E 8203—1	Verdeckspriegel	1	
62	21 E 8203—2	Verdeckspriegel	1	
63	21 E 8203 U 2	Spriegelführung	2	an Aufbau geschweißt
64	21 E 8203 U 3	Spriegelführung	2	an Aufbau geschweißt
65	21 E 8203 U 5	Führung	2	an Fahrgestell- rahmen geschweißt
66	21 E 8203 U 4	Halter, vollständig (mit Bild Nr. 67)	2	an Fahrgestell- rahmen geschweißt
67	21 E 8203—17	Feder	2	
—	—	Halbrundniet 4×10 DIN 660	4	zu Bild Nr. 67

Tafel 17 Gruppe S: a) Fahrersitz



Bild-Nr.

- 1
- 2
- 3
-
- 4
- 5
- 6
- 7
- 8
- 9
- 10
- 11
- 12
- 13
- 14
-
-

Tafel 17 Gruppe S: a) Fahrersitz

Bild-Nr.	Ersatzteil-Nr.	Benennung	Anzahl je Gruppe	Bemerkungen
1	21 B 7628	Sitz	1	
2	21 C 8310 U 6	Sitzträger	1	
3	—	Sechskantschraube M 8×15 DIN 933	4	
—	—	Sicherungsblech (mit Lappen) 8,4 DIN 93	4	zu Bild Nr. 3
4	21 D 7628 U 1	Rückenlehne	1	
5	21 D 7628 U 2	Rückenpolster	1	
6	—	Schnallriemen G 16×150×2 HgN 15 307	5	oder 21 F 7628 U 7
7	21 D 7628 U 3	Sitzrahmen	1	
8	21 D 7628 U 4	Sitzpolster	1	
9	—	Schnallriemen G 16×150×2 HgN 15 307	6	oder 21 F 7628 U 7
10	21 E 7628 U 5	Verstellhebel	1	
11	21 F 7628—2	Buchse	1	
12	21 F 7628—1	Druckfeder	1	
13	21 F 7628 U 6	Verstellbolzen	1	
14	—	Rohr 18×3,5 DIN 2448; 14 lg. ..	1	
—	—	Scheibe 10 DIN 1440	1	} zu Bild Nr. 13
—	—	Kronenmutter M 10 Kr 753	1	
—	—	Splint 2×18 DIN 94	1	

Tafel 18 Gruppe S: a) Funkersitz, vorderer



Bild-Nr.	
15	21
16	21
17	21
—	
18	21
19	21
20	

Tafel 18 Gruppe S: a) Funkersitz, vorderer

Bild-Nr.	Ersatzteil-Nr.	Benennung	Anzahl je Gruppe	Bemerkungen
15	21 B 8302	Funkersitz, vorderer (mit Bild Nr. 16 und 17)	1	
16	21 D 8302 U 5	Lauschiene	1	
17	21 D 8302 U 6	Lauschiene	1	
—	—	Senkschraube M 6×15 DIN 87 .	4	zu Bild Nr. 16 und 17
18	21 B 8302 U 1	Sitz	1	
19	21 C 8302 U 3	Rückenlehne	1	
20	—	Nietstift A 5 h 11×24 HgN 15 205	2	

Tafel 19 Gruppe S: b) Fußboden

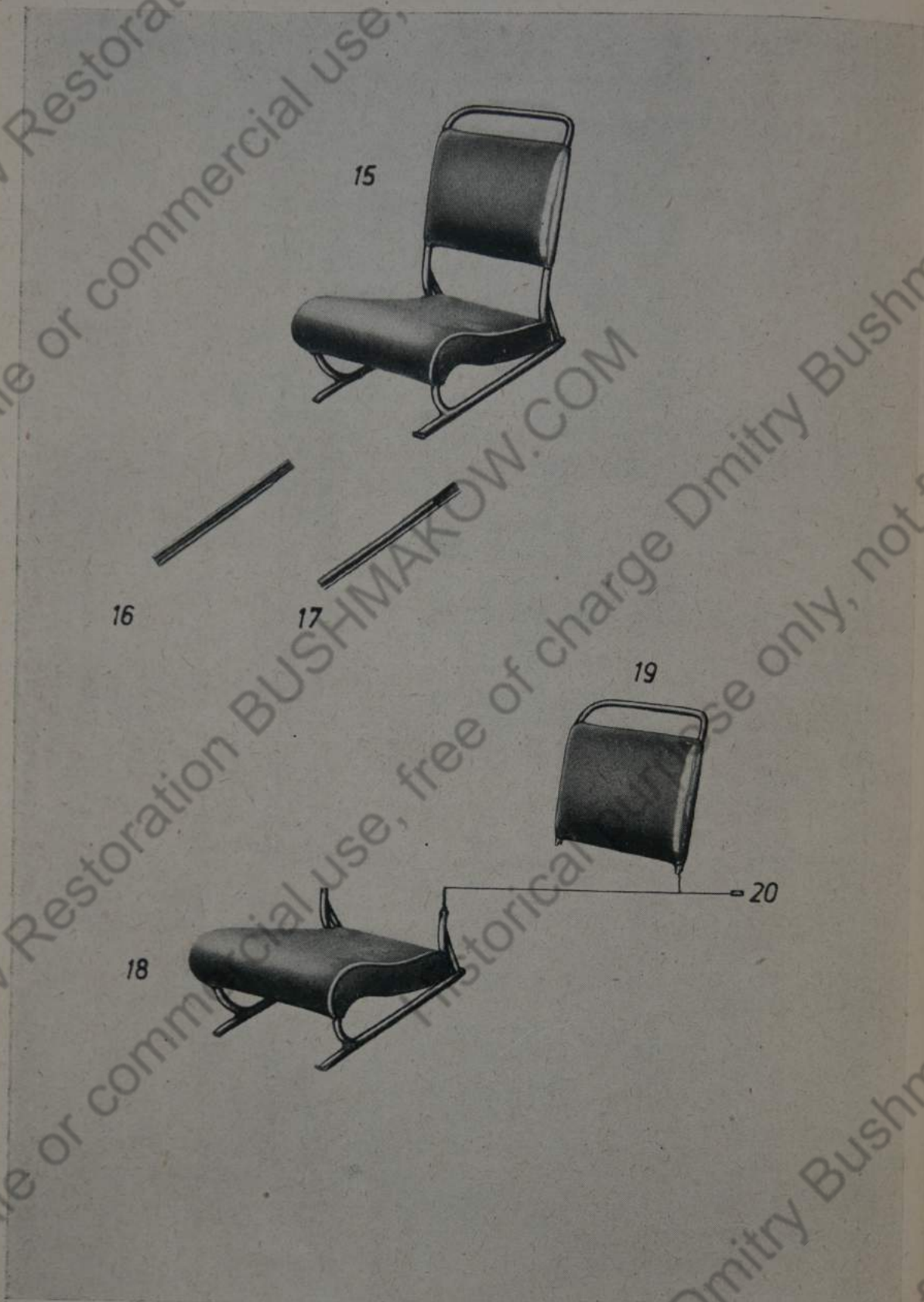

Bild-Nr.
21
22
23
—
24
—
25
—
26
—
27
—
28
—
29
30
—
31
32
—
33
34
35
36
—
35
36

Tafel 19 Gruppe S: b) Fußboden

Bild-Nr.	Ersatzteil-Nr.	Benennung	Anzahl je Gruppe	Bemerkungen
21	21 D 8138 U 12	Flurplatte	1	
22	21 E 8138—30	Flurplatte	1	
23	21 B 8138 U 4	Flurplatte	1	
—	—	Senkschraube M 6×10 DIN 63 ..	18	zu Bild Nr. 23
24	21 E 8138—25	Bürste	5	
—	—	Halbrundniet 3×10 DIN 660 ...	10	zu Bild Nr. 24
25	21 E 8138—63	Bürste	1	
—	—	Halbrundschraube M 6×12 DIN 86	2	zu Bild Nr. 25
26	21 C 8138 U 5	Abdeckkappe	1	
—	—	Halbrundschraube M 6×12 DIN 86	6	zu Bild Nr. 26
27	21 D 8138—5	Fußstütze	1	
—	—	Halbrundholzschraube 6×25 DIN 96	2	zu Bild Nr. 27
28	21 D 8138 U 15	Flurplatte	1	
—	—	Senkschraube M 6×10 DIN 63 ..	4	zu Bild Nr. 28
29	21 C 8138—18	Ledermanschette	2	
30	21 E 8138 U 17	Rahmen	1	
—	—	Senkschraube M 6×15 DIN 63..	4	zu Bild Nr. 30
31	21 E 8138—82	Abdichtung	1	
32	21 E 8138—83	Haltering	1	
—	—	Senkschraube M 6×12 DIN 63 ..	4	zu Bild Nr. 32
33	21 C 8138—17	Ledermanschette	1	
34	21 D 8138 U 20	Rahmen	1	
—	—	Senkschraube M 6×15 DIN 63..	4	zu Bild Nr. 34
35	21 E 8138—20	Ledermanschette	1	
36	21 E 8138 U 23	Rahmen	1	

Tafel 19 Gruppe S: b) Fußboden

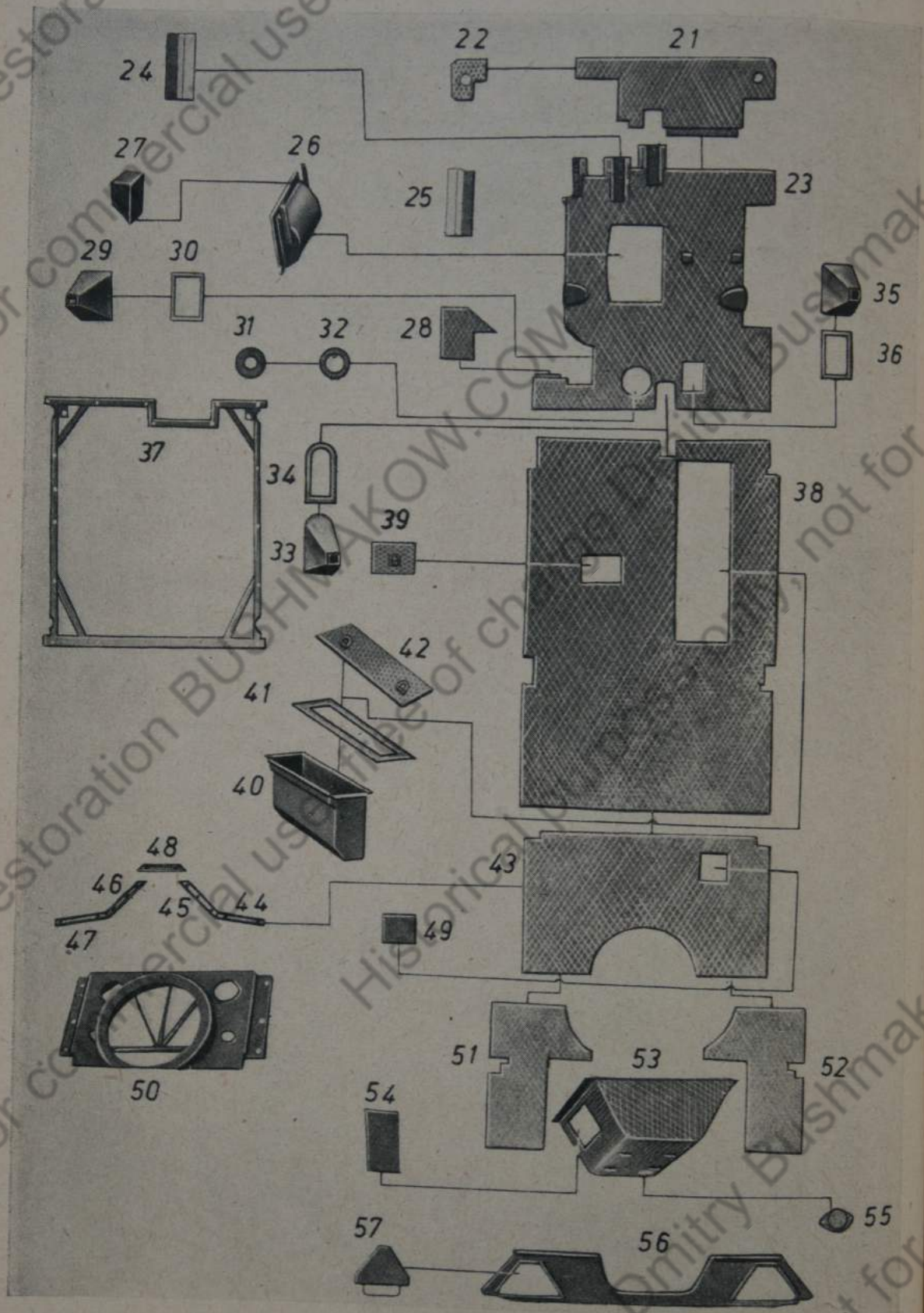
Bild-Nr.	Ersatzteil-Nr.	Benennung	Anzahl je Gruppe	Bemerkungen	Bild-Nr.
—	—	Senkschraube M 6×10 DIN 63..	4	zu Bild Nr. 36	—
37	21 B 8138 U 7	Rahmen	1		—
—	—	Sechskantschraube M 6×15 DIN 933	4	} zu Bild Nr. 37	—
—	—	Sechskantmutter M 6 Kr 751....	4		51
38	21 B 8235 U 1	Flurplatte (mit Bild Nr. 39)....	1		—
—	—	Senkschraube M 6×10 DIN 63..	18	zu Bild Nr. 38	52
39	21 D 8138 U 2	Deckel	1		—
—	21 E 8310 U 4	Heber	1	zu Bild Nr. 39	53
—	—	Halbrundniet 4×13 DIN 660....	4	zu Bild Nr. 39	—
40	21 C 8138 U 11	Werkzeugkasten	1		—
41	21 D 8138 U 18	Rahmen	1		—
—	—	Senkschraube M 6×15 DIN 63..	10	} zu Bild Nr. 41	—
—	—	Sechskantmutter M 6 Kr 751....	10		54
42	21 D 8138 U 14	Deckel, vollst.	1		55
43	21 C 8235 U 2	Flurplatte (mit Bild Nr. 44, 45, 46 und 47)	1		—
—	—	Senkschraube M 6×10 DIN 63..	8	zu Bild Nr. 43	56
44	21 F 8207—9	Abstoßleiste	1		57
45	21 F 8207—11	Abstoßleiste	1		—
46	21 F 8207—12	Abstoßleiste	1		—
47	21 F 8207—10	Abstoßleiste	1		—
—	—	Halbrundniet 5×25 DIN 660 ...	10	zu Bild Nr. 44, 45, 46 und 47	—
48	21 F 8207—3	Abstoßleiste	1		
—	—	Senkschraube M 6×25 DIN 87..	2	zu Bild Nr. 48	—
49	21 D 8138 U 21	Deckel	1		—
50	21 C 8235 U 9	Sockelfundament	1		—

Tafel 19 Gruppe S: b) Fußboden

Bild-Nr.	Ersatzteil-Nr.	Benennung	Anzahl je Gruppe	Bemerkungen
36	—	Sechskantschraube M 12×20 DIN 931	6	} zu Bild Nr. 50
—	—	Sechskantschraube M 12×28 DIN 933	5	
37	—	Sicherungsblech (mit Lappen) 13 DIN 93	11	
51	21 D 8235 U 4	Flurplatte	1	} zu Bild Nr. 51
—	—	Senkschraube M 6×10 DIN 63..	9	
38	52 21 D 8235 U 3	Flurplatte	1	} zu Bild Nr. 51
—	—	Senkschraube M 6×10 DIN 63..	9	
39	53 21 C 8235 U 5	Abdeckung	1	} zu Bild Nr. 53
39	—	Sechskantschraube M 6×18 S Kr 551	3	
—	—	Kronenmutter M 6 Kr 753	3	
—	—	Splint 1,5×15 DIN 94	3	
41	54 21 D 8235 U 7	Deckel	1	} zu Bild Nr. 55
—	55 21 E 8138 U 19	Kappe	1	
—	—	Halbrundschrabe M 6×12 DIN 86	2	} zu Bild Nr. 57
43	56 21 C 8235 U 8	Verkleidung	1	
—	57 21 D 8138 U 16	Schieber	2	} zu Bild Nr. 56
—	—	Halbrundniet 3×6 DIN 660	8	
—	21 F 8124—9	Sicherungsblech	3	} zu Bild Nr. 56
44, id 47	—	Sechskantschraube M 6×10 DIN 933	8	
48	—	Sicherungsblech (mit Lappen) 6,4 DIN 93	2	

Tafel 20 Gruppe H: a) Halter



Bild-Nr.	
1	21
2	21
—	—
—	—
3	21
—	—
4	21
—	—
5	21
—	—
6	21
—	—
7	21
—	—
8	21

Tafel 20 Gruppe H: a) Halter

Bild-Nr.	Ersatzteil-Nr.	Benennung	Anzahl je Gruppe	Bemerkungen
1	21 C 7601	Halter für Verbandskasten	1	oder Bild Nr. 2
2	21 B 8171	Halter für Verbandskasten	1	
—	—	Senkschraube M 6×12 DIN 63..	4	zu Bild Nr. 1
—	—	Sechskantschraube M 8×12 DIN 933	4	zu Bild Nr. 2
—	—	Sicherungsblech (mit Lappen) 8,4 DIN 93	4	zu Bild Nr. 2
3	21 D 7602	Halter für Feldflasche	3	
—	—	Senkschraube M 6×8 DIN 63 ..	6	zu Bild Nr. 3
4	21 D 7603	Halter für Kochgeschirr	3	
—	—	Sechskantschraube M 6×12 DIN 933	6	zu Bild Nr. 4
—	—	Sicherungsblech mit Nase 6,4 DIN 432	6	zu Bild Nr. 4
5	21 C 7604	Halter für Gasmaske	3	
—	—	Sechskantschraube M 6×12 DIN 933	6	zu Bild Nr. 5
—	—	Sicherungsblech (mit Lappen) 6,4 DIN 93	6	zu Bild Nr. 5
6	21 E 8232 U 7	Lager für Ersatzlaufbehälter ...	1	
—	—	Sechskantschraube M 6×12 DIN 933	2	zu Bild Nr. 6
—	—	Sicherungsblech (mit Lappen) 6,4 DIN 93	2	zu Bild Nr. 6
7	21 D 7605	Halter für Ersatzlauf	1	
—	—	Senkschraube M 6×12 DIN 63..	2	zu Bild Nr. 7
8	21 C 7609	Halter für Leuchtpistole	1	

Tafel 20 Gruppe H: a) Halter

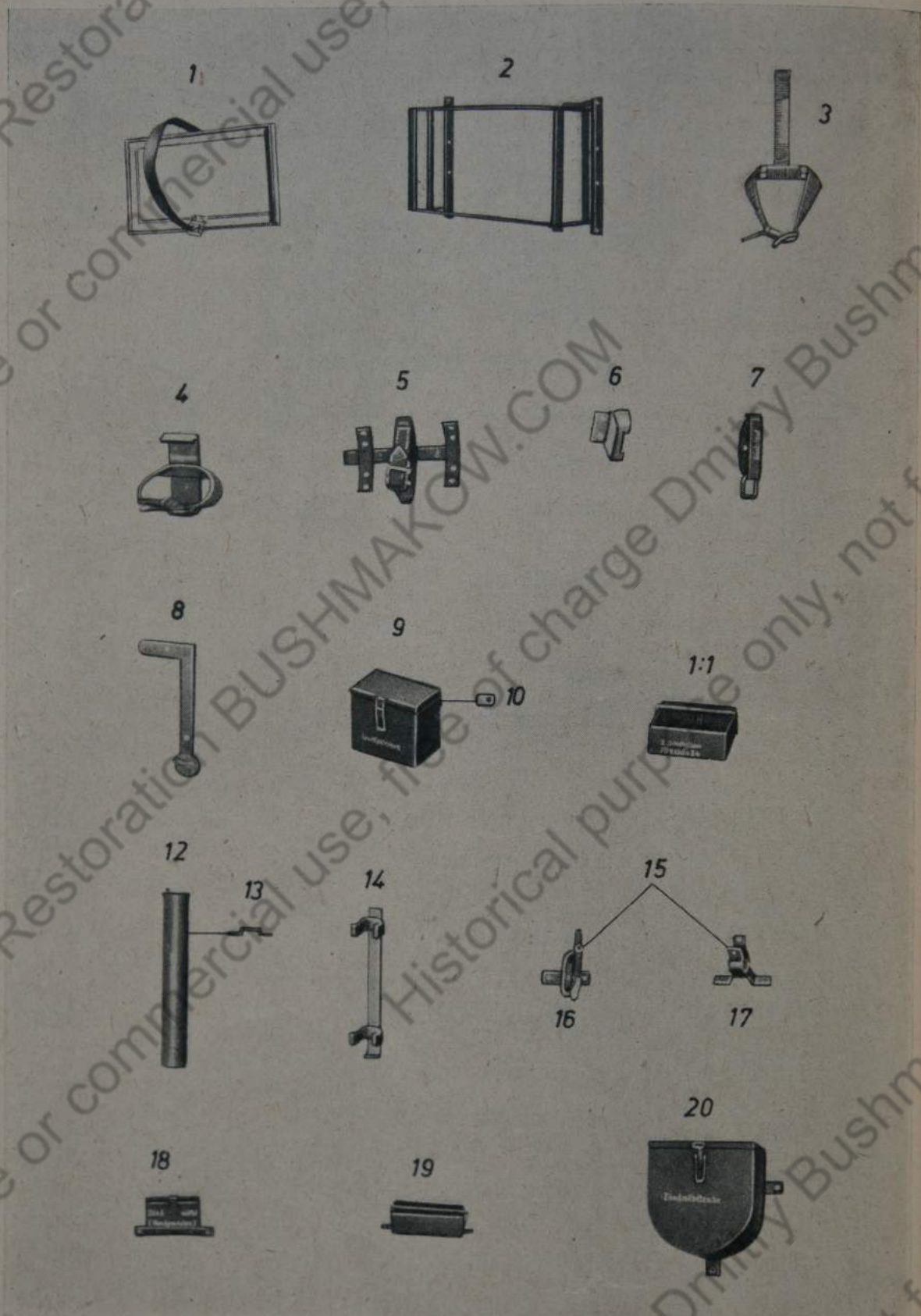
Bild-Nr.	Ersatzteil-Nr.	Benennung	Anzahl je Gruppe	Bemerkungen	Bild-Nr.	
—	—	Senkschraube M 6×12 DIN 63..	2	zu Bild Nr. 8	—	—
9	21 D 7613	Behälter für Leuchtmunition....	1		18	2
10	21 F 8136—1	Halter	4		—	—
—	—	Sechskantschraube M 6×12 DIN 933	4	zu Bild Nr. 10	—	—
—	—	Sicherungsblech (mit Lappen) 6,4 DIN 93	4	zu Bild Nr. 10	—	—
11	21 D 7611	Halter für Schutzglas 70×150×54	1	oder Bild Nr. 19	19	2
—	—	Sechskantschraube M 8×12 DIN 933	2	zu Bild Nr. 11	—	—
—	—	Sicherungsblech mit Nase 8,4 DIN 432	2	zu Bild Nr. 11	—	—
12	21 C 7617	Behälter für Atemschlauch	1		20	2
13	21 F 8912—17	Schelle	2	oder Bild Nr. 14	—	—
14	21 D 8140	Halter zum Behälter für Atem- schlauch.....	1		—	—
—	—	Sechskantschraube M 6×8 DIN 933	4	zu Bild Nr. 13	—	—
—	—	Sicherungsblech (mit Lappen) 6,4 DIN 93	4	zu Bild Nr. 13	—	—
—	—	Senkschraube M 6×8 DIN 87 ..	2	zu Bild Nr. 14	—	—
15	21 D 7629	Halter für M.P. (liegend)	1		—	—
16	21 D 7629 U 2	Halter	1		—	—
17	21 E 7629 U 1	Lager	1		—	—
—	—	Sechskantschraube M 8×12 DIN 933	4	zu Bild Nr. 15	—	—

Tafel 20 Gruppe H: a) Halter

Bild-Nr.	Ersatzteil-Nr.	Benennung	Anzahl je Gruppe	Bemerkungen
—	—	Sicherungsblech (mit Lappen) 8,4 DIN 93	4	zu Bild Nr. 15
18	21 D 8142	Zündmittelkasten (Handgranaten)	1	
—	—	Sechskantschraube M 8×12 DIN 933	2	zu Bild Nr. 18
—	—	Sicherungsblech (mit Lappen) 8,4 DIN 93	2	zu Bild Nr. 18
19	21 D 8143	Halter für 1 Schutzglas 70×150×54	2	oder Bild Nr. 11
—	—	Sechskantschraube M 8×12 DIN 933	4	zu Bild Nr. 19
—	—	Sicherungsblech (mit Lappen) 8,4 DIN 93	4	zu Bild Nr. 19
20	21 C 8145	Behälter für Zündmitteltasche..	1	
—	—	Sechskantschraube M 8×12 DIN 933	3	zu Bild Nr. 20
—	—	Sicherungsblech (mit Lappen) 8,4 DIN 93	3	zu Bild Nr. 20

Tafel 21 Gruppe H: a) Halter



Bild-Nr.

21

22

23

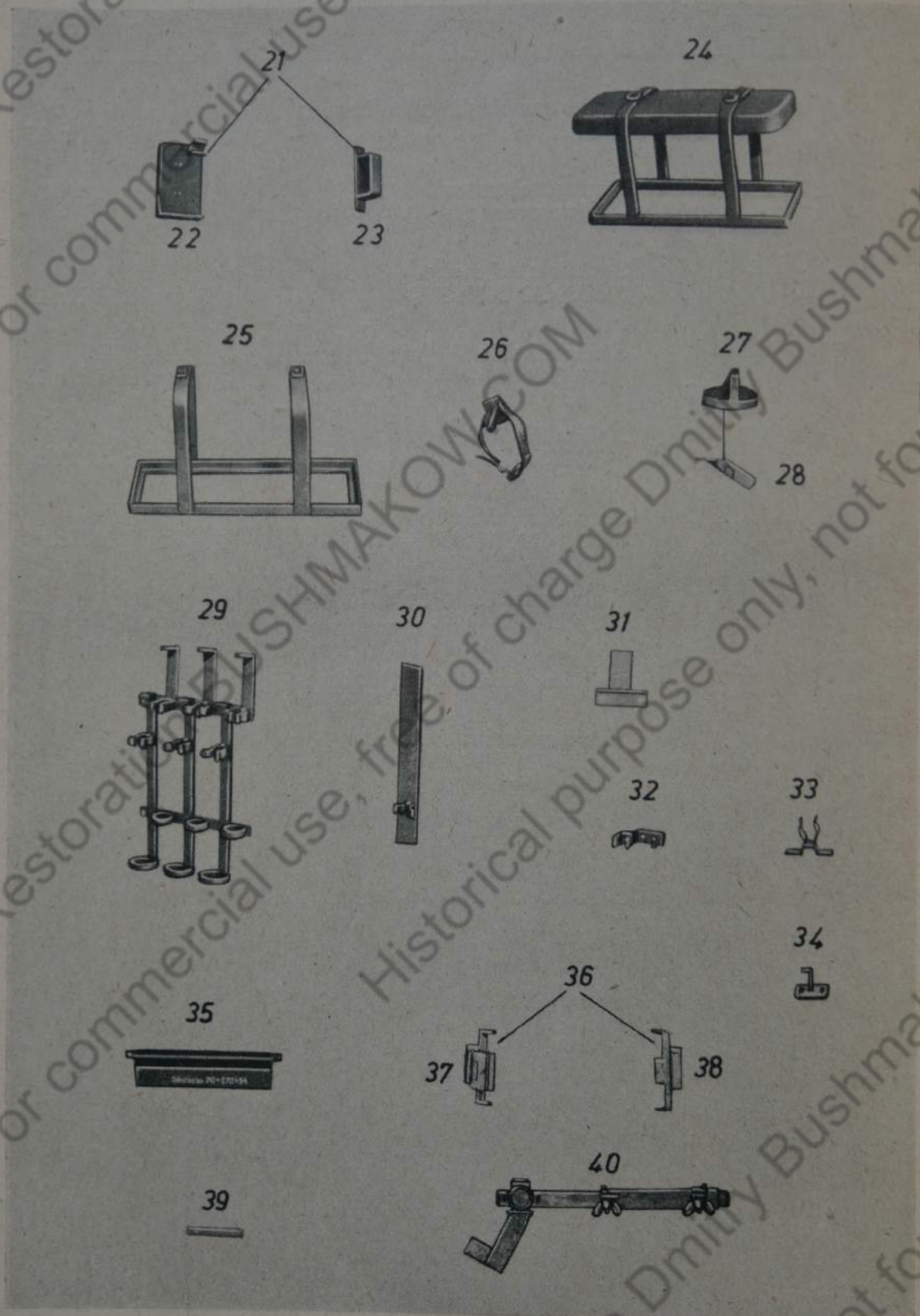
—

—

—

—

24

—

25

—

—

26

—

—

27

28

—

—

—

—

Tafel 21 Gruppe H: a) Halter

Bild-Nr.	Ersatzteil-Nr.	Benennung	Anzahl je Gruppe	Bemerkungen
21	21 D 8144	Halter für Drahtschere	1	
22	21 D 8144 U 3	Halter	1	
23	21 D 8144 U 1	Lager	1	
—	—	Sechskantschraube M 8×12 DIN 933	4	} zu Bild Nr. 21
—	—	Sicherungsblech (mit Lappen) 8,4 DIN 93	2	
—	—	Sicherungsblech mit Nase 8,4 DIN 432	2	
24	21 D 8236	Halter für Bleisammler mit Trittbrett 12×75 DIN 72311	1	
—	—	Senkschraube M 6×12 DIN 63..	4	zu Bild Nr. 24
25	21 D 8146	Halter für Bleisammler 12×75 DIN 72311	1	
—	—	Senkschraube M 6×12 DIN 63..	4	zu Bild Nr. 25
26	21 D 8148	Halter für Tarnscheinwerfer ...	1	
—	—	Sechskantmutter M 6 Kr 751....	2	zu Bild Nr. 26
—	—	Sicherungsblech (mit Lappen) 6,4 DIN 93	2	zu Bild Nr. 26
27	21 D 8149	Halter für Handschmierkanne..	1	
28	21 E 8403 U 7	Konsol	1	
—	—	Halbrundniet 3×8 DIN 660	2	zu Bild Nr. 27
—	—	Sechskantschraube M 6×18 S Kr 551	2	zu Bild Nr. 28
—	—	Kronenmutter M 6 Kr 753	2	} zu Bild Nr. 28
—	—	Splint 1,×15 DIN 94	2	

Tafel 21 Gruppe H: a) Halter

Bild-Nr.	Ersatzteil-Nr.	Benennung	Anzahl je Gruppe	Bemerkungen	Bild-Nr.
29	21 D 8147	Halter für 6 Handgranaten	1		35
—	—	Sechskantschraube M 8×15 DIN 933	4	zu Bild Nr. 29	—
—	—	Sicherungsblech (mit Lappen) 8,4 DIN 93	4	zu Bild Nr. 29	—
30	21 D 7630	Halter für M.G.-Zweibein	1		—
—	—	Senkschraube M 6×12 DIN 63	2	zu Bild Nr. 30	36
31	21 E 8173	Halter für Kolben	1		37
—	—	Sechskantschraube M 6×12 DIN 933	2	zu Bild Nr. 31	38
—	—	Sicherungsblech (mit Lappen) 6,4 DIN 93	2	zu Bild Nr. 31	—
32	21 E 8174	Halter für Handlampe	1	oder Bild Nr. 33	—
—	—	Sechskantschraube M 6×12 DIN 933	2	zu Bild Nr. 32	39
—	—	Sicherungsblech (mit Lappen) 6,4 DIN 93	2	zu Bild Nr. 32	—
33	21 E 8923	Halter für Handlampe	1		—
—	—	Sechskantschraube M 6×12 DIN 933	2	zu Bild Nr. 33	40
—	—	Sicherungsblech (mit Lappen) 6,4 DIN 93	2	zu Bild Nr. 33	—
34	21 E 8175	Halter für Kabel	1		—
—	—	Sechskantschraube M 6×12 DIN 933	2	zu Bild Nr. 34	—
—	—	Sicherungsblech (mit Lappen) 6,4 DIN 93	2	zu Bild Nr. 34	—

Tafel 21 Gruppe H: a) Halter

Bild-Nr.	Ersatzteil-Nr.	Benennung	Anzahl je Gruppe	Bemerkungen
35	21 D 8176	Halter für 1 Schutzglas 70×270×54	1	
29	—	Sechskantschraube M 8×12 DIN 933	2	zu Bild Nr. 35
29	—	Sicherungsblech (mit Lappen) 8,4 DIN 93	2	zu Bild Nr. 35
—	—	Halbrundniet 4×10 DIN 660	2	zu Bild Nr. 35
30	36	21 C 8177	Halter für ein Schutzfenster....	1
37	21 E 8177 U 1	Halter	1	
31	38	21 E 8177 U 2	Lager	1
31	—	Sechskantschraube M 8×15 DIN 933	4	zu Bild Nr. 36
r. 33	—	Sicherungsblech (mit Lappen) 8,4 DIN 93	4	zu Bild Nr. 36
32	39	21 E 8402—2	Halter für M.P.-Magazintasche	1
32	—	Sechskantschraube M 6×12 DIN 933	2	zu Bild Nr. 39
—	—	Sicherungsblech (mit Lappen) 6,4 DIN 93	2	zu Bild Nr. 39
33	40	21 D 8137 U 10	Halter für Winkelspiegel	1
—	—	Senkschraube M 8×28 DIN 87..	2	} zu Bild Nr. 40
33	—	Kronenmutter M 8 DIN 935	2	
—	—	Splint 1,5×15 DIN 94	2	

Tafel 22. Gruppe H: a) Halter



Bild-Nr.

41	—
—	—
—	—
42	—
—	—
43	—
—	—
—	—
—	—
—	—
—	—
44	—
—	—
—	—
—	—
—	—
—	—
45	—
—	—

Tafel 22 Gruppe H: a) Halter

Bild-Nr.	Ersatzteil-Nr.	Benennung	Anzahl je Gruppe	Bemerkungen
41	21 C 8179	Halter für Gurtkasten für M.G.34	12	
—	—	Sechskantschraube M 8×12 DIN 933	12	zu Bild Nr. 41
—	—	Sicherungsblech mit Nase 8,4 DIN 432	12	
—	—	Senkschraube M 8×15 DIN 87..	12	
42	21 E 8402—9	Halter für Brotbeutel	1	
—	—	Sechskantschraube M 6×12 DIN 933	2	zu Bild Nr. 42
—	—	Sicherungsblech (mit Lappen) 6,4 DIN 93	2	zu Bild Nr. 42
43	21 D 8402 U 6	Halter für Ölbehälter	1	
—	—	Sechskantschraube M 8×25 S Kr 551	1	zu Bild Nr. 43
—	—	Kronenmutter M 8 DIN 935	1	
—	—	Splint 2×18 DIN 94	1	
—	—	Sechskantschraube M 8×18 DIN 933	2	
—	—	Sicherungsblech (mit Lappen) 8,4 DIN 93	2	
44	21 D 8402 U 5	Halter für Ölpumpe	1	
—	—	Sechskantschraube M 10×20 DIN 933	2	zu Bild Nr. 44
—	—	Sicherungsblech (mit Lappen) 10,5 DIN 93	2	zu Bild Nr. 44
—	—	Sechskantschraube M 6×20 S Kr 551	3	zu Bild Nr. 48 nur für Ausf. B
—	—	Kronenmutter M 6 Kr 753	3	
—	—	Splint 1,5×15 DIN 94 ..	3	
—	—	Sechskantschraube M 8×12 DIN 933	3	zu Bild Nr. 48 nur für Ausf. A
—	—	Sicherungsblech (mit Lappen) 8,4 DIN 93	3	
45	21 D 8402 U 4	Halter für Abblendschalter	1	nur für Ausf. A
—	—	Sechskantschraube M 10×20 DIN 933	2	zu Bild Nr. 45

Tafel 22 Gruppe H: a) Halter

Bild-Nr.	Ersatzteil-Nr.	Benennung	Anzahl je Gruppe	Bemerkungen	Bild-Nr.
—	—	Sicherungsblech (mit Lappen) 10,5 DIN 93	2	} zu Bild Nr. 45	—
—	—	Halbrundschraube M 5×10 DIN 86	2		—
46	21 B 8234 U 1	Werkzeugkasten (rechts)	1	nur für Ausf. B	57
47	21 C 8234 U 6	Führung	1		—
—	—	Sechskantschraube M 8×12 DIN 933	4	zu Bild Nr. 47	—
—	—	Sicherungsblech (mit Lappen) 8,4 DIN 93	4	zu Bild Nr. 47	—
48	21 B 8234 U 4	Werkzeugkasten (links)	1	nur für Ausf. B	—
49	21 C 8234 U 7	Führung	1		—
—	—	Sechskantschraube M 8×12 DIN 933	4	zu Bild Nr. 49	—
—	—	Sicherungsblech (mit Lappen) 8,4 DIN 93	4	zu Bild Nr. 49	58
50	21 B 7614	Kasten für M.G.-Werkzeug	1		—
—	—	Sechskantschraube M 6×8 DIN 933	2	zu Bild Nr. 50	—
—	—	Sicherungsblech mit Nase 6,4 DIN 432	2	zu Bild Nr. 50	—
51	21 B 8309 U 1	Werkzeugtasche	1		—
52	21 B 8165	Behälter für Kartentasche	1		—
53	21 E 8234—6	Winkel	2	zu Bild Nr. 52	—
—	—	Sechskantschraube M 8×12 DIN 933	2	zu Bild Nr. 53	59
—	—	Sicherungsblech 8,4 DIN 93	2	zu Bild Nr. 53	—
54	21 D 8234 U 12	Fußbraste	1		—
—	—	Unterlage aus  30×6 DIN 1017; 30 lg	2	zu Bild Nr. 54	60
—	—	Sechskantschraube M 6×12 DIN 933	2	zu Bild Nr. 54	60a
—	—	Sicherungsblech (mit Lappen) 6,4 DIN 93	2	zu Bild Nr. 54	60b
—	—	Sicherungsblech (mit Lappen) 6,4 DIN 93	2	zu Bild Nr. 54	60c
55	21 B 8309 U 1	Halter für Schaltbrett	1	nur für Ausf. A	—
—	—	Sechskantschraube M 10×22 S Kr 551	2	zu Bild Nr. 55	60d
—	—	Kronenmutter M 10 DIN 935....	2	} zu Bild Nr. 55	60e
—	—	Splint 2×22 DIN 94	2		—
56	21 E 8309 U 6	Haltebügel	1	nur für Ausf. A	—

Tafel 22 Gruppe H: a) Halter

Bild-Nr.	Ersatzteil-Nr.	Benennung	Anzahl je Gruppe	Bemerkungen
—	—	Sechskantschraube M 10×22 S Kr 551	2	} zu Bild Nr. 56
—	—	Kronenmutter M 10 DIN 935....	2	
—	—	Splint 2×22 DIN 94	2	
57	21 E 8309 U 5	Halter für Schaltbrett	1	nur für Ausf. A
+	—	Sechskantschraube M 6×15 S Kr 551	2	} zu Bild Nr. 37
—	—	Kronenmutter M 6 Kr 753.....	2	
—	—	Splint 1,5×15 DIN 94	2	
—	21 F 8309—5	Schwingmetall	4	
—	21 F 8309—6	Bundmutter	4	} zur Befestigung des Schalt- brettes an Teil Bild Nr.55 u.57
—	—	Scheibe 10,5 DIN 125	4	
—	—	Kronenmutter M 6 Kr 753	4	
—	—	Splint 1,5×15 DIN 94	4	
58	21 F 8234—7	Zwischenlage	1	} zur Befestigung des Schalt- brettes bei Ausf. B
—	—	Sechskantschraube M 10×28 S Kr 551	1	
—	—	Kronenmutter M 10 DIN 935....	1	
—	—	Splint 2×22 DIN 94	1	
—	—	Sechskantschraube M 6×15 S Kr 551	2	
—	—	Kronenmutter M 6 Kr 753	2	
—	—	Splint 1,5×15 DIN 94	2	
—	—	Scheibe 6,4 Kr 961	2	
59	21 E 8309—3	Platte für Firmenschild	1	} zu Bild Nr. 59
—	21 E 8309—2	Firmenschild	1	
—	—	Senkschraube M 3×10 DIN 87 ..	2	
—	—	Senkschraube M 3×6 DIN 87 ..	2	
60	21 E 8309—4	Regenrinne	1	} nur für Ausf. B
60a	21 C 8136 U 8	Halter für 2 Ölfaschen	1	
60b	21 E 8137 U 15	Winkel für Schaltbrett	1	
60c	—	Sechskantschraube M 10×12 DIN 933	2	} zu Bild Nr. 60 c
—	—	Sicherungsblech mit Nase 10,5 DIN 93	2	
60d	21 E 8137 U 14	Winkel für Schaltbrett	1	nur für Ausf. B
60e	—	Sechskantschraube M 10×12 DIN 933	2	} zu Bild Nr. 60 e
—	—	Sicherungsblech mit Nase 10,5 DIN 93	2	

Tafel 23 Gruppe H: b) Beschlagteile, innen, links



Bild-Nr.

61

62

63

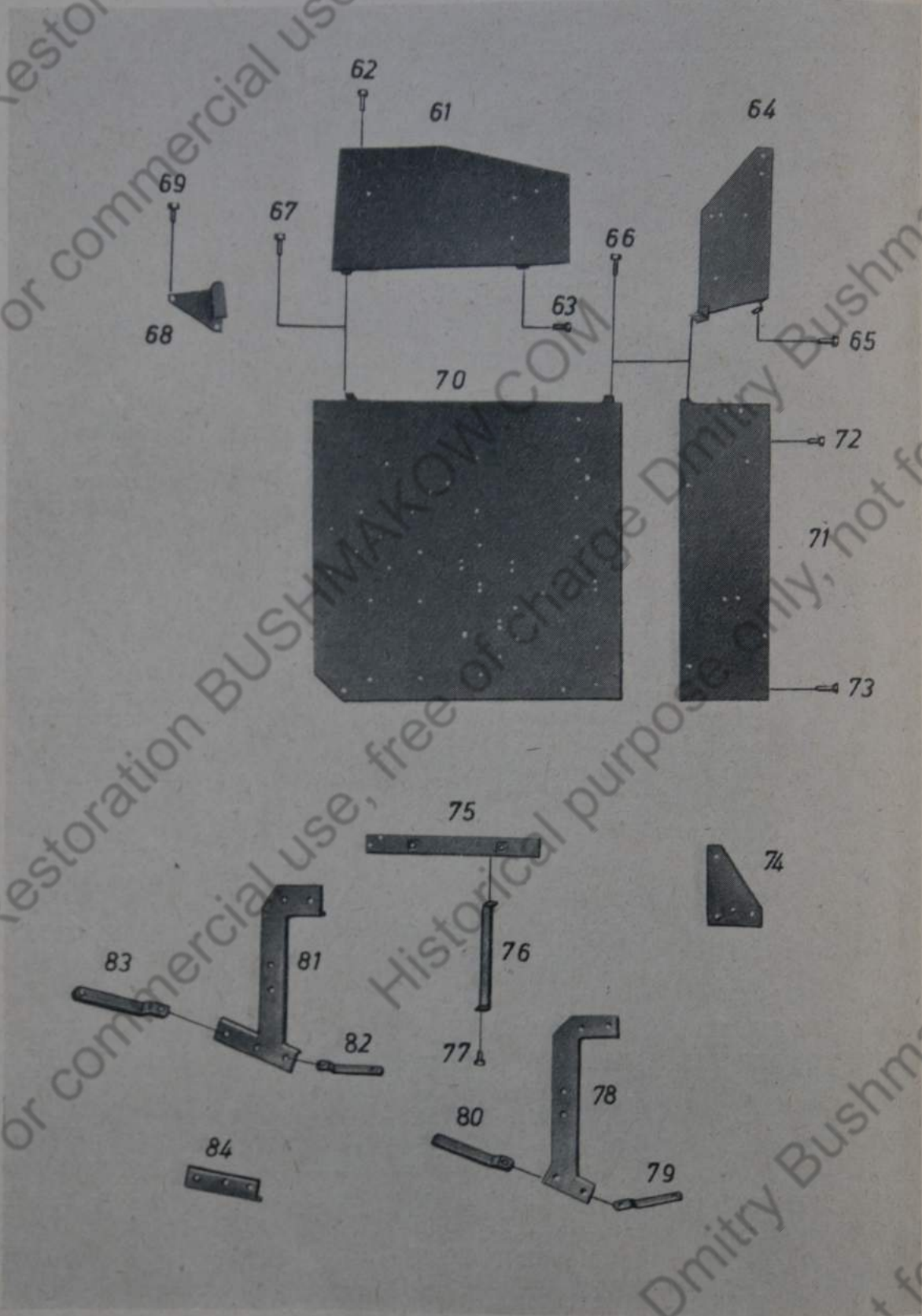
64

65

66

67

68

Tafel 23 Gruppe H: b) Beschlagteile, innen, links

Bild-Nr.	Ersatzteil-Nr.	Benennung	Anzahl je Gruppe	Bemerkungen
61	21 C 8232 U 2	Futterblech	1	
62	—	Sechskantschraube M 8×12 DIN 933	2	
—	—	Sicherungsblech mit Nase 8,4 DIN 432	2	zu Bild Nr. 62
63	—	Sechskantschraube M 10×30 S Kr 551	1	
—	—	Kronenmutter M 10 DIN 935....	1	zu Bild Nr. 63
—	—	Splint 2×22 DIN 94.....	1	zu Bild Nr. 63
64	21 D 8232 U 4	Futterblech	1	
—	—	Sechskantschraube M 8×12 DIN 933	2	zu Bild Nr. 64
—	—	Sicherungsblech mit Nase 8,4 DIN 432	2	zu Bild Nr. 64
65	—	Sechskantschraube M 10×30 S Kr 551	1	
—	—	Kronenmutter M 10 DIN 935....	1	zu Bild Nr. 65
—	—	Splint 2×22 DIN 94	1	zu Bild Nr. 65
66	—	Sechskantschraube M 10×35 S Kr 551	1	
—	—	Kronenmutter M 10 Kr 935	1	zu Bild Nr. 66
—	—	Splint 2×22 DIN 94	1	zu Bild Nr. 66
67	—	Sechskantschraube M 10×30 S Kr 551	1	
—	—	Kronenmutter M 10 Kr 754	1	zu Bild Nr. 67
—	—	Splint 2×22 DIN 94	1	zu Bild Nr. 67
68	21 D 8402 U 9	Auftritt	1	

Tafel 23 Gruppe H: c) Beschlagteile, innen, links

Bild-Nr.	Ersatzteil-Nr.	Benennung	Anzahl je Gruppe	Bemerkungen
69	—	Sechskantschraube M 10×30 S Kr 551	2	
—	—	Kronenmutter M 10 DIN 935....	2	zu Bild Nr. 69
—	—	Splint 2×22 DIN 94	2	zu Bild Nr. 69
70	21 C 8232 U 1	Futterblech	1	
71	21 D 8232 U 3	Futterblech	1	
72	—	Sechskantschraube M 8×10 DIN 933	1	
—	—	Sicherungsblech mit Nase 8,4 DIN 432	1	zu Bild Nr. 72
73	—	Senkschraube M 10×40 DIN 87	2	
—	—	Rohr 16×2 DIN 2448; 12 lg....	2	
—	—	Kronenmutter M 10 Kr 754	2	} zu Bild Nr. 73
—	—	Splint 2×22 DIN 94	2	
—	21 F 8118—128	Unterlage	3	
—	—	Sechskantschraube M 8×20 DIN 933	3	} zur Befestigung des Feuerlöschers
—	—	Sicherungsblech mit Nase 8,4 DIN 432	3	
74	21 E 8232 U 6	Platte	1	
—	—	Sechskantschraube M 6×25 S Kr 551	2	} zu Bild Nr. 74
—	—	Kronenmutter M 6 Kr 753	2	
—	—	Splint 1,5×15 DIN 94	2	
—	—	Sechskantmutter M 6 Kr 751....	2	
—	—	Sicherungsblech (mit Lappen) 6,4 DIN 83	2	

Tafel 23 Gruppe H: c) Beschlagteile, innen, links

Bild-Nr.	Ersatzteil-Nr.	Benennung	Anzahl je Gruppe	Bemerkungen	
75	21 E 8402 U 10	Schiene	1		
76	21 E 8402—3	Halter für Brotbeutel	1		
77	—	Sechskantschraube M 6×8 DIN 933	1		
—	—	Sicherungsblech (mit Lappen) 6,4 DIN 93	1	zu Bild Nr. 77	
78	21 D 8232 U 5	Haltewinkel	1	}	
79	21 E 8232—2	Sicherungsschiene	1		nur für Ausf. B
80	21 E 8223—1	Sicherungsschiene	1		
—	—	Sechskantschraube M 6×20 S Kr 551	2	}	
—	—	Kronenmutter M 6 Kr 753	2		zu Bild Nr. 79 und 80
—	—	Splint 1,5×15 DIN 94	2		
81	21 D 8204 U 1	Haltewinkel	1	}	
82	21 E 8204—1	Sicherungsschiene	1		nur für Ausf. A
83	21 F 8402—6	Sicherungsschiene	1		
84	21 E 8402 U 12	Winkel	1	}	
—	—	Sechskantschraube M 6×20 S Kr 551	2		zu Bild Nr. 82 und 83
—	—	Kronenmutter M 6 Kr 753	2		
—	—	Splint 1,5×15 DIN 94	2		
—	—	Sechskantschraube M 8×12 DIN 933	1	}	
—	—	Sicherungsblech (mit Lappen) 8,4 DIN 93	1		zu Bild Nr. 84

Tafel 24 Gruppe H: c) Beschlagteile, innen, rechts



Bild-Nr.

85

86

87

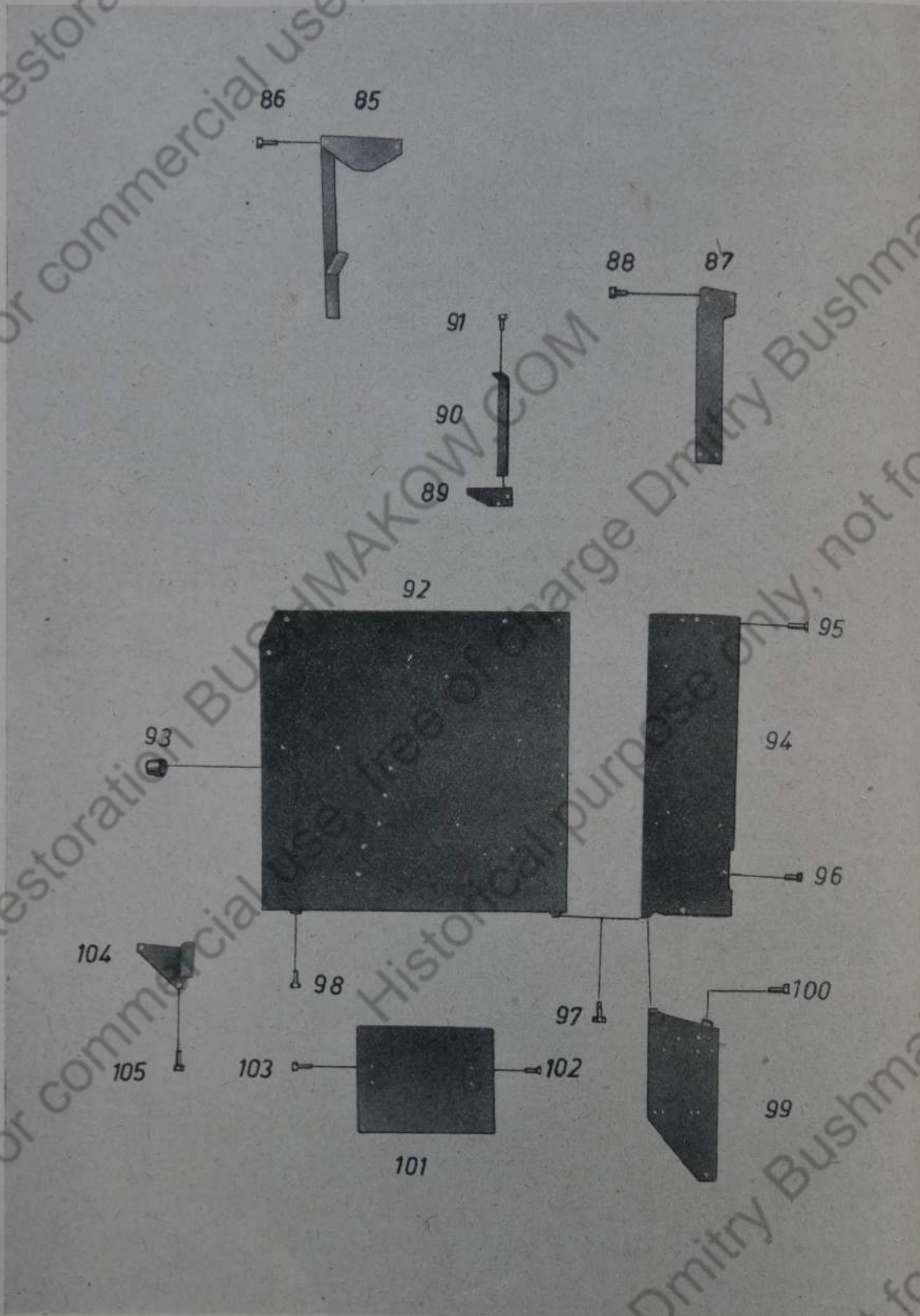
88

89

90

91

92

93

94

95

96

97

98

99

100

101

102

103

104

105

Tafel 24 Gruppe H: c) Beschlagteile, innen, rechts

Bild-Nr.	Ersatzteil-Nr.	Benennung	Anzahl je Gruppe	Bemerkungen
85	21 C 8233 U 1	Halter	1	
86	—	Sechskantschraube M 10×20 DIN 933	3	
—	—	Sicherungsblech (mit Lappen) 10,5 DIN 93	3	zu Bild Nr. 86
87	21 D 8233 U 6	Schiene	1	
—	21 F 8403—7	Schweißteil	1	zu Bild Nr. 87
—	—	Schweißteil □ 30×10 DIN 1017; 30 lg. ...	1	zu Bild Nr. 87
88	—	Sechskantschraube M 8×12 DIN 933	1	
—	—	Sicherungsblech (mit Lappen) 8,4 DIN 93	1	zu Bild Nr. 88
89	21 E 8403—5	Winkel	1	
90	21 E 8403—4	Halter für Brotbeutel	1	
91	—	Sechskantschraube M 6×8 DIN 933	1	
—	—	Sicherungsblech (mit Lappen) 6,4 DIN 93	1	zu Bild Nr. 91
92	21 C 8233 U 2	Futterblech	1	
93	21 F 8233—1	Puffer	1	
—	—	Sechskantschraube M 6×15 S Kr 551	1	
—	—	Kronenmutter M 6 Kr 754	1	zu Bild Nr. 93
—	—	Splint 1,5×15 DIN 94	1	
—	—	Scheibe 6,4 DIN 125	1	

Tafel 24 Gruppe H: c) Beschlagteile, innen, rechts

Bild-Nr.	Ersatzteil-Nr.	Benennung	Anzahl je Gruppe	Bemerkungen
94	21 D 8233 U 3	Futterblech	1	
95	—	Senkschraube M 10×40 DIN 63 .	2	Werkstoff 12 k
—	—	Kronenmutter M 10 Kr 754	2	zu Bild Nr. 95
—	—	Splint 2×22 DIN 94	2	zu Bild Nr. 95
—	—	Rohr 16×2 DIN 2448; 12 lg.	2	zu Bild Nr. 95
96	—	Sechskantschraube M 8×10 DIN 933	1	
—	—	Sicherungsblech (mit Nase) 8,4 DIN 432	1	zu Bild Nr. 96
97	—	Sechskantschraube M 10×35 S Kr 551	1	
—	—	Kronenmutter M 10 DIN 935	1	zu Bild Nr. 97
—	—	Splint 2×22 DIN 94	1	zu Bild Nr. 97
98	—	Sechskantschraube M 10×30 S Kr 551	1	
—	—	Kronenmutter M 10 DIN 935	1	zu Bild Nr. 98
—	—	Splint 2×22 DIN 94	1	zu Bild Nr. 98
99	21 D 8233 U 4	Futterblech	1	
—	—	Sechskantschraube M 8×12 DIN 933	2	zu Bild Nr. 99
—	—	Sicherungsblech (mit Nase) 8,4 DIN 432	2	zu Bild Nr. 99
100	—	Sechskantschraube M 10×30 S Kr 551	1	
—	—	Kronenmutter M 10 DIN 935	1	zu Bild Nr. 100

Tafel 24 Gruppe H: c) Beschlagteile, innen, rechts

Bild-Nr.	Ersatzteil-Nr.	Benennung	Anzahl je Gruppe	Bemerkungen
—	—	Splint 2×22 DIN 94	1	zu Bild Nr. 100
101	21 D 8233 U 5	Futterblech	1	
102	—	Senkschraube M 8×12 DIN 63 ..	2	
103	—	Sechskantschraube M 8×12 DIN 933	2	
—	—	Sicherungsblech (mit Nase) 8,4 DIN 432	2	zu Bild Nr. 103
104	21 D 8402 U 9	Auftritt	1	
105	—	Sechskantschraube M 10×30 S Kr 551	2	
—	—	Kronenmutter M 10 DIN 935	2	zu Bild Nr. 105
—	—	Splint 2×22 DIN 94	2	zu Bild Nr. 105

Tafel 25 Gruppe E: a) Elektrische Ausrüstung



Bild-Nr.

- 1
- 2
-
-
- 3
- 4
-
-
- 5
- 6
- 7
- 8
- 9
-
-
- 10
- 11

Tafel 25 Gruppe E: a) Elektrische Ausrüstung

Bild-Nr.	Ersatzteil-Nr.	Benennung	Anzahl je Gruppe	Bemerkungen
1	21 E 8125 U 3	Sammlerleitung	1	
2	21 E 8125 U 4	Masseleitung	1	
—	—	Sechskantschraube M 10×20 DIN 933	1	zu Bild Nr. 2
—	—	Sicherungsblech (mit Lappen) 10,5 DIN 93	1	zu Bild Nr. 2
3	21 F 8125 U 9	Anschlußleitung (zum Winker links)	1	
4	21 F 8125—4	Befestigungsschelle	12	zu Bild Nr. 3 und 6
—	—	Sechskantschraube M 6×15 DIN 933	12	zu Bild Nr. 4
—	—	Sechskantmutter M 6 Kr 751 ...	12	zu Bild Nr. 4
5	21 F 8125—6	Schelle	5	zu Bild Nr. 3 und 6
6	21 F 8125 U 10	Anschlußleitung (zum Winker rechts)	1	
7	21 F 8125 U 6	Metallschlauch (für Leitung zum Scheinwerfer links)	1	
8	21 F 8125—8	Metallschlauch (für Leitung vom Scheinwerfer zum Tarnschein- werfer)	1	
9	21 F 8125—5	Befestigungsschelle	2	zu Bild Nr. 8
—	—	Sechskantschraube M 5×12 DIN 933	2	zu Bild Nr. 9
—	—	Sechskantmutter M 5 DIN 934 ..	2	zu Bild Nr. 9
10	21 F 8125 U 8	Metallschlauch (für Leitung vom Scheinwerfer zum Horn)	1	
11	21 F 8125—7	Befestigungsschelle	1	

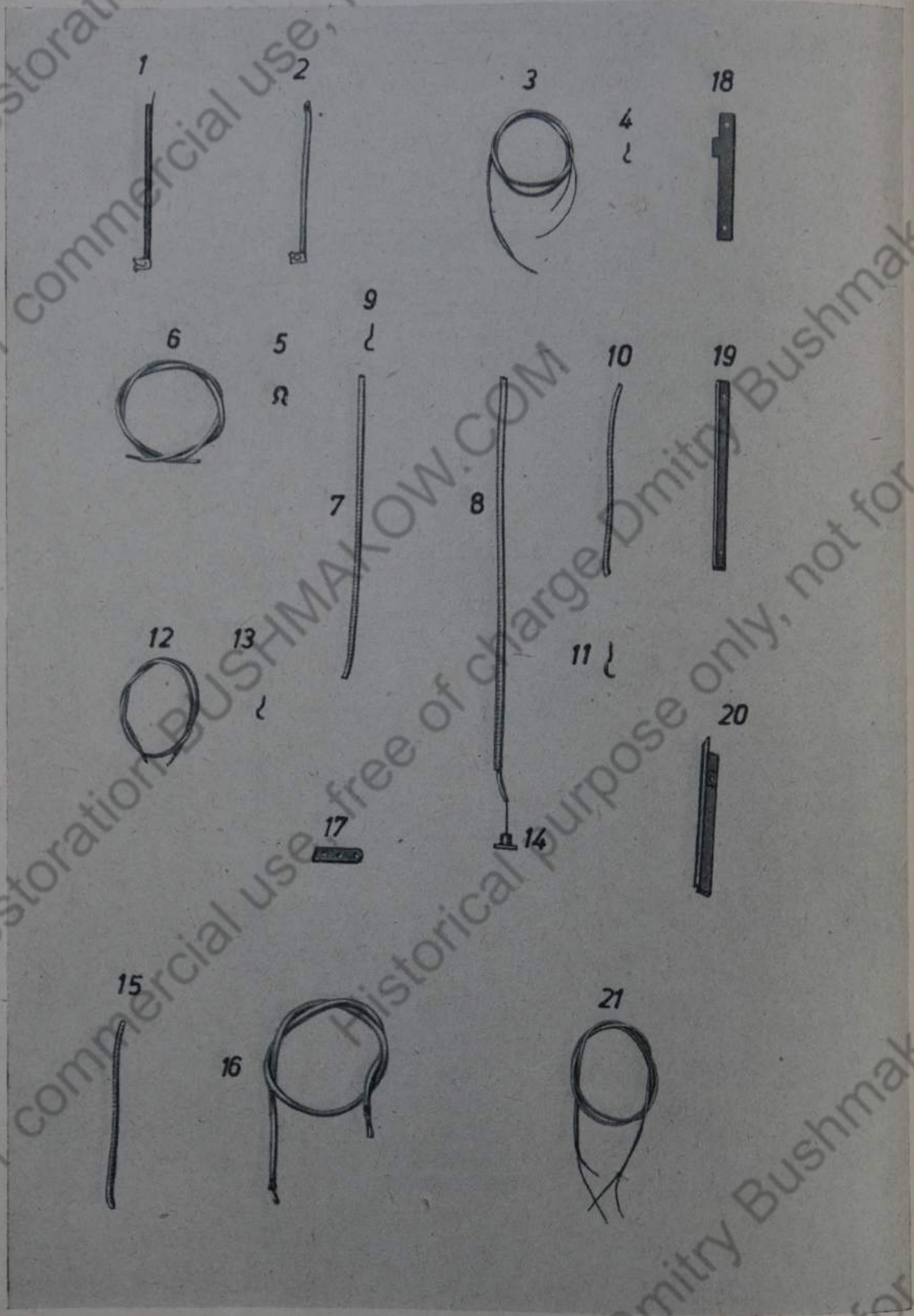
Tafel 25 Gruppe E: a) Elektrische Ausrüstung

Bild-Nr.	Ersatzteil-Nr.	Benennung	Anzahl je Gruppe	Bemerkungen
—	—	Sechskantschraube M 8×40 DIN 931	1	zu Bild Nr. 11
—	—	Sechskantmutter M 8 DIN 934 ..	1	zu Bild Nr. 11
12	21 F 8125 U 5	Metallschlauch (für Leitung zum Scheinwerfer rechts)	1	
13	21 F 8125—3	Befestigungsschelle	8	zu Bild Nr. 12 und 16
—	—	Sechskantschraube M 5×10 DIN 933	3	} zu Bild Nr. 13
—	—	Sechskantschraube M 5×12 DIN 933	5	
—	—	Sechskantmutter M 5 DIN 934 ..	8	
14	21 F 8125—2	Gummitülle	2	zu Bild Nr. 8
15	21 F 8125 U 7	Metallschlauch (für Leitung zum Fußabblendschalter	1	
16	21 F 8125 U 11	Anschlußleitung (zum Abstands- rücklicht)	1	
17	21 F 8125—9	Schiene	1	zu Bild Nr. 16
—	—	Sechskantschraube M 6×15 DIN 933	1	zu Bild Nr. 17
—	—	Sechskantmutter M 6 Kr 751 ..	1	zu Bild Nr. 17
18	21 E 8125 U 2	Halter (innen für Leitung zum Winker links)	1	
19	21 E 8125—1	Schiene (für Leitungen am Schaltbrett)	1	
—	—	Sechskantschraube M 6×15 DIN 933	1	zu Bild Nr. 19
—	—	Sechskantmutter M 6 Kr 751 ..	1	zu Bild Nr. 19

Tafel 25 Gruppe E: a) Elektrische Ausrüstung

Bild-Nr.	Ersatzteil-Nr.	Benennung	Anzahl je Gruppe	Bemerkungen
20	21 E 8125 U 1	Halter (für Leitung innen rechts zum Winker)	1	
—	—	Sechskantschraube M 5×8 DIN 933	1	zu Bild Nr. 20
—	—	Sicherungsblech (mit Lappen) 5,3 DIN 93	1	zu Bild Nr. 20
21	21 F 8125 U 12	Anschlußleitung (zur Haltschlußleuchte)	1	nur für Ausf. A
—	21 F 8125—4	Befestigungsschelle	9	zu Bild Nr. 21
—	—	Sechskantschraube M 5×8 DIN 933	4	zu Bild Nr. 21
—	—	Sechskantschraube M 5×12 DIN 933	5	
—	—	Sechskantmutter M 5 DIN 934 .	9	

Tafel 26 Gruppe E: b) Satz funktechnische Einbauteile für Funksprech-
 gerät a im Sd. Kfz. 223, Ausf. B

Tafel 26

Bild-Nr.	
22	0
23	0
24	0
—	—
—	—
—	—
—	—
—	—
—	—
—	—
25	0
—	—
26	0
—	—
27	0
—	—
28	0
—	—
29	0

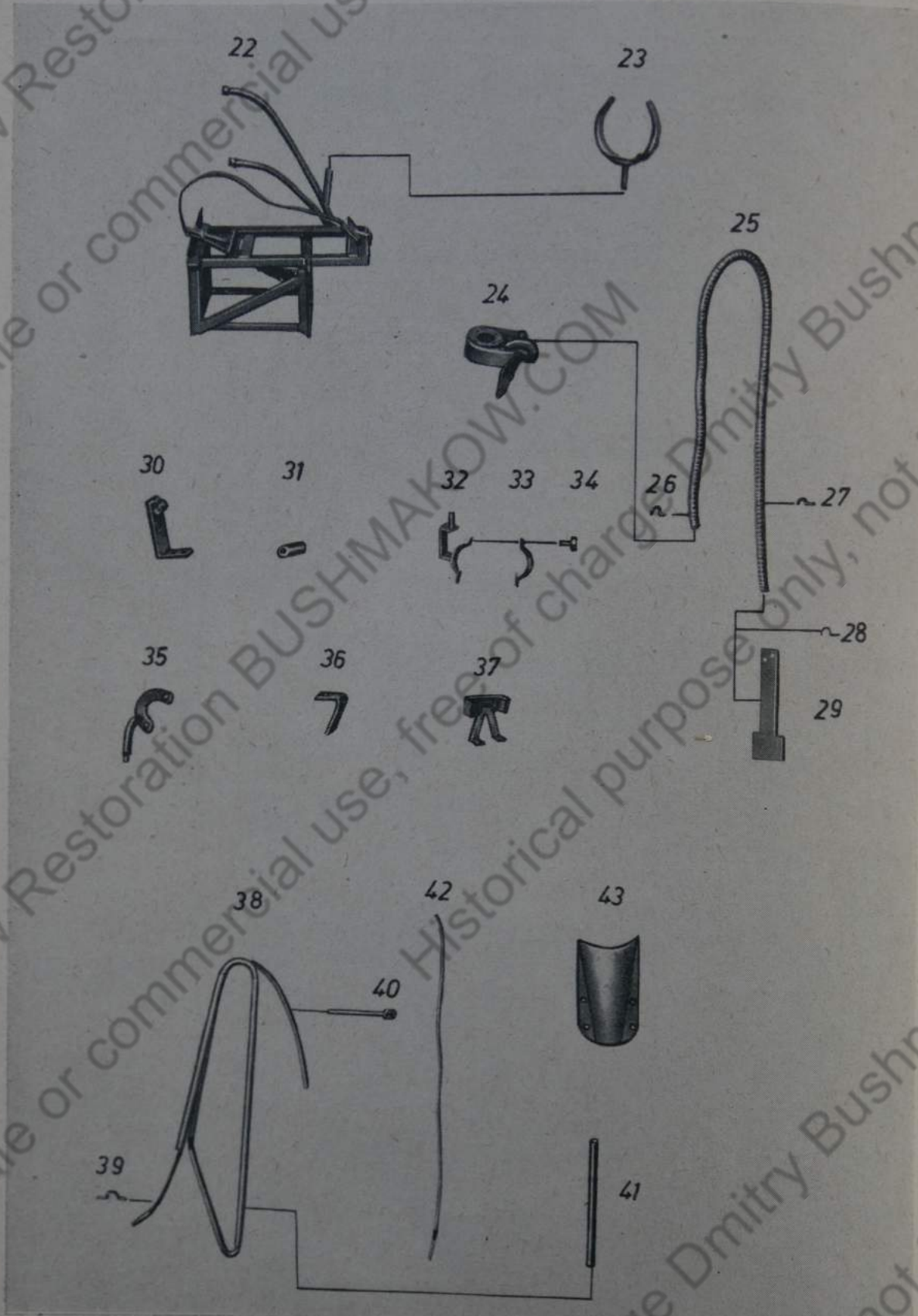

Tafel 26 Gruppe E: b) Satz funktechnische Einbauteile für Funksprechergerät a im Sd. Kiz. 223, Ausf. B

Bild-Nr.	Ersatzteil-Nr.	Benennung	Anzahl je Gruppe	Bemerkungen
22	024 b B 24001	Gerätegestell	1	
23	024 b D 24403	Halter für Lautsprecher	1	
24	024 b C 24002 U 3	Halter für Gummifuß	1	
—	—	Sechskantschraube M 8×15 DIN 933	2	} zu Bild Nr. 24
—	—	Sicherungsblech (mit Lappen) 8,4 DIN 94	1	
—	—	Sicherungsblech (mit Nase) 8,4 DIN 432	1	
—	—	Sechskantschraube M 6×15 DIN 933	4	
—	—	Federring 6,6 DIN 127	4	
—	24 b D 93062	Schutzklappe für Antennenfuß .	1	
25	024 b F 24002 U 5	Metallschutzschlauch (für Leitung vom Antennenfuß zum Leitungseinbausatz)	1	
26	024 b F 24002—3	Schelle	3	
—	—	Sechskantschraube M 5×10 DIN 933	3	zu Bild Nr. 26
27	024 b F 24002—4	Schelle	1	
—	—	Sechskantschraube M 5×10 DIN 933	1	zu Bild Nr. 27
28	024 b F 24002—8	Schelle	1	
—	—	Sechskantschraube M 5×12 DIN 933	1	zu Bild Nr. 28 und 29
29	024 b E 24002 U 4	Halter für Leitungseinbausatz .	1	

Tafel 26 Gruppe E: b) Satz funktechnische Einbauteile für Funksprech-
sprechgerät a im Sd. Kiz. 223, Ausf. B

Bild-Nr.	Ersatzteil-Nr.	Benennung	Anzahl je Gruppe	Bemerkungen
—	—	Halbrundniet 4×16 DIN 660	3	zu Bild Nr. 29
—	—	Halbrundschraube M 5×12 DIN 86	2	zu Bild Nr. 29
30	024 b E 24002 U 2	Halter (für Antennenstab)	1	
—	—	Halbrundniet 4×8 DIN 660	2	zu Bild Nr. 30
31	—	Rohr 10×1,5 DIN 2448; 30 lg. (als Halter für Antennenstab)	1	
32	024 b D 24002 U 1	Halter für Antennenstab	1	
33	024 b E 24002—1	Schelle	1	
34	—	Sechskantschraube M 5×15 DIN 933	2	
—	—	Sechskantmutter M 5 DIN 934 . .	2	zu Bild Nr. 34
—	—	Sicherungsblech (mit Lappen) 5,3 DIN 93	4	zu Bild Nr. 34
35	024 b E 24002 U 7	Mitnehmer (am Drehsockel) . . .	1	
36	024 b E 24002—2	Winkel (am Drehsockel)	4	
37	024 b E 24002 U 6	Halter für Stecker (am Dreh- sockel)	1	
38	024 b D 24004—1	Leitung (vom Schleifringüber- trager zum Leitungsverteiler)	1	
39	024 b E 24003—4	Schelle	1	
—	—	Halbrundschraube M 5×6 DIN 86	2	zu Bild Nr. 39
—	—	Befestigungsschelle 1×15 Kr 2571	2	zu Bild Nr. 38

Tafel 2

Bild-Nr.	
—	—
40	02
41	
42	02
43	02
—	—

Tafel 26 Gruppe E: b) Satz funktechnische Einbauteile für Funksprech-
sprechgerät a im Sd. Kiz. 223, Ausf. B

Bild- Nr.	Ersatzteil- Nr.	Benennung	Anzahl je Gruppe	Bemerkungen
—	—	Senkschraube M 6×15 DIN 87 ..	2	zu Bild Nr. 38
—	—	Sechskantmutter M 6 Kr 751 ..	2	zu Bild Nr. 38
40	024 b F 24004—2	Bandschelle	1	
41	—	Schutzschlauch (Bougierrohr) ∅ 18/20; 1400 lg.	1	
42	024 b E 24004—4	Leitung (vom Schleifring- übertrager zur Steckbuchse)	1	
43	024 b D 24003—3	Schutzblech (am Drehsockel) ..	1	
—	—	Halbrundschraube M 5×6 DIN 86	4	zu Bild Nr. 43

Tafel 27 Gruppe F: a) Antennenrahmen, Antennenstütze, vordere und hintere, Antennenzuführung, innen und außen

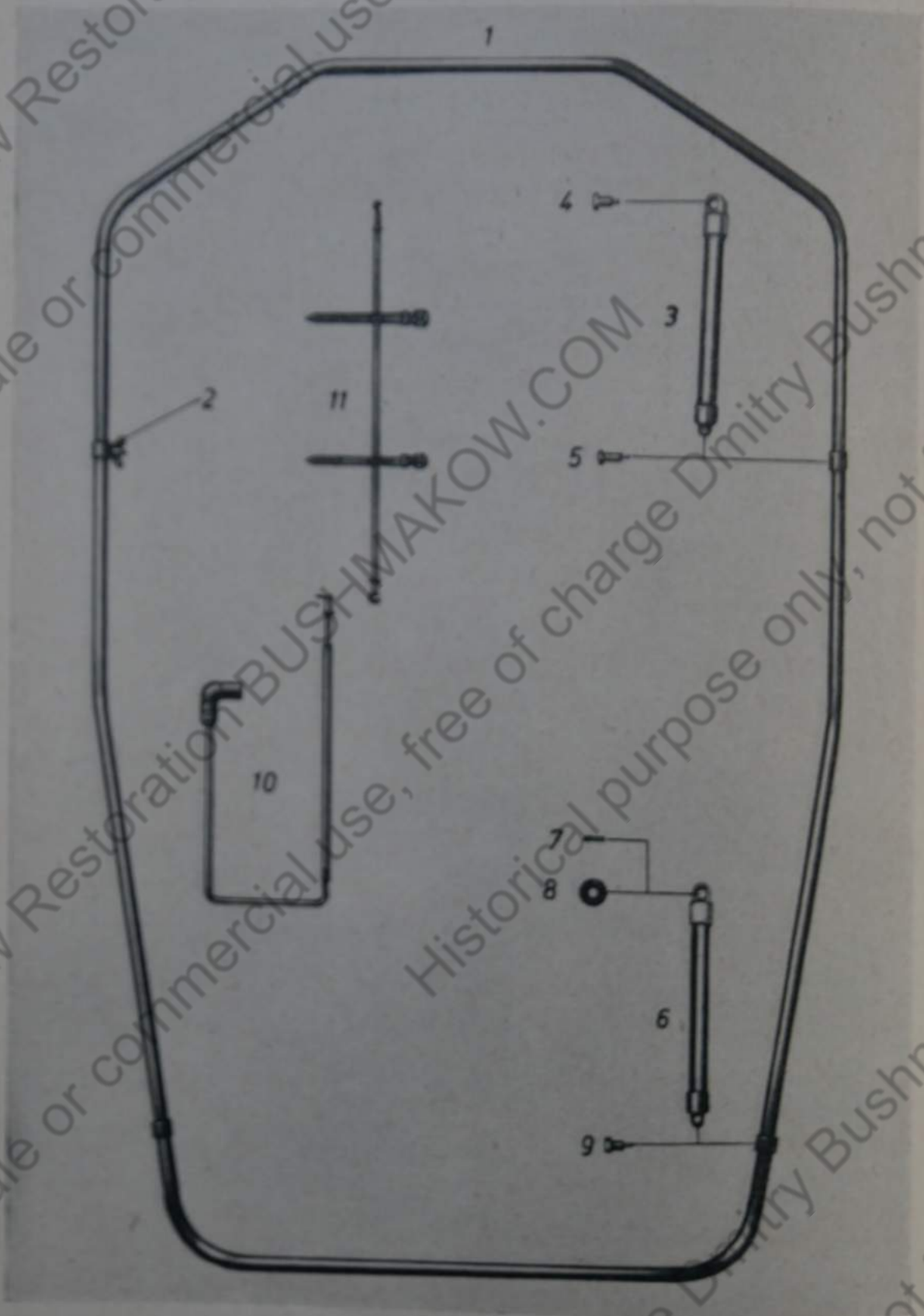

Tafel 27

Bild-Nr.

1	24
2	02
3	02
4	02
5	02
6	02
7	02
8	02
9	02
10	02
11	02

Tafel 27 Gruppe F: a) Antennenrahmen, Antennenstütze, vordere und hintere, Antennenzuführung, innen und außen

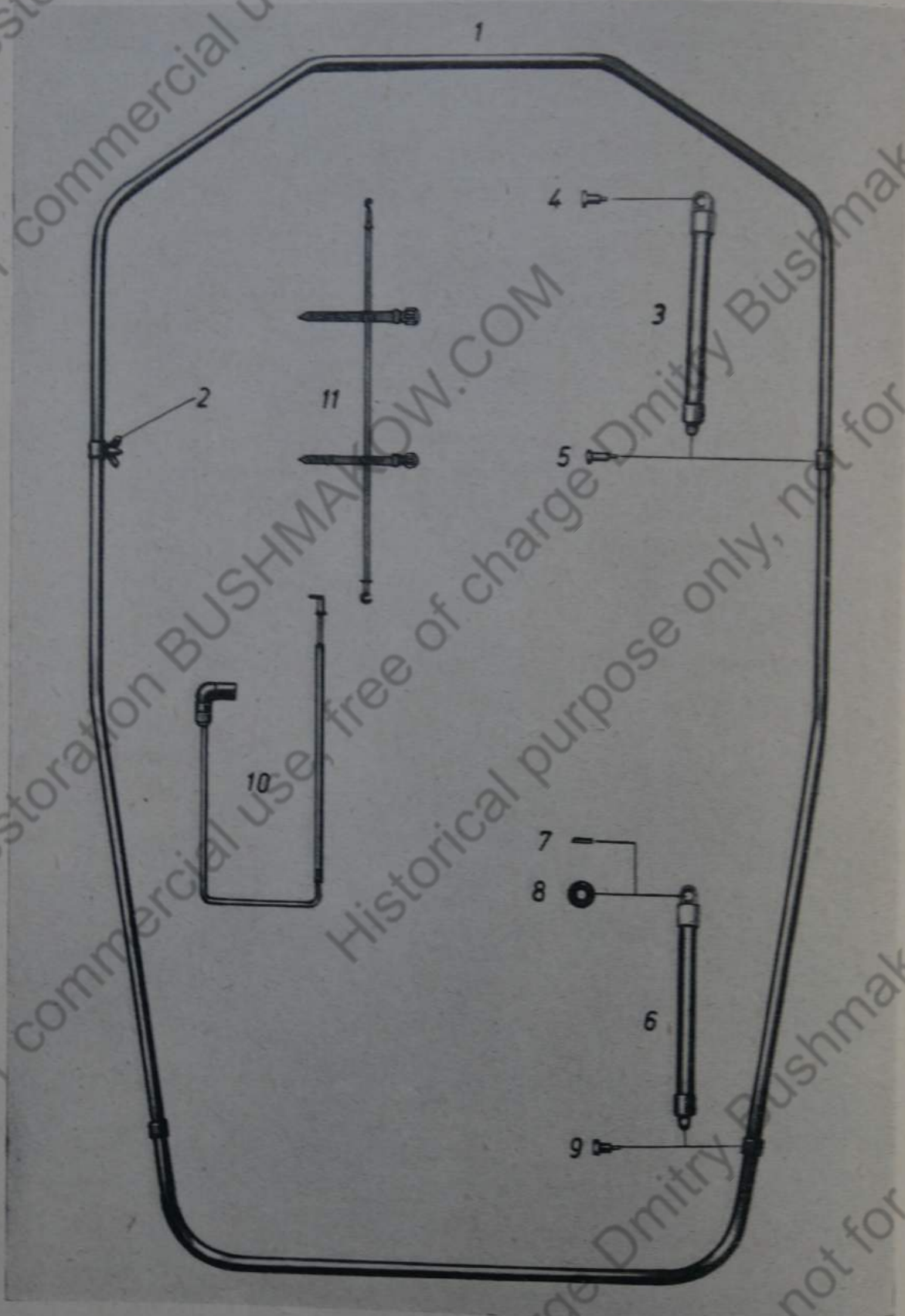

Tafel 27 Gruppe F: a) Antennenrahmen, Antennenstütze, vordere und hintere, Antennenzuführung, innen und außen

Bild-Nr.	Ersatzteil-Nr.	Benennung	Anzahl je Gruppe	Bemerkungen
1	24 b B 94331	Antennenrahmen	1	
2	—	Flügelmutter M 10 DIN 315	1	
3	024 b C 13925	Antennenstütze, vordere (mit Bild Nr. 4 und 5)	2	
4	024 b F 13912—4	Bolzen	2	
—	—	Scheibe 13 DIN 125	2	} zu Bild Nr. 4
—	—	Kronenmutter M 12 Kr 754	2	
—	—	Splint 3×25 DIN 94	2	
5	024 b F 13912—5	Bolzen	2	
—	—	Kronenmutter M 8 Kr 754	2	} zu Bild Nr. 5
—	—	Splint 2×18 DIN 94	2	
6	024 b C 13924	Antennenstütze, hintere (mit Bild Nr. 7, 8 und 9)	2	
7	—	Paßfeder A 8×7×40 DIN 496 ..	2	
8	024 b F 13912—6	Wellenendscheibe	2	
—	024 b F 13912—37	Sicherungsblech	2	} zu Bild Nr. 8
—	—	Sechskantschraube M 8×18 DIN 933	2	
9	024 b F 13912—5	Bolzen	2	
—	—	Kronenmutter M 8 Kr 754	2	} zu Bild Nr. 9
—	—	Splint 2×18 DIN 94	2	
10	024 b C 94338	Antennenzuführung, innen	1	
11	024 b C 13914	Antennenzuführung, außen	1	

Tafel 28 Gruppe F: b) Aufrichtevorrichtung für D-Antenne



Bild-Nr.	
12	02
13	02
14	02
—	—
15	02
—	—
16	02
17	02
18	02
19	02
—	—
20	02
—	—
21	02
—	—
—	—
—	—
22	02
—	—
—	—
23	02
24	02
—	—
25	02
—	—

Tafel 28 Gruppe F: b) Aufrichtevorrichtung für D-Antenne

Bild-Nr.	Ersatzteil-Nr.	Benennung	Anzahl je Gruppe	Bemerkungen
12	024 b B 13923	Aufrichtevorrichtung für D-Antenne	1	
13	024 b D 13907—25	Welle	1	
14	024 b E 13923—1	Ring	1	
—	—	Senkschraube M 8×12 DIN 63 ..	4	zu Bild Nr. 14
15	024 b E 13923 U 3	Spannring	1	
—	—	Sechskantschraube M 12×18 DIN 933	1	zu Bild Nr. 15
16	024 b D 13923 U 2	Federrohr	1	
17	024 b D 13907—1	Drehungsfeder	1	
18	024 b E 13907 U 4	Spannring	1	
19	024 b E 13907—3	Mitnehmer	1	
—	—	Zylinderstift 8 m 6×45 DIN 7 ..	1	zu Bild Nr. 19
20	024 b E 13923 U 4	Ring	1	
—	—	Senkschraube M 8×12 DIN 63 ..	4	zu Bild Nr. 20
21	024 b C 13923 U 1	Stützlager	1	
—	—	Sechskantschraube M 10×25 S Kr 551	4	} zu Bild Nr. 21
—	—	Kronenmutter M 10 DIN 935	4	
—	—	Splint 2×22 DIN 94	4	
22	024 b E 13923 U 5	Führungsbock	1	
—	—	Sechskantschraube M 10×22 DIN 933	2	} zu Bild Nr. 22
—	—	Sicherungsblech (mit Lappen) 10,5 - DIN 93	2	
23	024 b E 13923—2	Haltestift	1	
24	024 b E 13907—2	Druckfeder	1	
—	—	Scheibe 12 DIN 1440	1	zu Bild Nr. 24
25	024 b E 13 907—4	Handgriff	1	
—	—	Nietstift 2 h 11×22 HgN 15 205 .	1	zu Bild Nr. 25

Tafel 29 Gruppe F: c) Antennenlagerung, Halter für Steckmast und Behälter. Behälter (Skt. A. a), Ausf. B

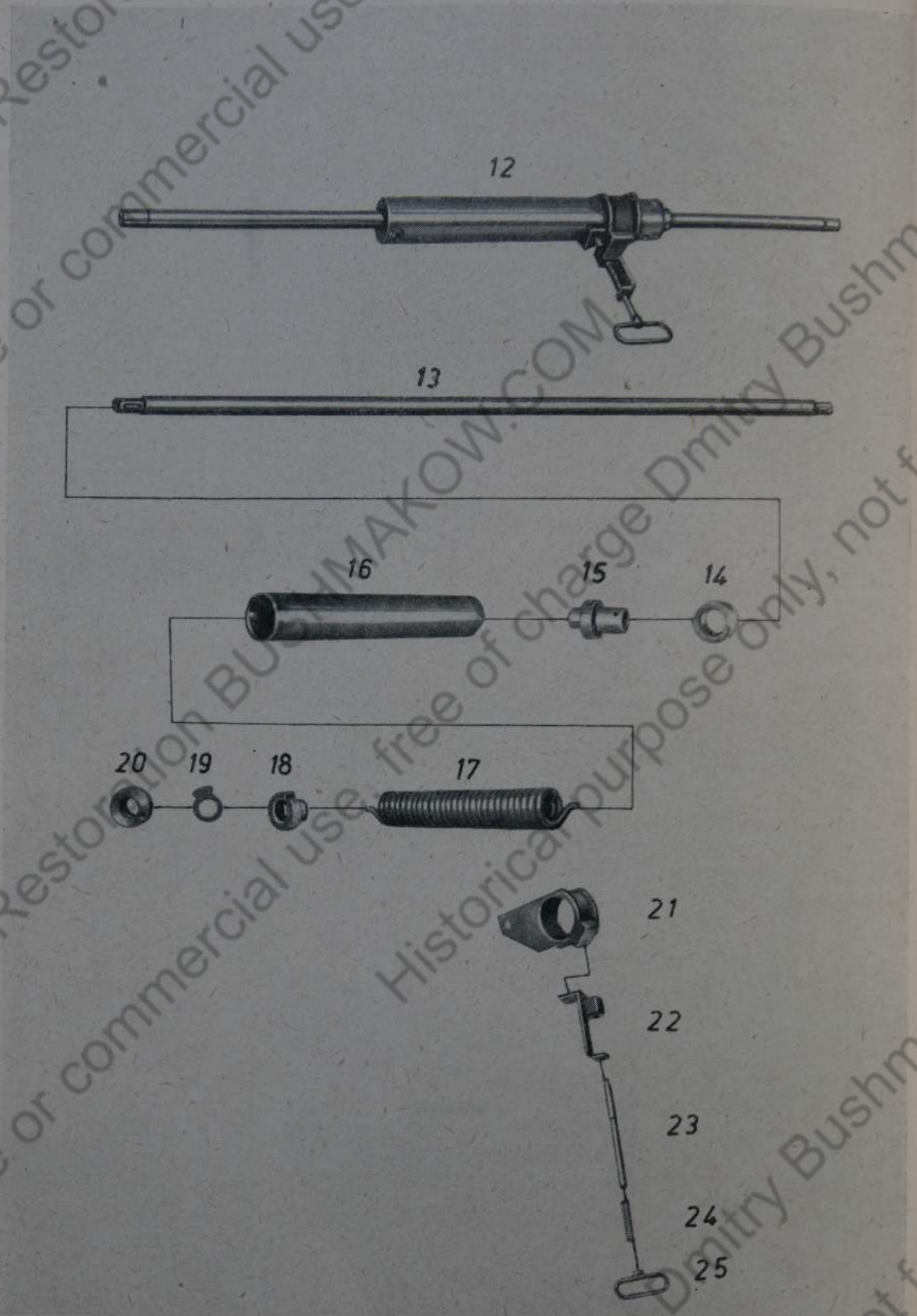

Bild-Nr.

26

27

28

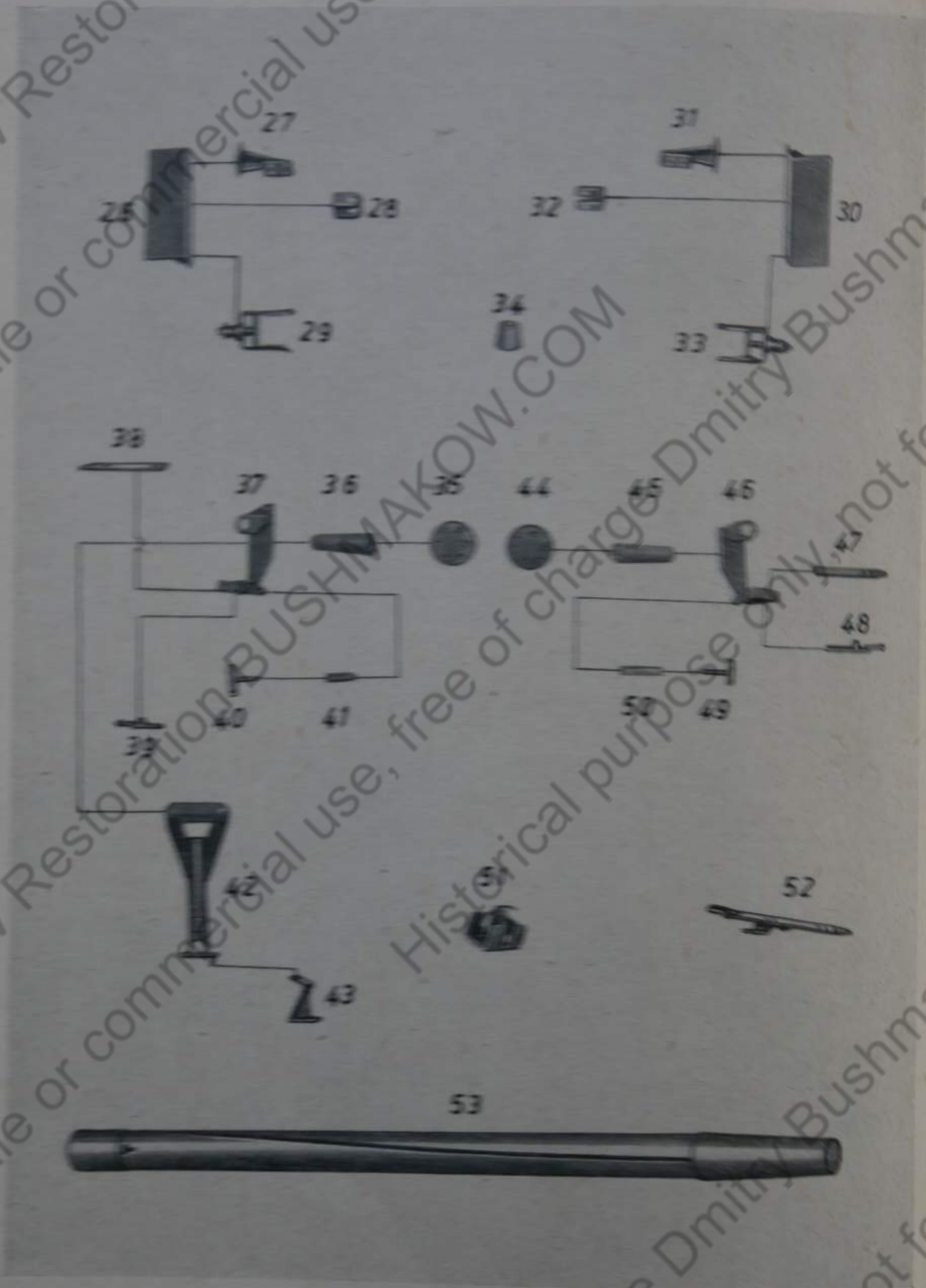
29

30

31

4-D

Tafel 29 Gruppe F: c) Antennenlagerung, Halter für Steckmast und Behälter. Behälter (Stn. A. a), Ausf. B



Bild-Nr.

26

27

28

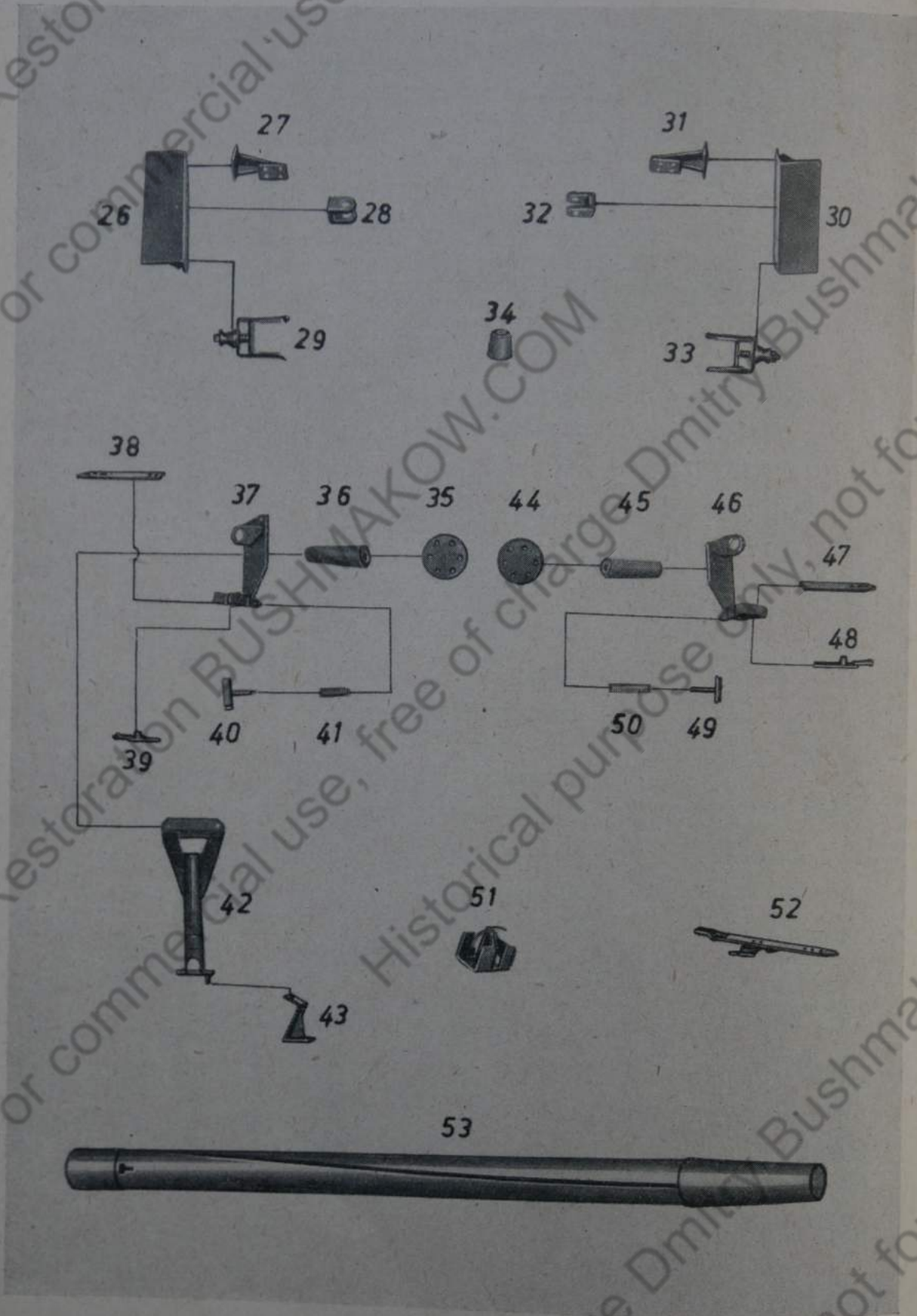
29

30

31

31

4-D

Tafel 29 Gruppe F: c) Antennenlagerung, Halter für Steckmast und Behälter, (Stn. A. a), Ausf. B.

Bild-Nr.	Ersatzteil-Nr.	Benennung	Anzahl je Gruppe	Bemerkungen
26	024 b C 13922 U 1	Halter	1	
—	—	Sechskantschraube M 8×18 S Kr 551	4	} zu Bild Nr. 26
—	—	Kronenmutter M 8 Kr 754	4	
—	—	Splint 2×18 DIN 94	4	
27	024 b D 13922 U 2	Bock, linker	1	
—	024 b F 13906—13	Anschlag	1	} zu Bild Nr. 27
—	—	Riemenniet 3×10 DIN 675	4	
—	—	Sechskantschraube M 8×18 S Kr 551	4	
—	—	Kronenmutter M 8 Kr 754	4	
—	—	Splint 2×18 DIN 94	4	
28	024 b E 13922—2	Gabelstück	1	
—	024 b F 13922—3	Sicherungsblech	1	} zu Bild Nr. 28
—	—	Sechskantschraube M 8×18 DIN 933	2	
29	024 b D 13922 U 4	Lager	1	} zu Bild Nr. 29
—	—	Sechskantschraube M 8×18 S Kr 551	2	
—	—	Kronenmutter M 8 Kr 754	2	
—	—	Splint 2×18 DIN 94	2	
30	024 b C 13922 U 1	Halter	1	} zu Bild Nr. 30
—	—	Sechskantschraube M 8×18 S Kr 551	4	
—	—	Kronenmutter M 8 Kr 754	4	
—	—	Splint 2×18 DIN 94	4	
31	024 b D 13922 U 3	Bock, linker	1	} zu Bild Nr. 31
—	024 b F 13906—13	Anschlag	1	
—	—	Riemenniet 3×10 DIN 675	4	

Tafel 29 Gruppe F: c) Antennenlagerung, Halter für Steckmast und Behälter, Behälter (Stn. A. a), Ausf. B

Bild-Nr.	Ersatzteil-Nr.	Benennung	Anzahl je Gruppe	Bemerkungen
—	—	Sechskantschraube M 8×18 S Kr 551	4	} zu Bild Nr. 31
—	—	Kronenmutter M 8 Kr 754	4	
—	—	Splint 2×18 DIN 94	4	
32	024 b E 13922—2	Gabelstück	1	mit Bild Nr. 30 verschweißt
—	024 b F 13922—3	Sicherungsblech	1	zu Bild Nr. 32
—	—	Sechskantschraube M 8×18 DIN 933	2	zu Bild Nr. 32
33	024 b D 13922 U 4	Lager	1	} zu Bild Nr. 33
—	—	Sechskantschraube M 8×18 S Kr 551	2	
—	—	Kronenmutter M 8 Kr 754	2	
—	—	Splint 2×18 DIN 94	2	
34	024 b F 13912—3	Puffer	2	} zu Bild Nr. 34
—	—	Scheibe 5,3 DIN 125	2	
—	—	Sechskantschraube M 5×40 DIN 931	2	
—	—	Sechskantmutter M 5 DIN 934 ..	2	
35	024 b E 13922—1	Grundplatte	1	} mit Bild Nr. 35 verschweißt
36	024 b C 13906—28	Stütze	1	
37	024 b B 13906 U 8	Stützlager, hinten, links (mit Bild Nr. 38, 39, 40 und 41)	1	mit Bild Nr. 36 verschweißt
38	024 b F 13906—23	Riemen	1	} zu Bild Nr. 38
—	024 b F 13906—24	Unterlage	1	
—	—	Senkniet 3×10 DIN 661	2	
39	024 b E 13906 U 7	Schnallriemen	1	} zu Bild Nr. 39
—	024 b F 13906—24	Unterlage	1	
—	—	Senkniet 3×13 DIN 661	2	
40	024 b E 13906 U 3	Anschlagführung	1	zu Bild Nr. 39

Tafel 29 Gruppe F: c) Antennenlagerung, Halter für Steckmast und Behälter, Behälter (Stn. A. a), Ausf. B

Bild-Nr.	Ersatzteil-Nr.	Benennung	Anzahl je Gruppe	Bemerkungen
41	024 b E 13906—8	Druckfeder	1	
—	—	Kronenmutter M 8 DIN 935	1	} zu Bild Nr. 40
—	—	Splint 2×18 DIN 94	1	
42	024 b C 13906 U 9	Halter für Steckmast	1	
—	—	Sechskantschraube M 8×12 DIN 933	2	} zu Bild Nr. 42
—	—	Sechskantmutter M 8 DIN 934 ..	2	
43	024 b E 13922 U 6	Halter	1	
—	—	Sechskantschraube M 5×12 DIN 933	2	} zu Bild Nr. 43
—	—	Sechskantmutter M 5 DIN 934 ..	2	
44	024 b E 13922—1	Grundplatte	1	
45	024 b C 13906—20	Stütze	1	mit Bild Nr. 44 verschweißt
46	024 b B 13906 U 5	Stützlager, hinten, rechts (mit Bild Nr. 47, 48, 49 und 50)	1	mit Bild Nr. 45 verschweißt
47	024 b F 13906—23	Riemen	1	
—	024 b F 13906—24	Unterlage	1	} zu Bild Nr. 47
—	—	Senkniet 3×10 DIN 661	2	
48	024 b E 13906 U 7	Schnallriemen	1	
—	024 b F 13906—24	Unterlage	1	} zu Bild Nr. 48
—	—	Senkniet 3×13 DIN 661	2	
49	024 b E 13906 U 3	Anschlagführung	1	
50	024 b E 13906—8	Druckfeder	1	
—	—	Kronenmutter M 8 DIN 935	1	} zu Bild Nr. 49
—	—	Splint 2×18 DIN 94	1	
51	024 b D 13927	Halter für Steckmast	4	
52	024 b D 13931	Halter für Behälter	1	
53	024 b C 3801	Behälter (Stn. A. a), Ausf. B	1	

Tafel 30 Gruppe F: d) Aufhängevorrichtung für Sender; Halter für Empfänger, Halter für Umformer E Ua; Antennenzubehö-
 kasten, Röhrenkasten, Halter für Stationsuhr

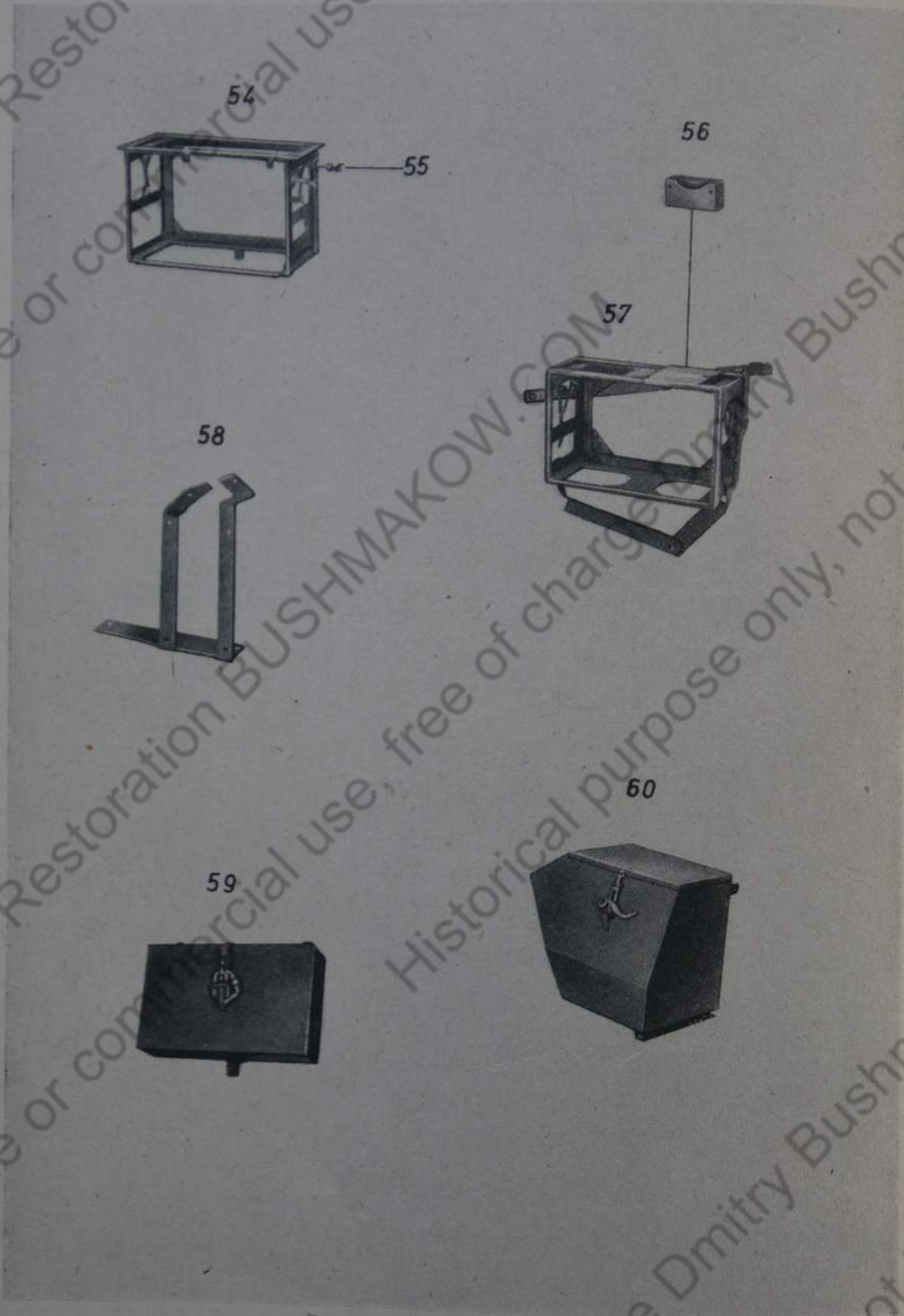

Tafel 30

Bild-
Nr.

54

55

—

—

56

57

58

59

60

Tafel 30 Gruppe F: d) Aufhängevorrichtung für Sender; Halter für Empfänger, Halter für Umformer E Ua; Antennenzubehörcasten, Röhrenkasten, Halter für Stationsuhr

Bild-Nr.	Ersatzteil-Nr.	Benennung	Anzahl je Gruppe	Bemerkungen
54	24 B 94330	Aufhängevorrichtung für Sender	1	
55	024 b E 13912—36	Stützer, armiert	2	
—	—	Senkschraube M 3×10 DIN 87 .	4	zu Bild Nr. 55
—	—	Senkschraube M 3×6 DIN 87 ..	4	zu Bild Nr. 55
56	24 b C 94337	Halter für Stationsuhr	1	
57	24 b B 94332	Halter für Empfänger	1	
58	24 b B 94333	Halter für Umformer E Ua.	1	
59	24 b C 94335	Röhrenkasten	1	
60	24 b B 94334	Antennenzubehörcasten	1	

Tafel 31 Gruppe F: e) Leitungsverlegung



Bild-Nr.

61

62

63

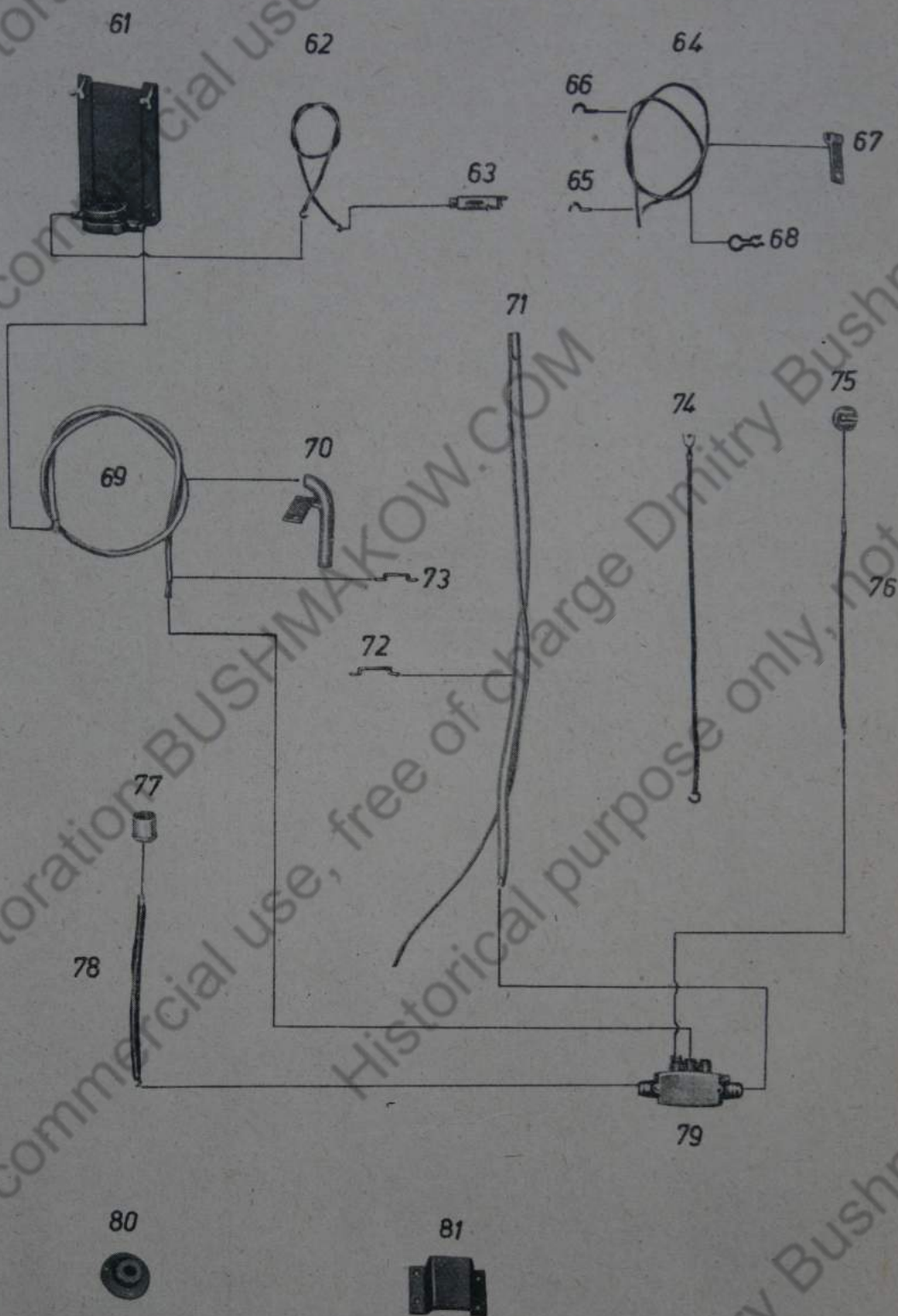
64

65

66

67

68

69

Tafel 31 Gruppe F: e) Leitungsverlegung

Bild-Nr.	Ersatzteil-Nr.	Benennung	Anzahl je Gruppe	Bemerkungen
61	24 b C 3701	Grundplatte E U a	1	
62	24 b F 94336 U 4	Leitung (von Grundplatte zur Leuchte)	1	
63	024 b E 13916—2	Leuchte	1	
—	—	Senkschraube M 3×8 DIN 87 ..	2	} zu Bild Nr. 63
—	—	Sechskantmutter M 3 DIN 934 ..	2	
—	—	Sicherungsblech (mit Lappen) 3,2 DIN 93	2	
64	24 b E 94336 U 6	Verbindungsleitung (vom Sender zum Empfänger)	1	
—	—	Hartpapierrohr \varnothing 10/13; 350 lg.	1	} zu Bild Nr. 64
—	—	Hartpapierrohr \varnothing 10/13; 235 lg.	1	
—	—	Hartpapierrohr \varnothing 10/13; 600 lg.	1	
—	—	Hartpapierrohr \varnothing 10/13; 480 lg.	1	
—	24 b F 92301	Leitungsschuh	1	
65	24 b F 94336—18	Befestigungsschelle	1	
66	24 b F 94336—17	Befestigungsschelle	1	
67	24 b F 94336—15	Befestigungsschelle	2	
68	24 b E 94336—20	Schelle	7	
—	—	Sechskantschraube M 4×12 S Kr 551	7	} zu Bild Nr. 68
—	—	Kronenmutter M 4 DIN 935	7	
—	—	Splint 1×12 DIN 94	7	
69	24 b D 94336—1	Leitung (von der Grundplatte zum Leitungsverteiler)	1	

Tafel 31 Gruppe F: e) Leitungsverlegung

Bild Nr.	Ersatzteil-Nr.	Benennung	Anzahl je Gruppe	Bemerkungen
—	24 b F 94336—4	Schelle	4	zu Bild Nr. 69
70	24 b E 94336 U 7	Leitungsschutz	1	
71	24 b C 94336 U 1	Sammlerleitung (von Batterie und Kabelverteiler zur Lichtmaschine)	1	
72	24 b E 94336—28	Befestigungsschelle (für Sammlerleitung und Leitung von der Grundplatte zum Leitungsverteiler)	1	
—	—	Sechskantschraube M 5×12 DIN 933	2	zu Bild Nr. 72
—	—	Sicherungsblech (mit Lappen) 5,3 DIN 93	2	zu Bild Nr. 72
73	24 b E 94336—27	Befestigungsschelle (für Leitung von Grundplatte zum Leitungsverteiler und Funksprechleitung)	1	
—	—	Sechskantschraube M 5×12 DIN 933	2	zu Bild Nr. 73
—	—	Sicherungsblech (mit Lappen) 5,3 DIN 93	2	zu Bild Nr. 73
74	24 b D 94336 U 2	Masseleitung (von Sammler zum Getriebeblock)	1	
75	024 b F 13916—5	Steckdose	1	
—	024 b F 13916—12	Unterlage	1	} zu Bild Nr. 75
—	—	Kronenmutter M 4 DIN 935	2	
—	—	Splint 1×12 DIN 94	2	
76	24 b E 94336—3	Leitung (vom Leitungsverteiler zur Steckdose)	1	
77	24 b D 91846	Winkelstecker	1	

Tafel 31 Gruppe F: e) Leitungsverlegung

Bild Nr.	Ersatzteil-Nr.	Benennung	Anzahl je Gruppe	Bemerkungen
78	24 b D 94336—2	Leitung (vom Leitungsverteiler zum Winkelstecker)	1	
79	24 b D 93046	Leitungsverteiler Pz Nr.1	1	
—	—	Halbrundschraube M 5×25 DIN 86	4	zu Bild Nr. 79
80	24 b E 94336 U 5	Aufnahme (für Winkelstecker) .	1	
—	—	Sechskantmutter M 5 DIN 934 ..	3	zu Bild Nr. 80
81	24 b D 94336—26	Leitungsschutz	1	
—	—	Sechskantschraube M 6×10 DIN 933	4	zu Bild Nr. 81
—	—	Sicherungsblech (mit Lappen) 6,4 DIN 93	4	zu Bild Nr. 81
—	—	Sechskantschraube M 8×15 DIN 933	4	zur Befestigung der Grund- platte U 80
—	—	Sicherungsblech (mit Lappen) 8,4 DIN 93	4	

B. Für Sd Kfz 223 Ausf. A (auf Einheitsfahrgestell I des s Pkw)

Tafel 32 Gruppe A: a) Bugpanzer; Mittelpanzer; Heckpanzer



Bild-Nr.
1
2
3
4
5
6
7
8
9
10
—
—
11
—
—
—
—
12
13
14
15

Tafel 32 Gruppe A: a) Bugpanzer; Mittelpanzer; Heckpanzer

Bild-Nr.	Ersatzteil-Nr.	Benennung	Anzahl je Gruppe	Bemerkungen
1	21 B 8102 U 1	Bugpanzer (ohne Bild Nr. 2, 3, 4, 5, 6, 7, 8, 9, 10, 11, 12, 13, 14, 15, 16, 17, 18)	1	
2	21 C 8231—8	Platte	1	oder 21 C 8231 U 10
3	21 E 8102—5	Winkel	1	
4	21 E 8401—6	Dichtung	1	
5	21 C 8231—1	Abweisleiste	1	
6	21 C 8231—3	Abweisleiste	1	
7	21 C 8231—2	Abweisleiste	1	
8	21 C 8231—4	Abweisleiste	1	
9	21 F 8102—80	Senkschraube	5	
10	021 E 38311—3	Kegelsenkschraube	12	zu Bild Nr. 5, 6, 7, 8
—	—	Kronenmutter M 10 DIN 935	17	} zu Bild Nr. 9 und 10
—	—	Splint 2×22 DIN 94	17	
11	21 F 8401—10	Unterlage	2	
—	—	Senkschraube M 8×30 DIN 87 ..	2	} zu Bild Nr. 11
—	—	Kronenmutter M 8 DIN 935	2	
—	—	Splint 2×18 DIN 94	2	
—	21 F 8134—9	Senkschraube	5	
—	—	Kronenmutter M 8 DIN 935	5	} zur Befestigung der Teile Bild Nr. 2, 3 und 4
—	—	Splint 2×18 DIN 94	5	
12	21 E 8102—4	Platte	4	
13	—	Sechskantschraube M 10×20 DIN 933	16	} zu Bild Nr. 1 und 20
14	—	Sicherungsblech 10,5 DIN 93 ..	16	
15	21 E 8401—1	Winkel (zur Antennenlagerung)	2	

Tafel 32 Gruppe A: a) Bugpanzer; Mittelpanzer; Heckpanzer

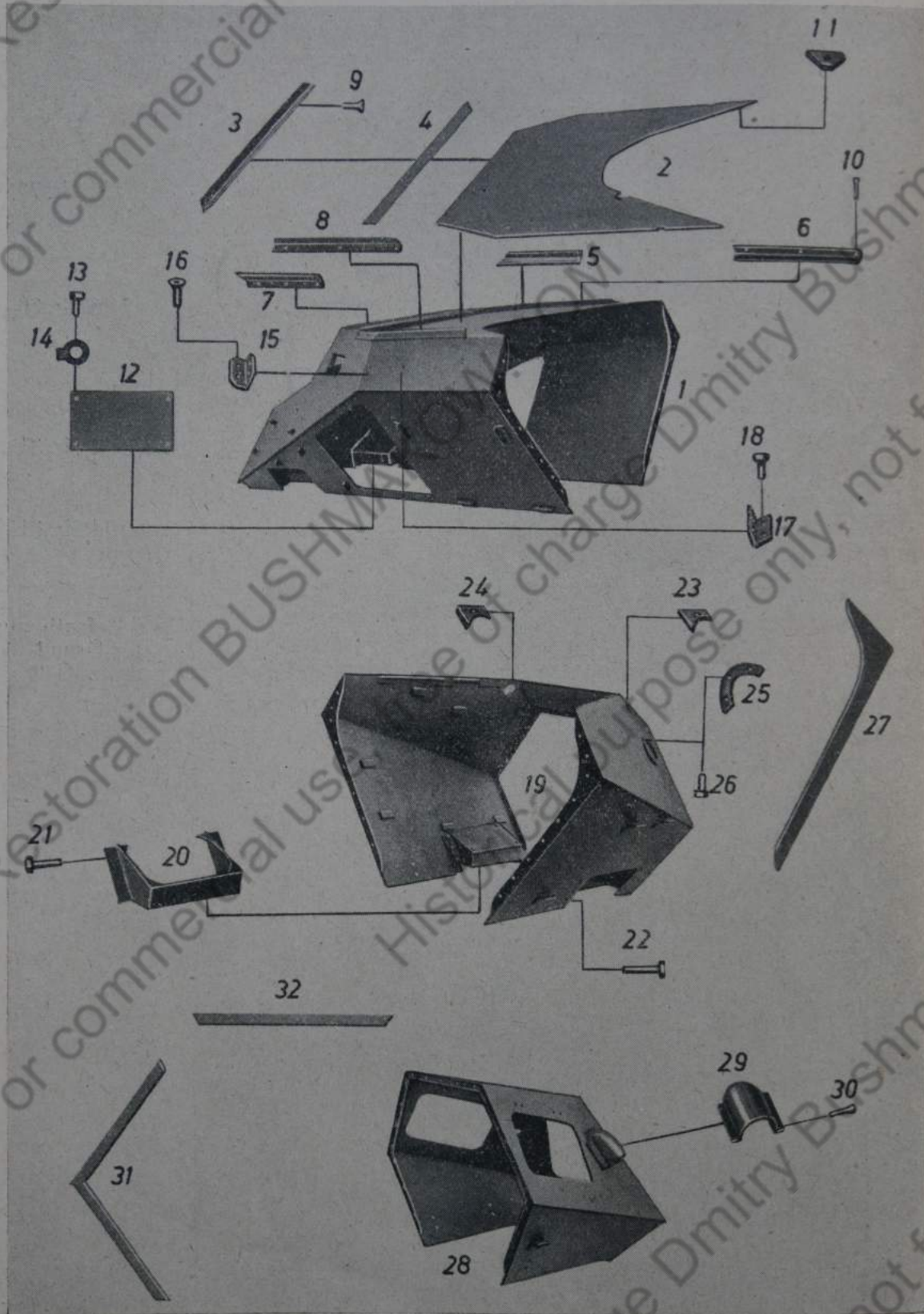
Bild-Nr.	Ersatzteil-Nr.	Benennung	Anzahl je Gruppe	Bemerkungen	Bild-Nr.
16	—	Senkschraube M 10×40 DIN 63 .	4	} zu Bild Nr. 16 und 18	—
—	—	Kronenmutter M 10 Kr 754	8		—
—	—	Splint 2×22 DIN 94	8		—
17	21 E 8401—2	Winkel (zur Antennenlagerung)	2		—
18	—	Senkschraube M 10×25 DIN 63 .	4		—
19	21 B 8102 U 13	Mittelpanzer (ohne Bild Nr. 20, 21, 22, 23, 24, 25, 26)	1		28
20	21 C 8102 U 24	Hinterer Schwingenkasten	2		29
21	21 F 8103—3	Sechskantschraube	8		30
22	21 F 8103—9	Sechskantschraube	4		—
—	—	Kronenmutter M 12 Kr 753	12	} zu Bild Nr. 21 und 22	—
—	—	Splint 3×25 DIN 94	12		—
23	21 F 8401—4	Abdeckplatte (links)	1		31
24	21 F 8401—5	Abdeckplatte (rechts)	1		32
—	—	Senkschraube M 6×22 DIN 87 ..	2	} zu Bild Nr. 23 und 24	—
—	—	Kronenmutter M 6 Kr 753	2		—
—	—	Splint 1,5×15 DIN 94	2		—
25	21 E 8401—3	Flanschhälfte (zur Antennenlagerung)	4		—
26	—	Sechskantschraube M 8×25 S Kr 551	12		—
—	—	Kronenmutter M 8 DIN 935	12	zu Bild Nr. 26	—
—	—	Splint 2×18 DIN 94	12	zu Bild Nr. 26	—
27	21 D 8102—1	Dichtung	2	} zum Zusammenbau der Teile Bild Nr. 1 u. 19	—
—	—	Sechskantschraube M 10×28 S Kr 551	6		—

Tafel 32 Gruppe A: a) Bugpanzer; Mittelpanzer; Heckpanzer

Bild-Nr.	Ersatzteil-Nr.	Benennung	Anzahl je Gruppe	Bemerkungen
—	—	Sechskantschraube M 10×30 S Kr 551	11	zum Zusammenbau der Teile Bild Nr. 1 u. 19
—	—	Sechskantschraube M 10×35 S Kr 551	1	
—	—	Kronenmutter M 10 DIN 935	15	
—	—	Kronenmutter M 10 Kr 754	3	
—	—	Splint 2×22 DIN 94	18	
28	21 C 8102 U 20	Heckpanzer (ohne Bild Nr. 29, 30)	1	
29	21 E 8102 U 25	Abdeckkappe	2	
30	021 E 38311—4	Kegelsenkschraube	8	
—	—	Kronenmutter M 10 DIN 935	8	zu Bild Nr. 30
—	—	Splint 2×22 DIN 94	8	zu Bild Nr. 30
31	21 D 8102—2	Dichtung	2	
32	21 E 8102—3	Dichtung	1	
—	—	Sechskantschraube M 8×25 S Kr 551	7	
—	—	Sechskantschraube M 8×28 DIN 933	2	
—	—	Sechskantschraube M 8×22 DIN 933	10	zum Zusammenbau der Teile Bild Nr. 19 u. 28
—	—	Kronenmutter M 8 DIN 935	7	
—	—	Sechskantmutter M 8 DIN 934 ..	12	
—	—	Sicherungsblech (mit Lappen) 8,4 DIN 93	2	
—	—	Sicherungsblech (mit Nase) 8,4 DIN 432	10	
—	—	Splint 2×18 DIN 94	7	

Tafel 33 Gruppe A: b) Fahrgestellschutz und Aufbauhalter



Bild-Nr.

- 33
- 34
- 35
- 36
- 37
- 38
- 39
- 40
-
- 41
- 42
- 43
-
-
- 44
- 45
- 46
-
-
- 47
-
-
- 48
- 49
- 50
- 51
-
- 52
- 53
-
-
-
-
- 54
- 55
-
- 56
- 57

Tafel 33 Gruppe A: b) Fahrgestellschutz und Aufbauhalter

Bild-Nr.	Ersatzteil-Nr.	Benennung	Anzahl je Gruppe	Bemerkungen
33	21 B 8103 U 1	Stoßstange	1	
34	21 C 8103—1	Platte	1	
35	21 D 8103 U 5	Zughaken	1	
36	21 D 8103 U 6	Zughaken	1	
37	21 D 8103 U 9	Stütze	1	
38	21 D 8103 U 10	Stütze	1	
39	021 E 38311—2	Kegelschraube	2	
40	—	Sechskantschraube M 10×35 S Kr 551	4	
—	—	Kronenmutter M 10 DIN 935	6) zu Bild Nr. 39 und 40
—	—	Splint 2×22 DIN 94	6	
41	—	Sechskantschraube M 12×150 S Kr 551	2	
42	—	Sechskantschraube M 12×50 S Kr 551	2	
43	—	Sechskantschraube M 12×30 S Kr 551	2	
—	—	Kronenmutter M 12 Kr 753	6) zu Bild Nr. 41, 42 und 43
—	—	Splint 3×28 DIN 94	6	
—	—	U-Scheiben 14 DIN 434	2	
44	21 C 8103 U 4	Hinterer Bodenpanzer	1	
45	21 D 8103—2	Stütze	2	
46	—	Sechskantschraube M 10×30 S Kr 551	4	
—	—	Kronenmutter M 10 DIN 935 ..	4	zu Bild Nr. 45
—	—	Splint 2×22 DIN 94	4	zu Bild Nr. 46
47	—	Sechskantschraube M 12×35 S Kr 551	4	
—	—	Kronenmutter M 12 Kr 753	4	zu Bild Nr. 47
—	—	Splint 2×22 DIN 94	4	zu Bild Nr. 47
48	21 D 8103 U 8	Zughaken	1	
49	21 D 8103 U 7	Zughaken	1	
50	21 E 8103—10	Unterlage	2	
51	—	Sechskantschraube M 12×50 S Kr 551	6	
—	—	Kronenmutter M 12 Kr 753	6	zu Bild Nr. 51
—	—	Splint 3×28 DIN 94	6	zu Bild Nr. 51
52	21 E 8103—5	Abdeckblech	1	
53	21 D 8118 U 17	Führung zur Drehkurbel	1	
—	21 F 8118—20	Senkschraube	3	
—	—	Kronenmutter M 8 DIN 935	3	
—	—	Splint 2×18 DIN 94	3) zu Bild Nr. 52 und 53
—	21 F 8118—21	Senkschraube	1	
—	—	Flügelmutter M 8 DIN 315	1	
—	—	Nietstift A 2 h 9×12 HgN 15 205	1	
54	21 E 8103—4	Schutzplatte (zur Radnaben- abdeckung)	4	
55	—	Sechskantschraube M 10×50 DIN 931	16	
—	—	Sicherungsblech (mit Lappen) 10,5 DIN 93	16	zu Bild Nr. 55
56	21 E 8103 U 11	Halter	1	
57	21 F 8103—6	Lasche	1	

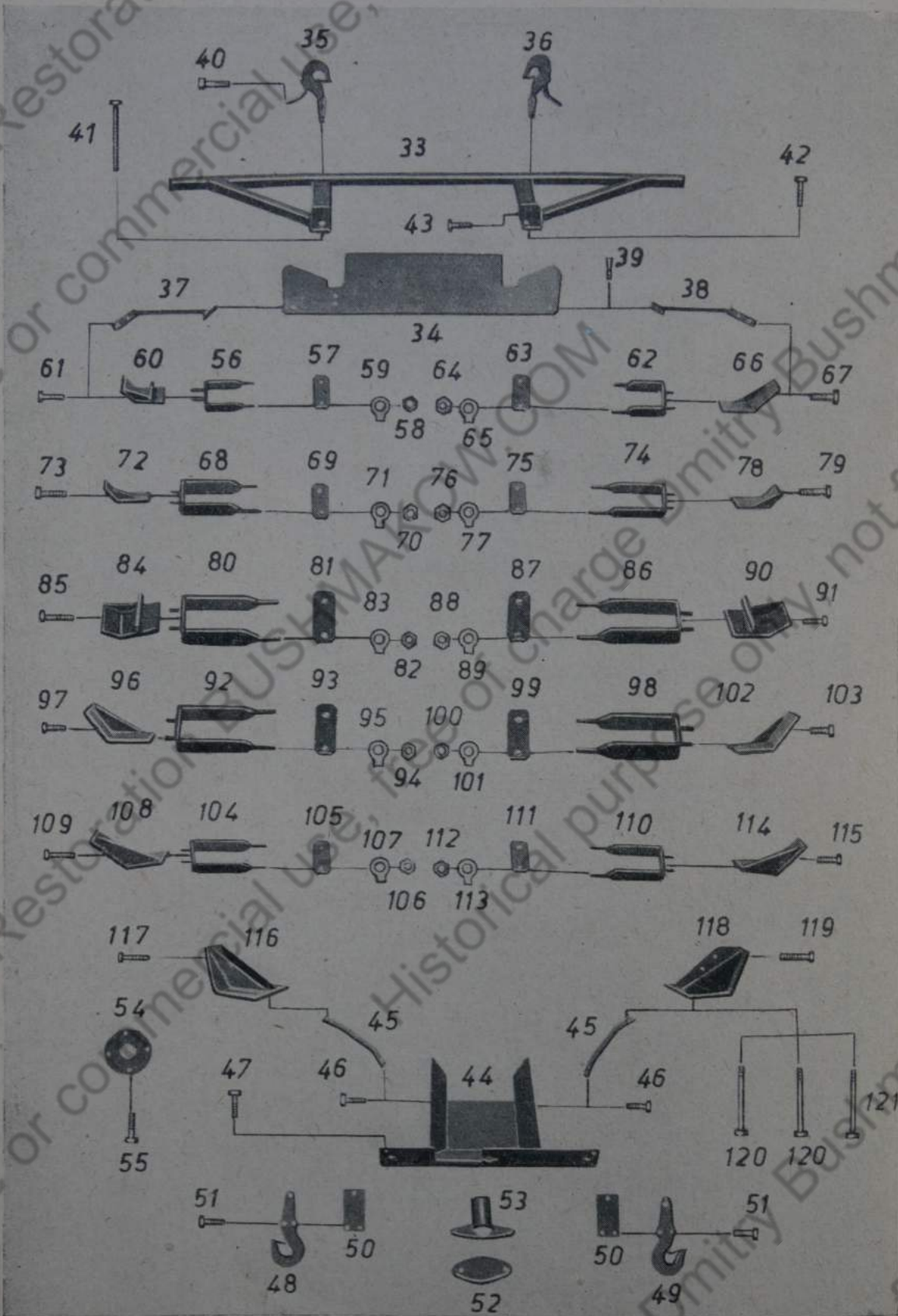
Tafel 33 Gruppe A: b) Fahrgestellschutz und Aufbauhalter

Bild-Nr.	Ersatzteil-Nr.	Benennung	Anzahl je Gruppe	Bemerkungen
58	—	Sechskantmutter M 12 DIN 555 .	2	
59	—	Sicherungsblech 13 DIN 93	2	
—	—	Kronenmutter M 12 Kr 753	4	} zu Bild Nr. 56 und 61
—	—	Splint 3×28 DIN 93	4	
60	21 E 8103 U 20	Halter	1	
61	21 F 8103—9	Sechskantschraube	2	
62	21 E 8103 U 11	Halter	1	
63	21 F 8103—6	Lasche	1	
64	—	Sechskantmutter M 12 DIN 555 .	2	
65	—	Sicherungsblech 13 DIN 93	2	
—	—	Kronenmutter M 12 Kr 753	4	} zu Bild Nr. 62 und 67
—	—	Splint 3×28 DIN 94	4	
66	21 E 8103 U 17	Halter	1	
67	21 F 8103—9	Sechskantschraube	2	
68	21 E 8103 U 12	Halter	1	
69	21 E 8103—7	Lasche	1	
70	—	Sechskantmutter M 12 DIN 555 .	2	
71	—	Sicherungsblech 13 DIN 93	2	
—	—	Kronenmutter M 12 Kr 754	2	} zu Bild Nr. 68 zu Bild Nr. 68
—	—	Splint 3×28 DIN 94	2	
72	21 E 8103 U 19	Halter	1	
73	21 F 8103—3	Sechskantschraube	2	
—	—	Kronenmutter M 12 Kr 753	2	} zu Bild Nr. 73 zu Bild Nr. 73
—	—	Splint 3×28 DIN 94	2	
74	21 E 8103 U 12	Halter	1	
75	21 E 8103—7	Lasche	1	
76	—	Sechskantmutter M 12 DIN 555 .	2	
77	—	Sicherungsblech 13 DIN 93	2	
—	—	Kronenmutter M 12 Kr 754	2	} zu Bild Nr. 74 zu Bild Nr. 74
—	—	Splint 3×28 DIN 94	2	
78	21 E 8103 U 19	Halter	1	
79	21 F 8103—3	Sechskantschraube	2	
—	—	Kronenmutter M 12 Kr 753	2	} zu Bild Nr. 79 zu Bild Nr. 79
—	—	Splint 3×28 DIN 94	2	
80	21 E 8103 U 13	Halter	1	
81	21 E 8103—7	Lasche	1	
82	—	Sechskantmutter M 12 DIN 555 .	2	
83	—	Sicherungsblech 13 DIN 93	2	
—	—	Kronenmutter M 12 Kr 753	4	} zu Bild Nr. 80 und 85
—	—	Splint 3×28 DIN 94	4	
84	21 E 8103 U 20	Halter	1	
85	21 F 8103—3	Sechskantschraube	2	
86	21 E 8103 U 13	Halter	1	
87	21 E 8103—7	Lasche	1	
88	—	Sechskantmutter M 12 DIN 555 .	2	
89	—	Sicherungsblech 13 DIN 93	2	
—	—	Kronenmutter M 12 Kr 753	4	} zu Bild Nr. 86 und 91
—	—	Splint 3×28 DIN 94	4	
90	21 E 8103 U 21	Halter	1	
91	21 F 8103—3	Sechskantschraube	2	
92	21 E 8103 U 13	Halter	1	
93	21 E 8103—7	Lasche	1	
94	—	Sechskantmutter M 12 DIN 555 .	2	

Tafel 33 Gruppe A: b) Fahrgestellschutz und Aufbauhalter

Bild-Nr.	Ersatzteil-Nr.	Benennung	Anzahl je Gruppe	Bemerkungen
95	—	Sicherungsblech 13 DIN 93	2	} zu Bild Nr. 92 und 97
—	—	Kronenmutter M 12 Kr 753	4	
—	—	Splint 3×28 DIN 94	4	
96	21 E 8103 U 22	Halter	1	
97	21 F 8103—3	Sechskantschraube	2	
98	21 E 8103 U 13	Halter	1	
99	21 E 8103—7	Lasche	1	
100	—	Sechskantmutter M 12 DIN 555 .	2	
101	—	Sicherungsblech 13 DIN 93	2	} zu Bild Nr. 98 und 103
—	—	Kronenmutter M 12 Kr 753	4	
—	—	Splint 3×28 DIN 94	4	
102	21 E 8103 U 23	Halter	1	
103	21 F 8103—3	Sechskantschraube	2	
104	21 E 8103 U 14	Halter	1	
105	21 E 8103—8	Lasche	1	
106	—	Sechskantmutter M 12 DIN 555 .	2	
107	—	Sicherungsblech 13 DIN 93	2	} zu Bild Nr. 104 und 109
—	—	Kronenmutter M 12 Kr 753	4	
—	—	Splint 3×28 DIN 94	4	
108	21 E 8103 U 26	Halter	1	
109	21 F 8103—9	Sechskantschraube	2	
110	21 E 8103 U 14	Halter	1	
111	21 E 8103—8	Lasche	1	
112	—	Sechskantmutter M 12 DIN 555 .	2	
113	—	Sicherungsblech 13 DIN 93	2	} zu Bild Nr. 110 und 115
—	—	Kronenmutter M 12 Kr 753	4	
—	—	Splint 3×28 DIN 94	4	
114	21 E 8103 U 24	Halter	1	
115	21 F 8103—9	Sechskantschraube	2	
116	21 D 8103 U 25	Halter	1	
117	21 F 8103—3	Sechskantschraube	2	} zu Bild Nr. 117 und 119
—	—	Kronenmutter M 12 Kr 753	4	
—	—	Splint 3×28 DIN 94	4	
118	21 D 8103 U 25	Halter	1	
119	21 F 8103—3	Sechskantschraube	2	
120	—	Sechskantschraube M 12×125 S Kr 551	4	
121	—	Sechskantschraube M 12×110 S Kr 551	2	} zu Bild Nr. 116 und 118
—	—	U-Scheibe 14 DIN 434	6	
—	—	Kronenmutter M 12 Kr 753	6	} zu Bild Nr. 120 und 121
—	—	Splint 3×28 DIN 94	6	

Tafel 34 Gruppe S: a) Fußboden

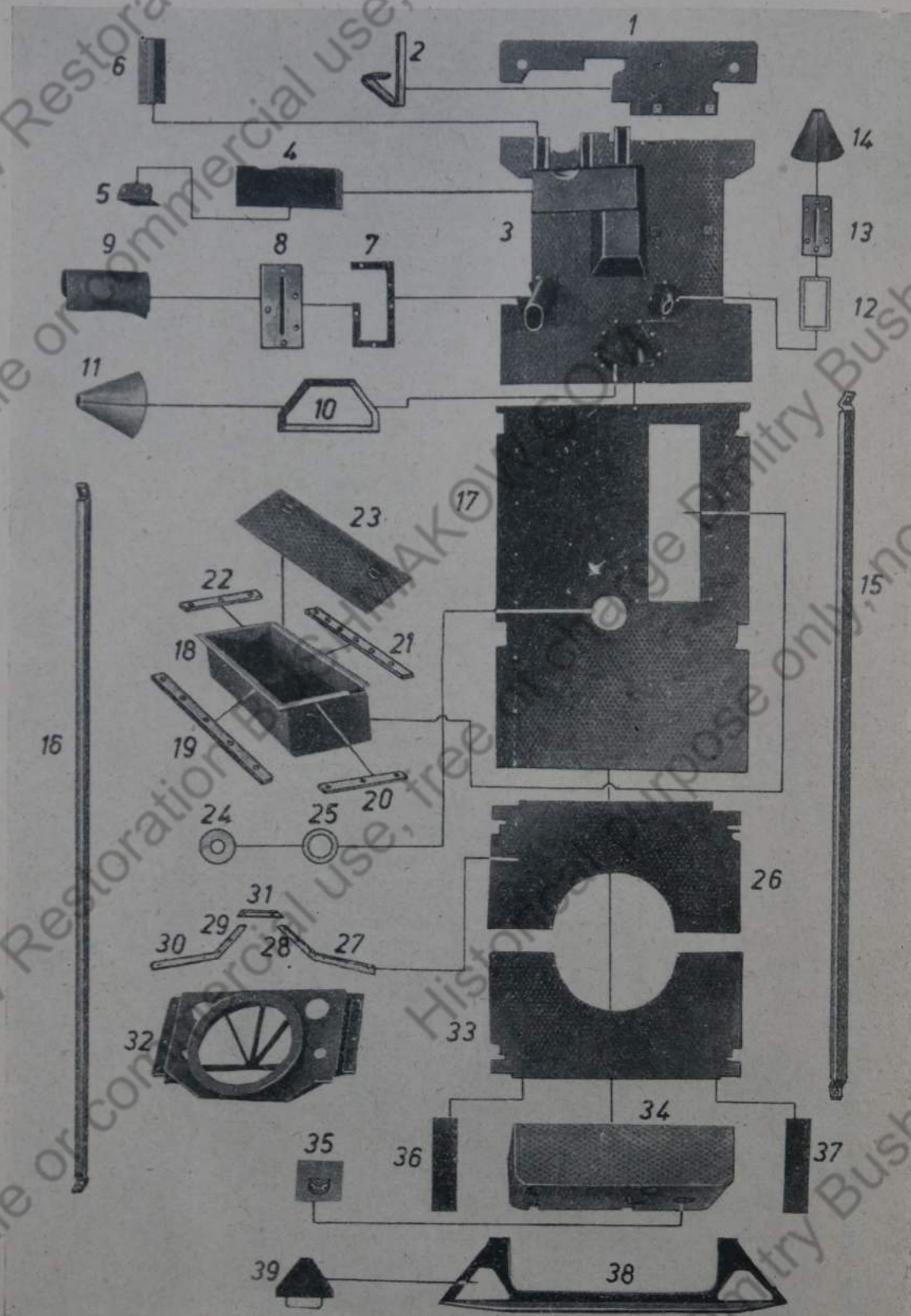

Tafel 34 Gruppe S: a) Fußboden

Bild-Nr.	Ersatzteil-Nr.	Benennung	Anzahl je Gruppe	Bemerkungen
1	21 D 8124 U 9	Flurplatte	1	
2	21 E 8124—7	Stütze	1	
—	—	Senkschraube M 6×10 DIN 63 .	2	zu Bild Nr. 2
—	—	Senkschraube M 6×10 DIN 63 .	3	
—	—	Halbrundschraube M 6×12 DIN 86	2	zu Bild Nr. 1
3	21 B 8124 U 1	Flurplatte (ohne Bild Nr. 4 u. 5)	1	
—	—	Senkschraube M 6×10 DIN 63 .	9	zu Bild Nr. 3
—	—	Halbrundschraube M 6×12 DIN 86	12	
4	—	Fußstütze aus Rotbuche*) 45×120; 330 lg.	1	
5	21 E 8124—8	Befestigungswinkel	2	
—	—	Halbrundholzschraube 6×30 DIN 96	4	zu Bild Nr. 4
—	—	Halbrundschraube M 6×15 DIN 86	4	zu Bild Nr. 5
6	21 E 8124—59	Bürste	6	
—	—	Halbrundniet 3×10 DIN 660	14	zu Bild Nr. 6
7	21 E 8124 U 2	Rahmien	1	
8	21 E 8124—17	Unterlage	1	
9	21 E 8124 U 5	Ledermanschette	1	
—	—	Senkschraube M 6×10 DIN 63 .	5	zu Bild Nr. 7
—	—	Schnur aus Blankleder □ 3×3; 450 lg	1	zu Bild Nr. 9
10	21 E 8124 U 3	Rahmen	1	
11	21 D 8124—14	Ledermanschette	1	
—	—	Senkschraube M 6×20 DIN 63 .	7	zu Bild Nr. 10
—	—	Schnur aus Blankleder □ 3×3; 250 lg	1	zu Bild Nr. 11
12	21 E 8124 U 4	Rahmen	1	
13	21 E 8124—15	Unterlage	1	
14	21 E 8124—16	Ledermanschette	1	
—	—	Senkschraube M 6×15 DIN 63 .	6	zu Bild Nr. 12
—	—	Schnur aus Blankleder □ 3×3; 250 lg	1	zu Bild Nr. 14
15	21 E 8207—2	Tragschiene	1	
—	—	Sechskantschraube M 6×10 DIN 933	2	zu Bild Nr. 15 und 16
—	—	Sicherungsblech (mit Lappen) 6,4 DIN 93	2	
—	—	Sechskantschraube M 6×18 S Kr 551	4	zu Bild Nr. 15 und 16
—	—	Sechskantmutter M 6 Kr 753 ...	4	
—	—	Splint 1,5×15 DIN 94	4	
16	21 E 8207—1	Tragschiene	1	
17	21 D 8310 U 1	Flurplatte	1	
—	—	Senkschraube M 6×10 DIN 63 .	25	zu Bild Nr. 17
18	21 D 8310 U 5	Kasten *	1	
19	21 F 8310—4	Dichtung	1	
20	21 F 8310—5	Dichtung	1	
21	21 F 8310—3	Dichtung	1	

Tafel 34 Gruppe S: a) Fußboden

Bild-Nr.	Ersatzteil-Nr.	Benennung	Anzahl je Gruppe	Bemerkungen
22	21 F 8310—6	Dichtung	1	
—	21 F 8124—61	Senkschraube	16	} zu Bild Nr. 18
—	—	Kronenmutter M 6 Kr 753	16	
—	—	Splint 1,5×15 DIN 94	16	
23	21 D 8310 U 3	Deckel	1	
24	21 E 8138—82	Abdichtung	1	
25	21 E 8138—83	Haltering	1	
—	—	Senkschraube M 6×12 DIN 63 ..	4	zu Bild Nr. 24
26	21 C 8207 U 1	Flurplatte (mit Bild Nr. 27, 28, 29, 30) ..	1	
—	—	Senkschraube M 6×10 DIN 63 ..	10	
27	21 F 8207—9	Abstoßleiste	1	
28	21 F 8207—11	Abstoßleiste	1	
29	21 F 8207—12	Abstoßleiste	1	
30	21 F 8207—10	Abstoßleiste	1	
—	—	Halbrundniet 5×25 DIN 660	10	zu Bild Nr. 27, 28, 29 und 30
31	21 F 8207—3	Abstoßleiste	1	
—	—	Senkschraube M 6×25 DIN 87 ..	2	zu Bild Nr. 31
32	21 C 8207 U 2	Sockelfundament	1	
—	—	Sechskantschraube M 12×20 DIN 931	6	
—	—	Sechskantschraube M 12×28 DIN 933	5	zu Bild Nr. 32
—	—	Sicherungsblech (mit Lappen) 13 DIN 93	11	
33	21 D 8207 U 3	Flurplatte	1	
—	—	Senkschraube M 6×10 DIN 63 ..	8	zu Bild Nr. 33
34	21 C 8310 U 8	Abdeckplatte	1	
—	—	Senkschraube M 6×10 DIN 63 ..	13	zu Bild Nr. 34
35	21 E 8310 U 9	Deckel	1	
—	—	Gelenkband, roh 42×80 HgN 16 543	1	} zu Bild Nr. 35
—	—	Halbrundniet 4×13 DIN 660	6	
36	21 F 8310—2	Flurplatte	1	
—	—	Senkschraube M 6×10 DIN 63 ..	3	zu Bild Nr. 36
37	21 F 8310—1	Flurplatte	1	
—	—	Senkschraube M 6×10 DIN 63 ..	3	zu Bild Nr. 37
38	21 D 8310 U 10	Verkleidung	1	
39	21 D 8124 U 12	Schieber	2	
—	—	Halbrundniet 3×6 DIN 660	8	zu Bild Nr. 39
—	21 F 8124—9	Sicherungsblech	3	
—	—	Sechskantschraube M 6×10 DIN 933	8	} zu Bild Nr. 39
—	—	Sicherungsblech (mit Lappen) 6,4 DIN 93	2	

Berlin, den 5. 11. 42

Oberkommando des Heeres
Heereswaffenamt
Amtsgruppe für Entwicklung und Prüfung
 I. A.
 Holzhäuer