

D 636/2⁺

Prüf.-Nr. 635

Geheim!

Bildmappe

zur

Gerätbeschreibung und Bedienungsanweisung

zum Aufbau

des Panzerkampfwagens I (M. S.) (Sd. Kfz. 101)

mit Beladeplan.

Vom 1.4.36.

Berlin 1936

Gedruckt in der Reichsdruckerei

D 636/2*

Prüf.-Nr. 635

Geheim!

Bildmappe

zur

Gerätbeschreibung und Bedienungsanleitung

zum Aufbau

des Panzerkampfwagens I (Pz.Kfz. I) (Sd.Kfz. 101)

mit Beladepfan.

vom 1. 4. 36.

Berlin 1936

Verlag der Reichsdruckerei

Dies ist ein geheimer Gegenstand im Sinne des § 88 des Reichsstrafgesetzbuchs (Fassung vom 24. April 1934). Mißbrauch wird nach den Bestimmungen dieses Gesetzes bestraft, sofern nicht andere Strafbestimmungen in Frage kommen.

D 636/2⁺

Prüf.-Nr. 635

Geheim!

Bildmappe

zur

Gerätsbeschreibung und Bedienungsanweisung

zum Aufbau

Des Panzerkampfwagens I (M. G.) (Sd. Kfz. 101)

mit Beladeplan.

Vom 1. 4. 36.

Berlin 1936

Gedruckt in der Reichsdruckerei

Zeichnungen

Qfd. Nr.	Abchnitt der Beschreibung	Bild	Gegenstand
1	IIa	1	Aufbau mit Turm
2	IIa	2	Aufbau-Montagebild
3	IIa	3	Bugpanzer
4	IIa	4	Deckpanzer
5	IIa	5	Ausrüstung in Bugpanzer
6	IIa	6	Ausrüstung in Bugpanzer
7	IIb	1	Turm
8	IIb	2	Turmanschluß
9	IIIa 1	1	Sehklappe mit Sehsehlig
10	IIIa 1	2	Rechte Sehklappe in Bugpanzer
11	IIIa 1	3	Lufendeckel in Bugpanzer
12	IIIa 1	4	Fahrersehklappe
13	IIIa 2	1	Rechter Fußboden
14	IIIa 2	2	Fußboden und rechte Seitenwand
15	IIIa 2	3	Linker Fußboden
16	IIIa 2	4	Fußboden und Zwischenwand
17	IIIa 2	5	Linker Fußboden, Schnitt
18	IIIa 3	1	Fix-Gerät-Aufhängung
19	IIIa 3	2	Antenne
20	IIIb 1	1	Walzenblende
21	IIIb 2	1	Starre Waffen, Lagerung
22	IIIb 2	2	Einstellbare Waffen, Lagerung
23	IIIb 2	3	Kugelgelenk für Waffen, Lagerung
24	IIIb 2	4	Hülsenfänger
25	IIIb 3	1	Zielfernrohr
26	IIIb 4	1	Turmschwenkwerk, Zusammenstellung
27	IIIb 4	2	Turmschwenkwerk, Kupplung
28	IIIb 4	3	Turmschwenkwerk, Abzugsbetätigung
29	IIIb 4	4	Turmschwenkwerk, Querstelle
30	IIIb 5	1	Höhenrichtmaschine, Zusammenstellung
31	IIIb 5	2	Höhenrichtmaschine, Kupplung
32	IIIb 5	3	Höhenrichtmaschine, Abzugsbetätigung
33	IIIb 6	1	Abfeuerungsverbindung
34	IIIb 7	1	Turmlufendeckel
35	IIIb 8	1	Turmsitz

Sichtbilder-Verzeichnis

1. Gesamtansicht, von vorn
2. Gesamtansicht, von hinten
3. Fahrgestell, Fußbodenklappen geschlossen
4. Fahrgestell, Fußbodenklappen offen
5. Bugpanzer, Gesamtansicht
6. Bugpanzer, rechts vorn
7. Bugpanzer, links vorn
8. Bugpanzer, links hinten
9. Bugpanzer, rechts hinten
10. Turm, Gesamtansicht
11. Turm, Innen
12. Blende, ohne Ausrüstung
13. Blende, mit Zielfernrohr und Zielschiene
14. Höhenrichtmaschine
15. Turmschwenkwerk
16. Kabelplan

Innenansicht

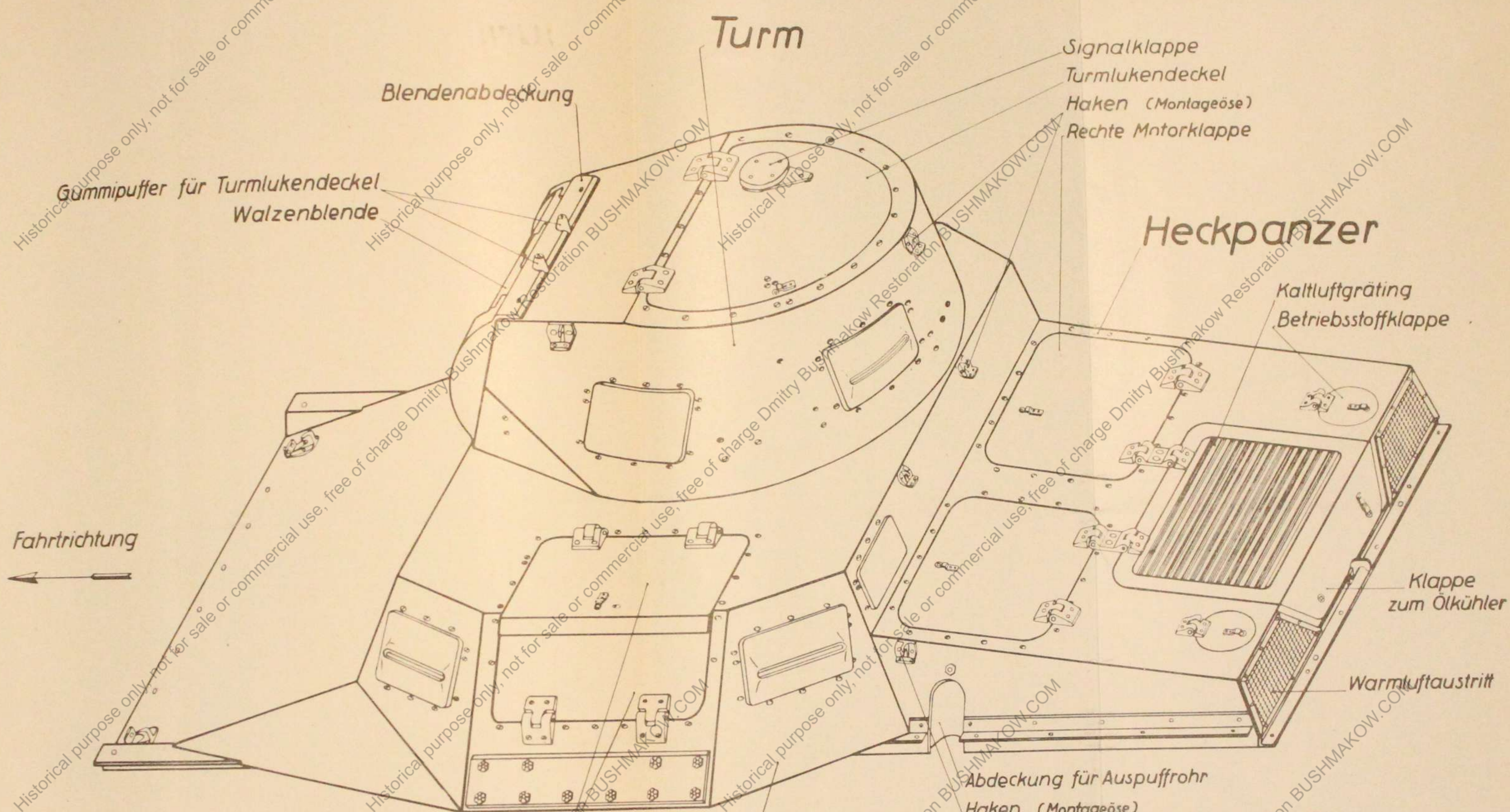

Der Aufbau
zum Pz. -Kampfwagen
II.a. (Bild 1)

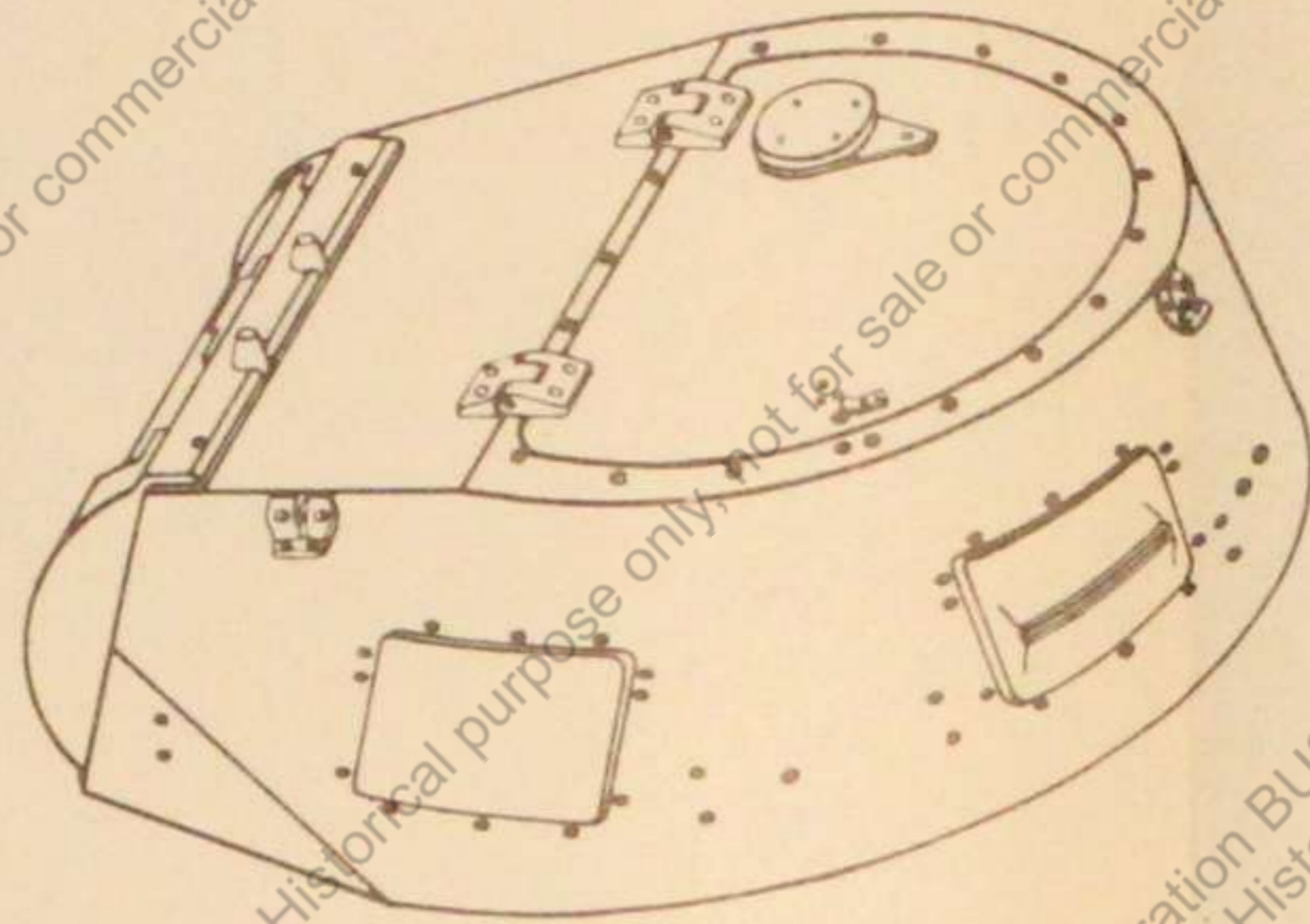

Turm

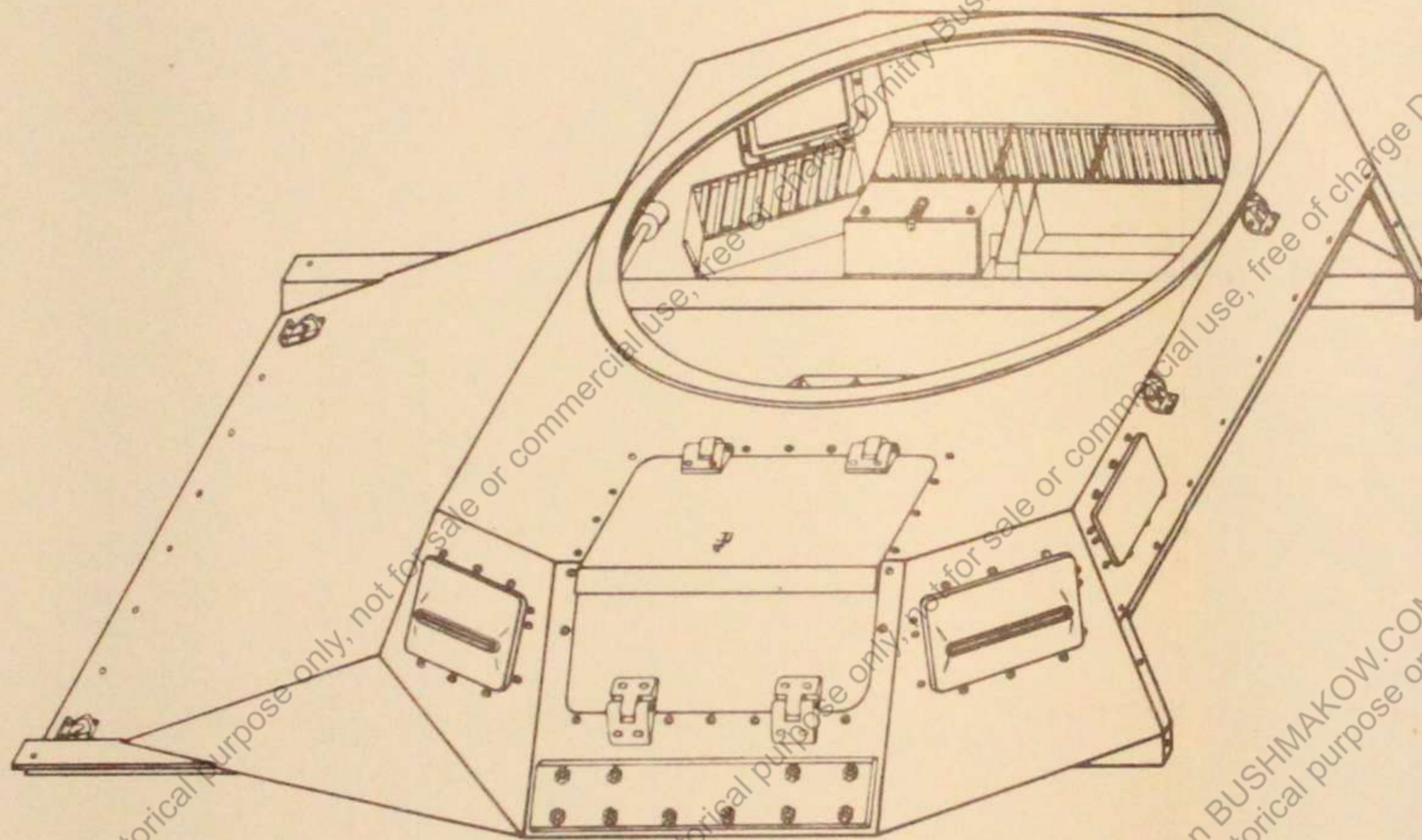

Bugpanzer

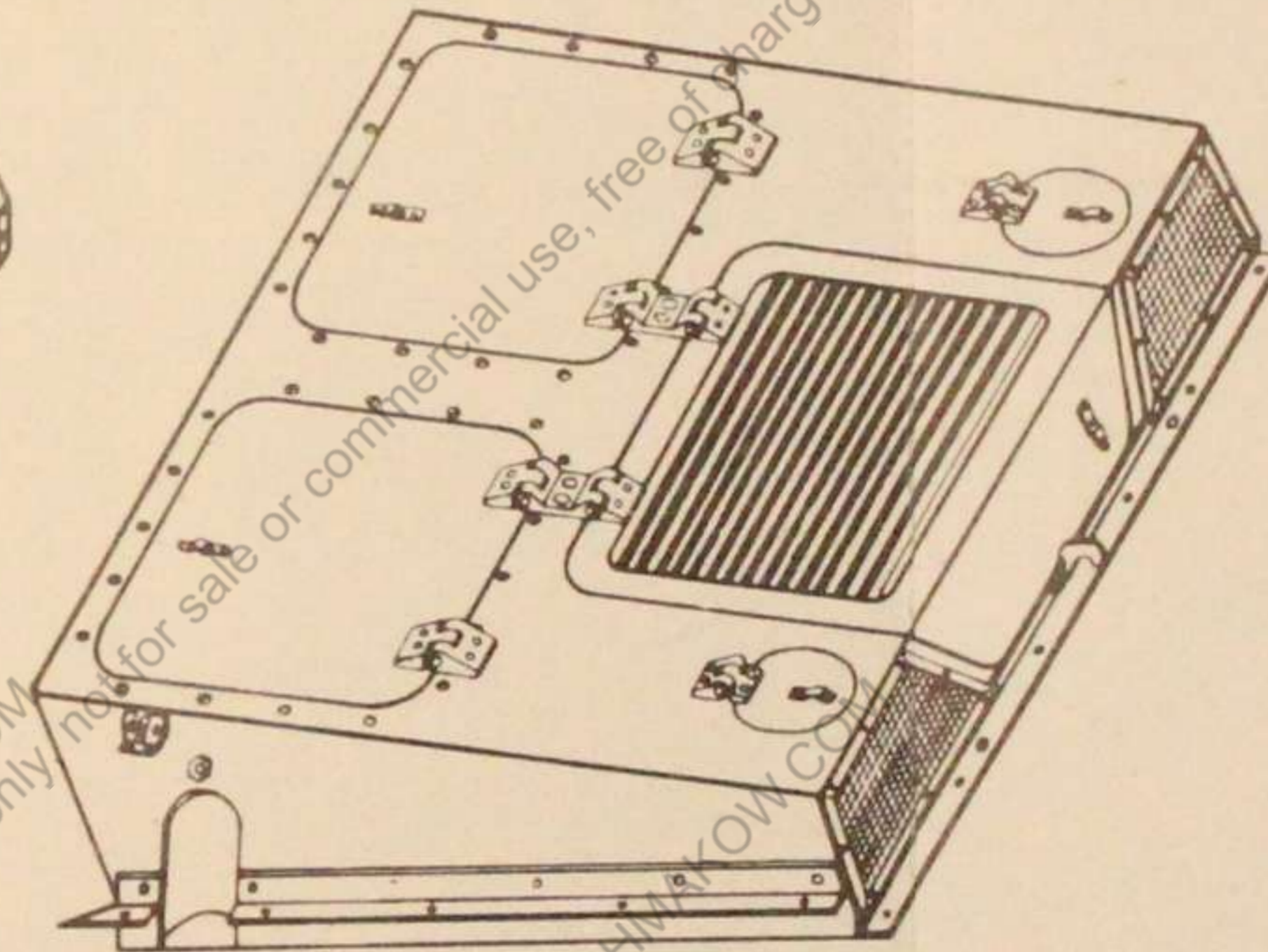

Heckpanzer

Montagebild
zum Aufbau des Pz. Kampfwagens I

II.a. (Bild 2)

II.a
(Bild 3)

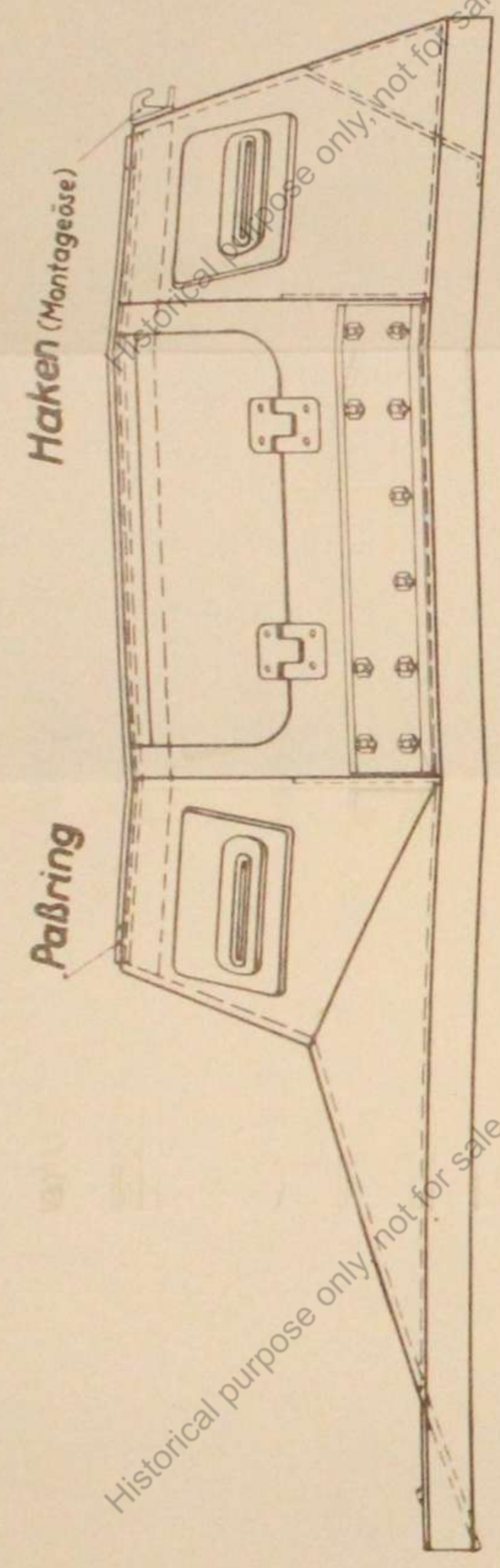

Schutzrohr zur Antennenbetätigung

Sehklappe ohne Sehschlitz

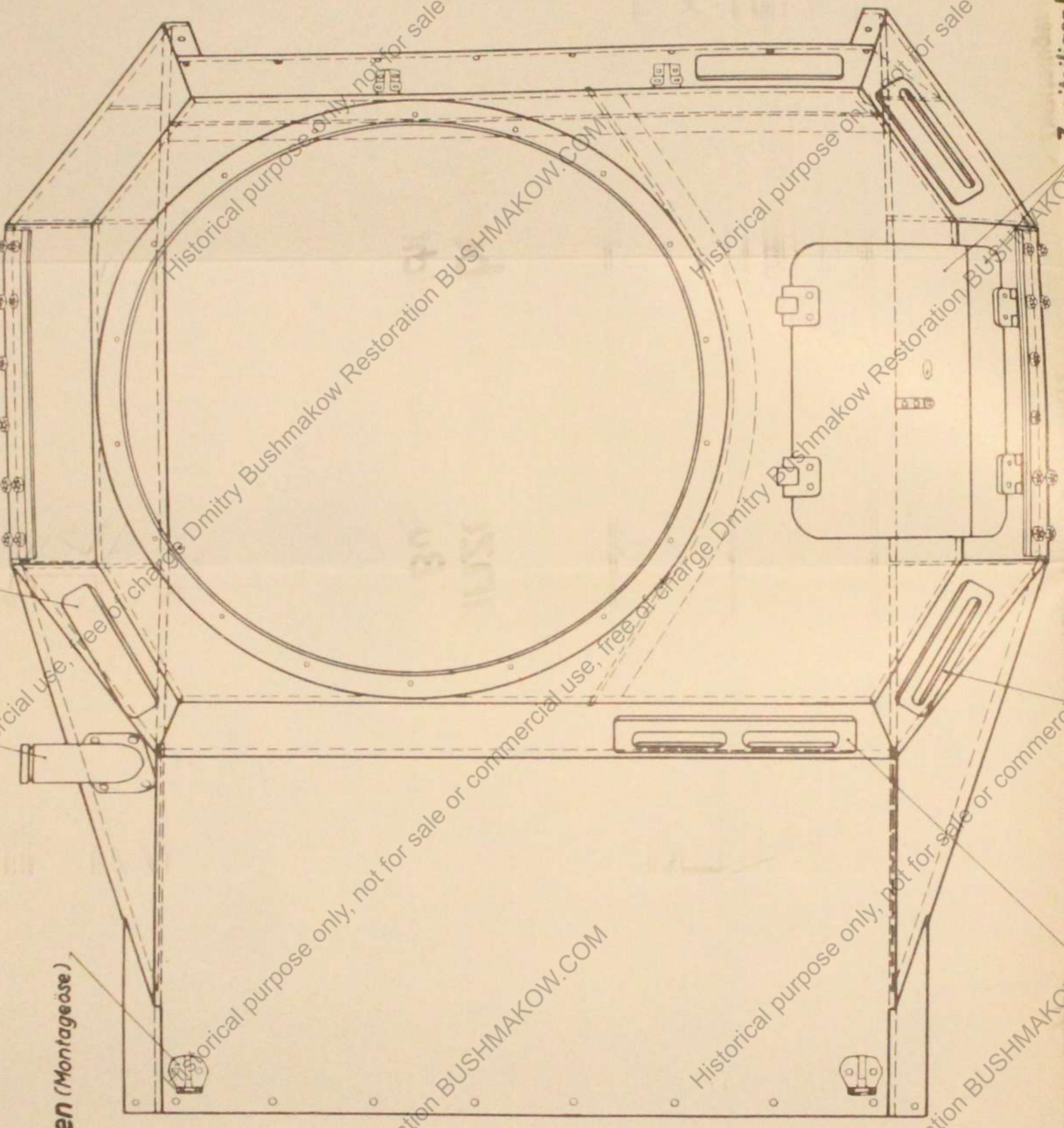

Fahrersehklappe

Sehklappe mit Sehschlitz

Zweiteiliger Lukendeckel

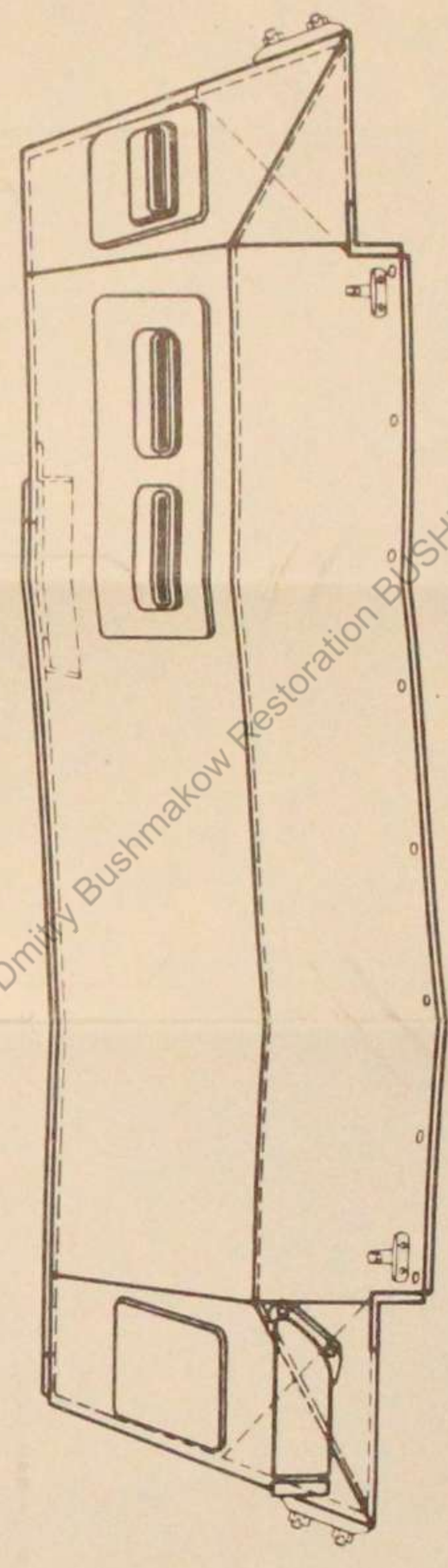

Ansicht von vorn

Panzerkastenoberenteil
Bugpanzer (Ansicht)

II.a
(Bild 3)

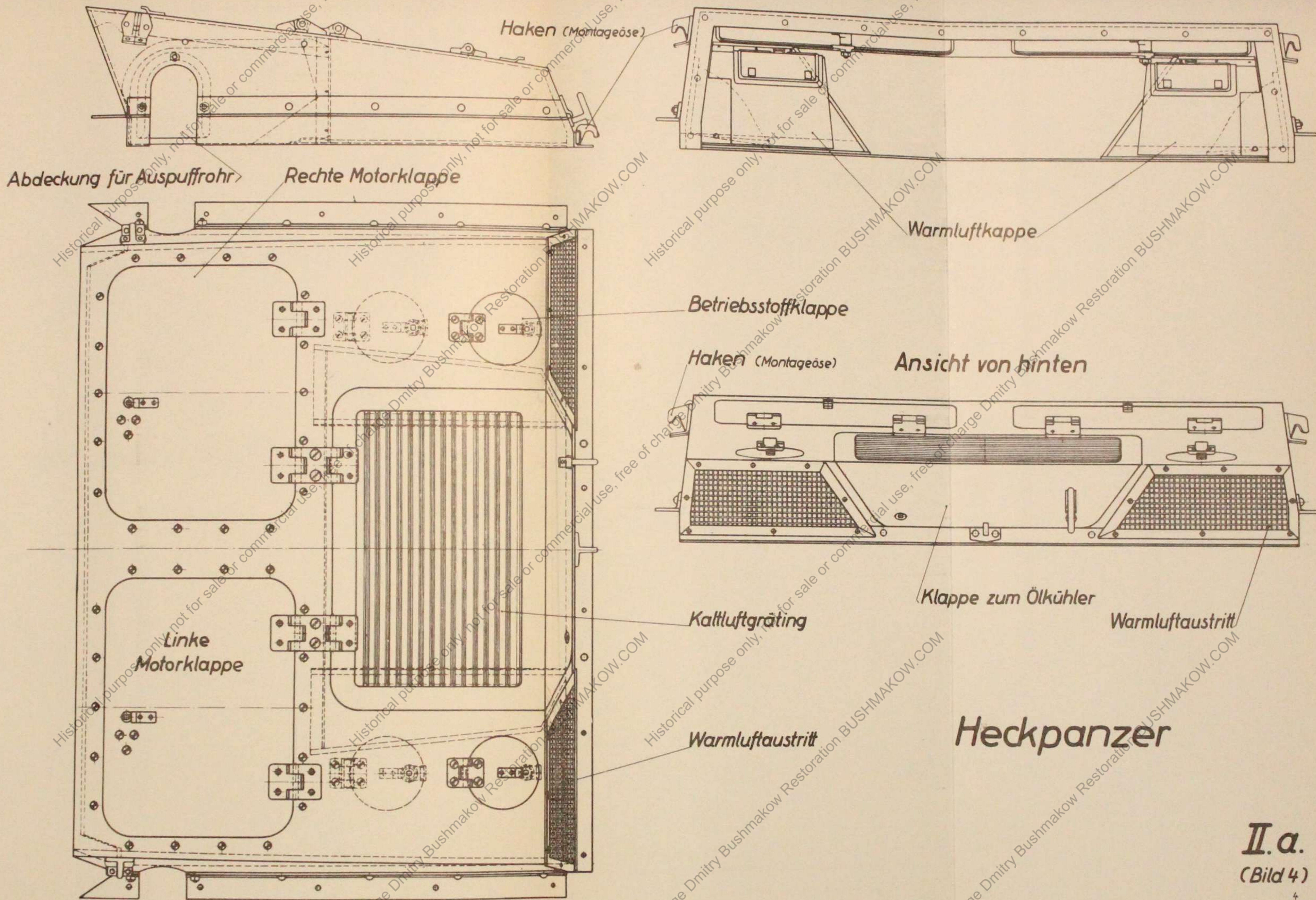

Abdeckung für Auspuffrohr

Rechte Motorklappe

Linke Motorklappe

Haken (Montageöse)

Betriebsstoffklappe

Haken (Montageöse)

Warmluftkappe

Ansicht von hinten

Kaltluftgrätting

Klappe zum Ölkühler

Warmluftaustritt

Warmluftaustritt

Heckpanzer

Schnitt: Seitenansicht von links

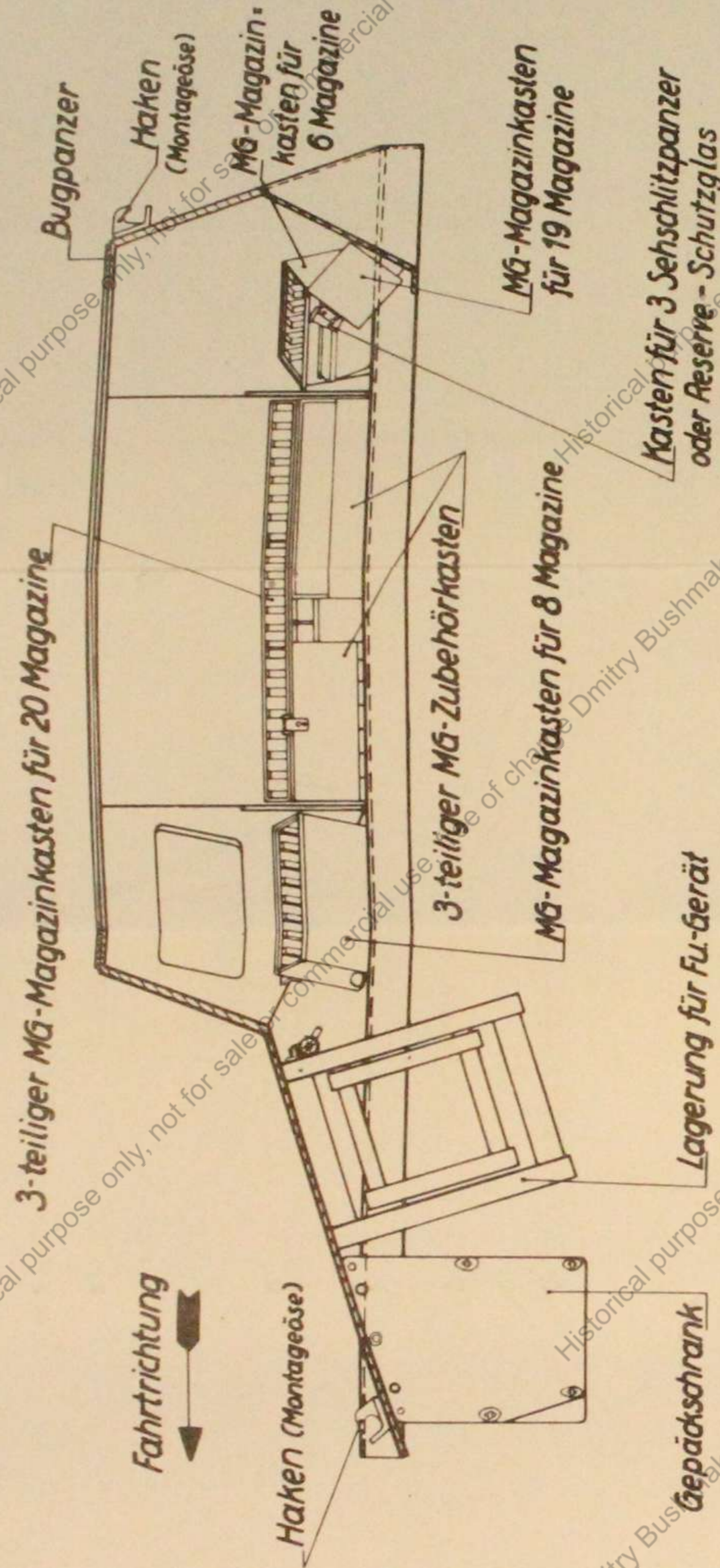

Schnitt: Seitenansicht von rechts

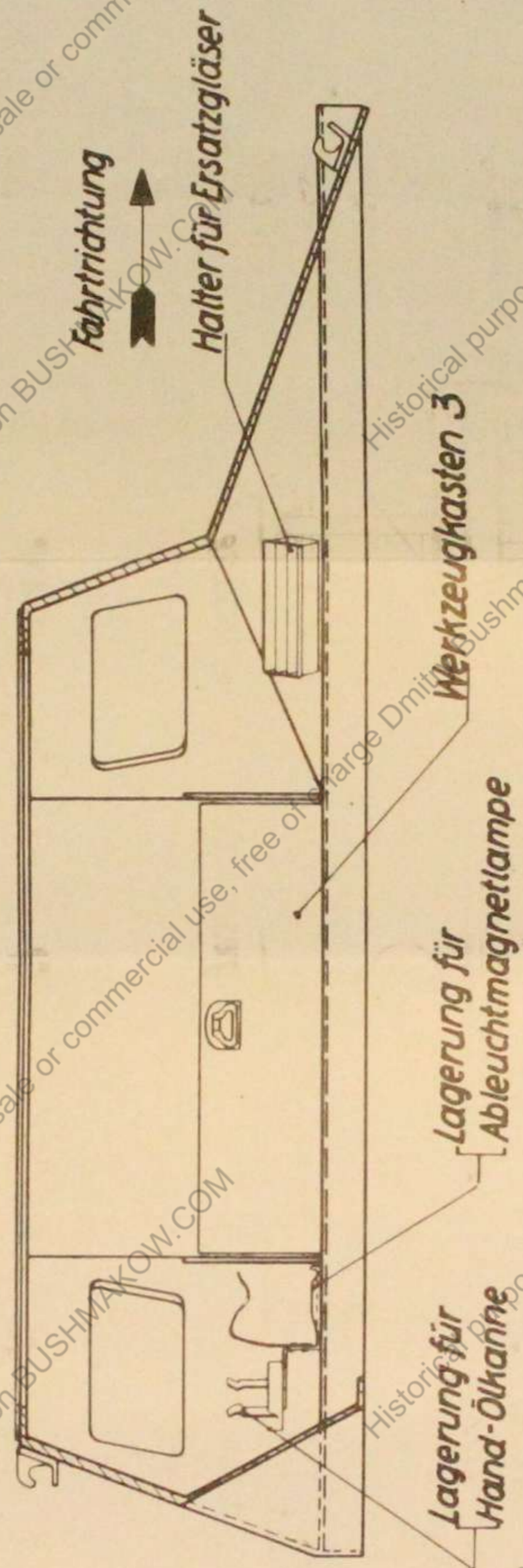

Schnitt: Sicht gegen die Fahrtrichtung

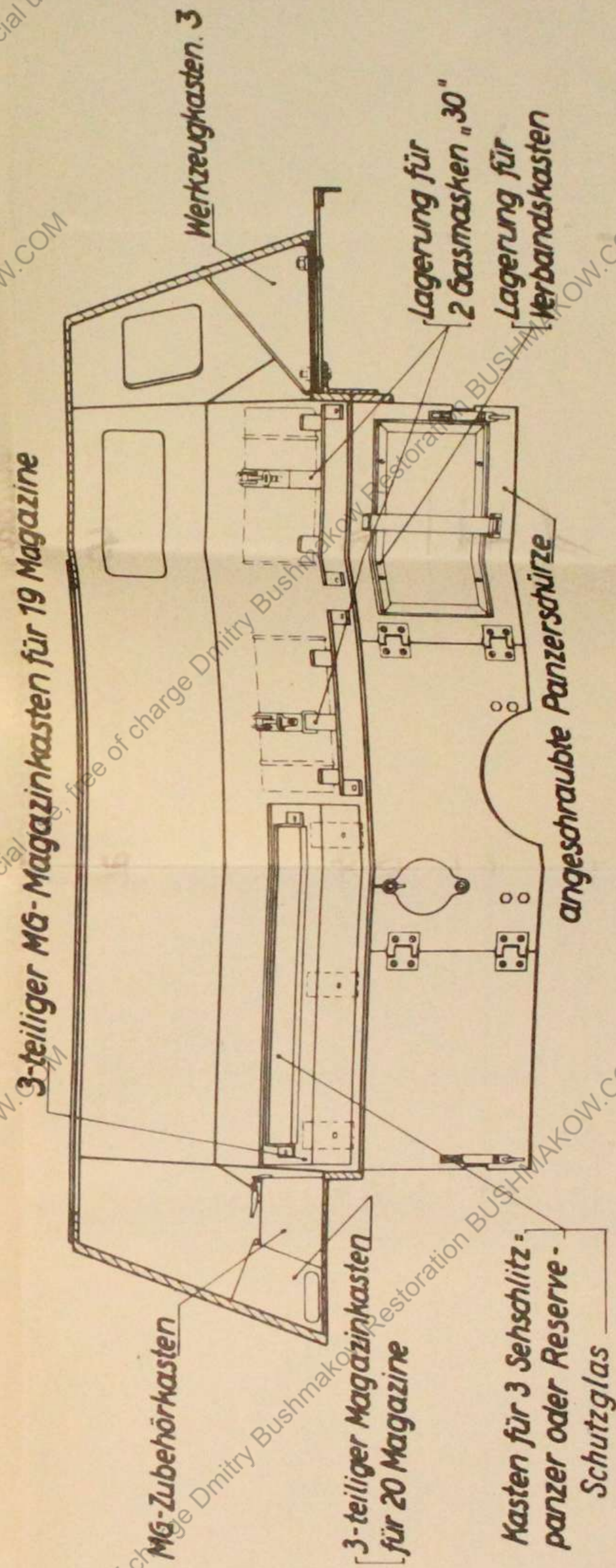

Ausrüstung im Bugpanzer

MG-Magazinkasten für 8 Magazine

3-teiliger MG-Zubehörkasten

3-teiliger Magazinkasten für 20 Magazine

MG-Magazinkasten für 6 Magazine

Kasten für Reinigungsgerät „34“

3-teiliger Magazinkasten für 19 Magazine

Kasten für 3 Sehschlitzpanzer oder Reserve-Schutzglas

Lagerung für 2 Gasmasken „30“

Lagerung für Hand-Ölkanne

Lagerung für Ableuchtmagnetlampe

Werkzeugkasten 3.

Halter für Ersatzgläser

Ausrüstung im Bugpanzer

II.a.

(Bild 6)

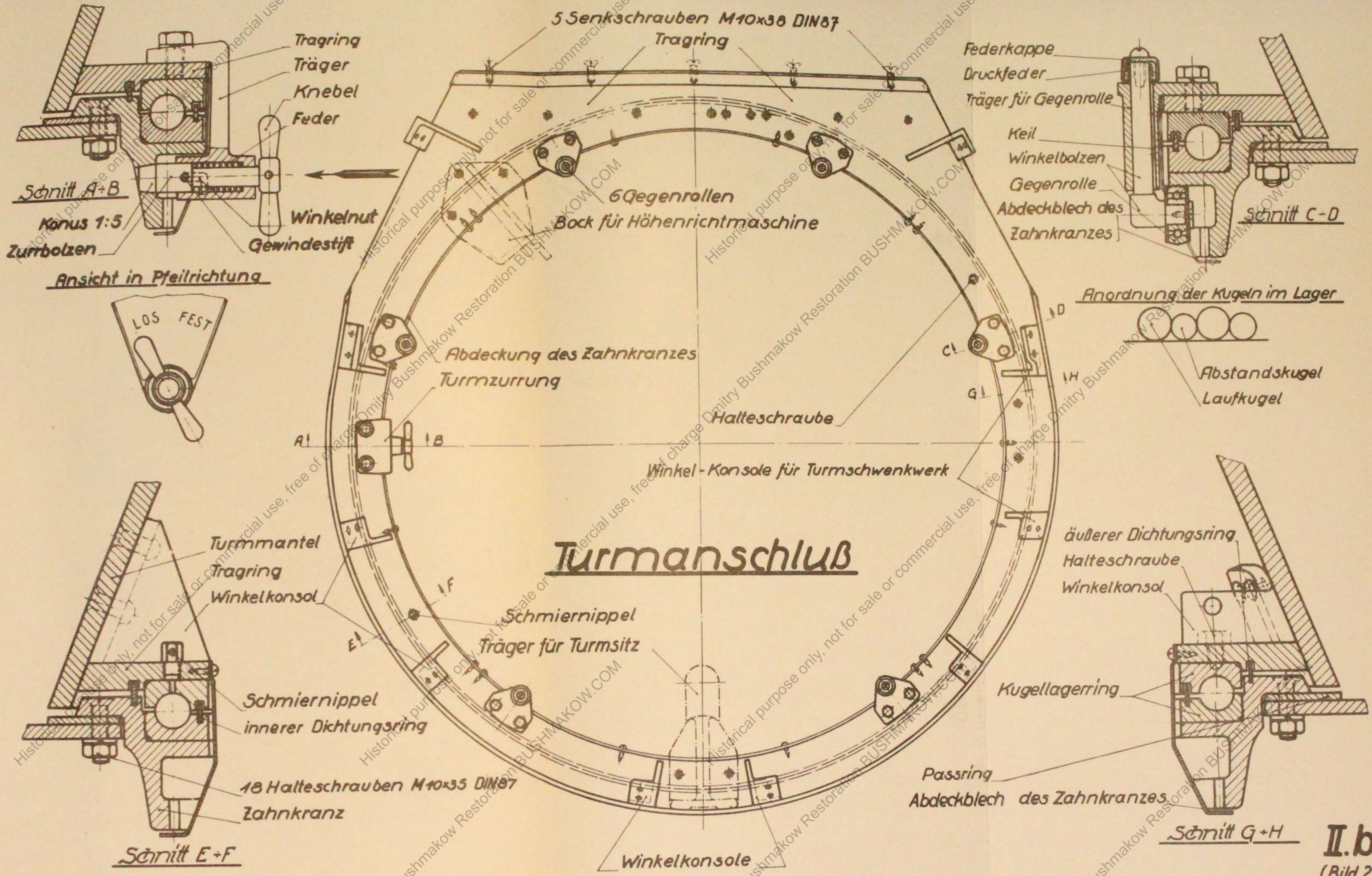

Turmanschluß

I.b.
(Bild 2)

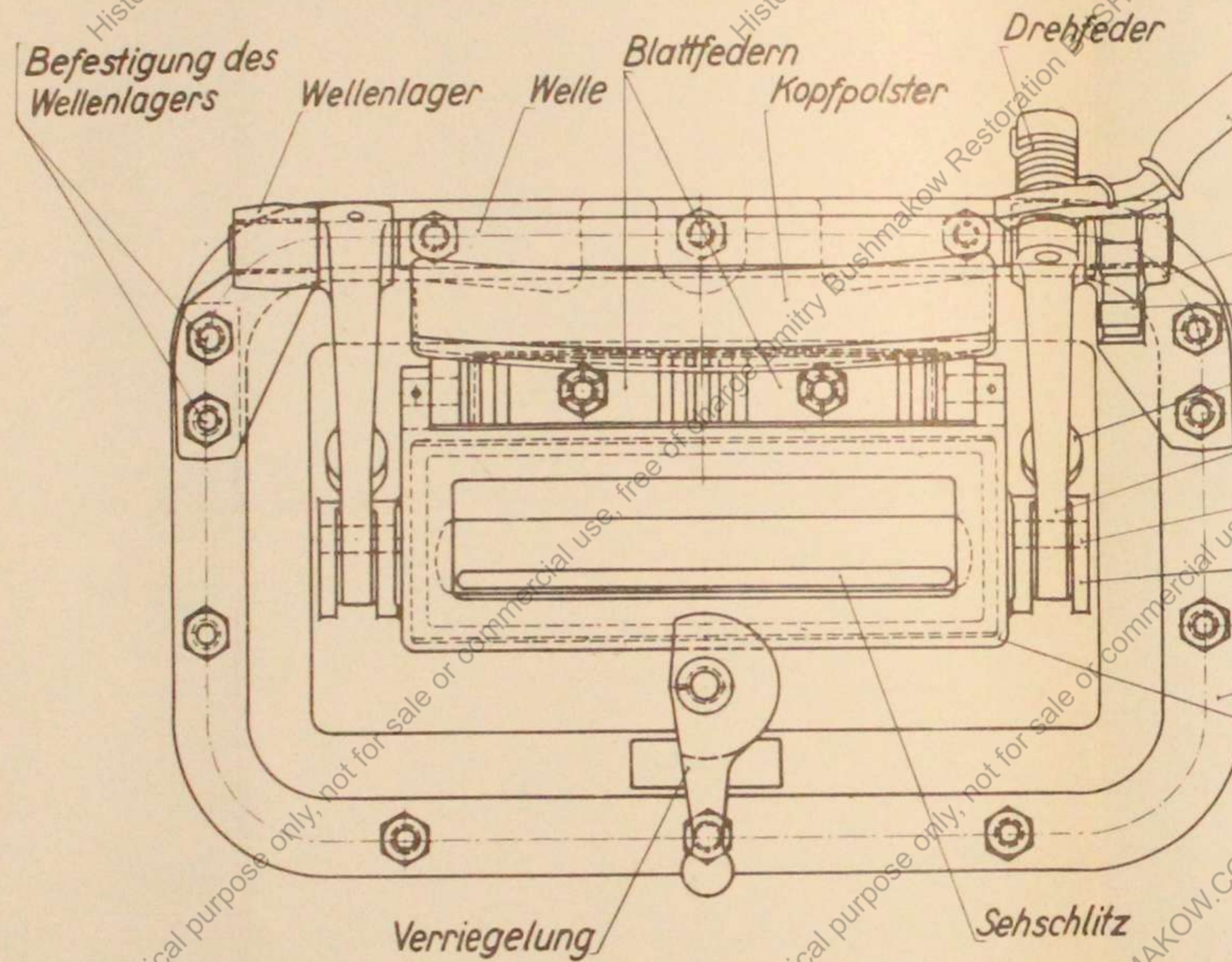

Sehklappe mit Sehschlitz

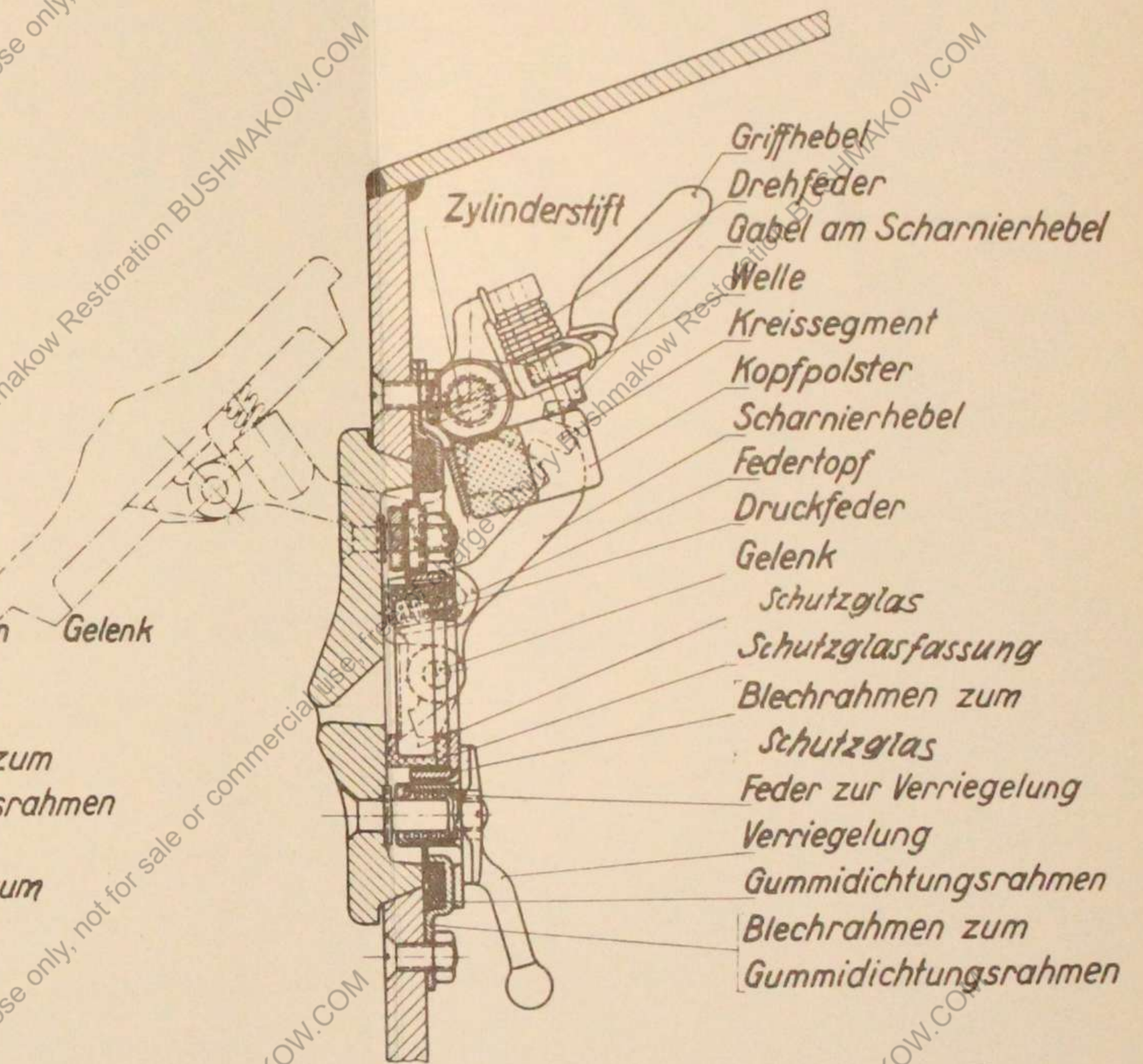

III. a.1
(Bild 1)

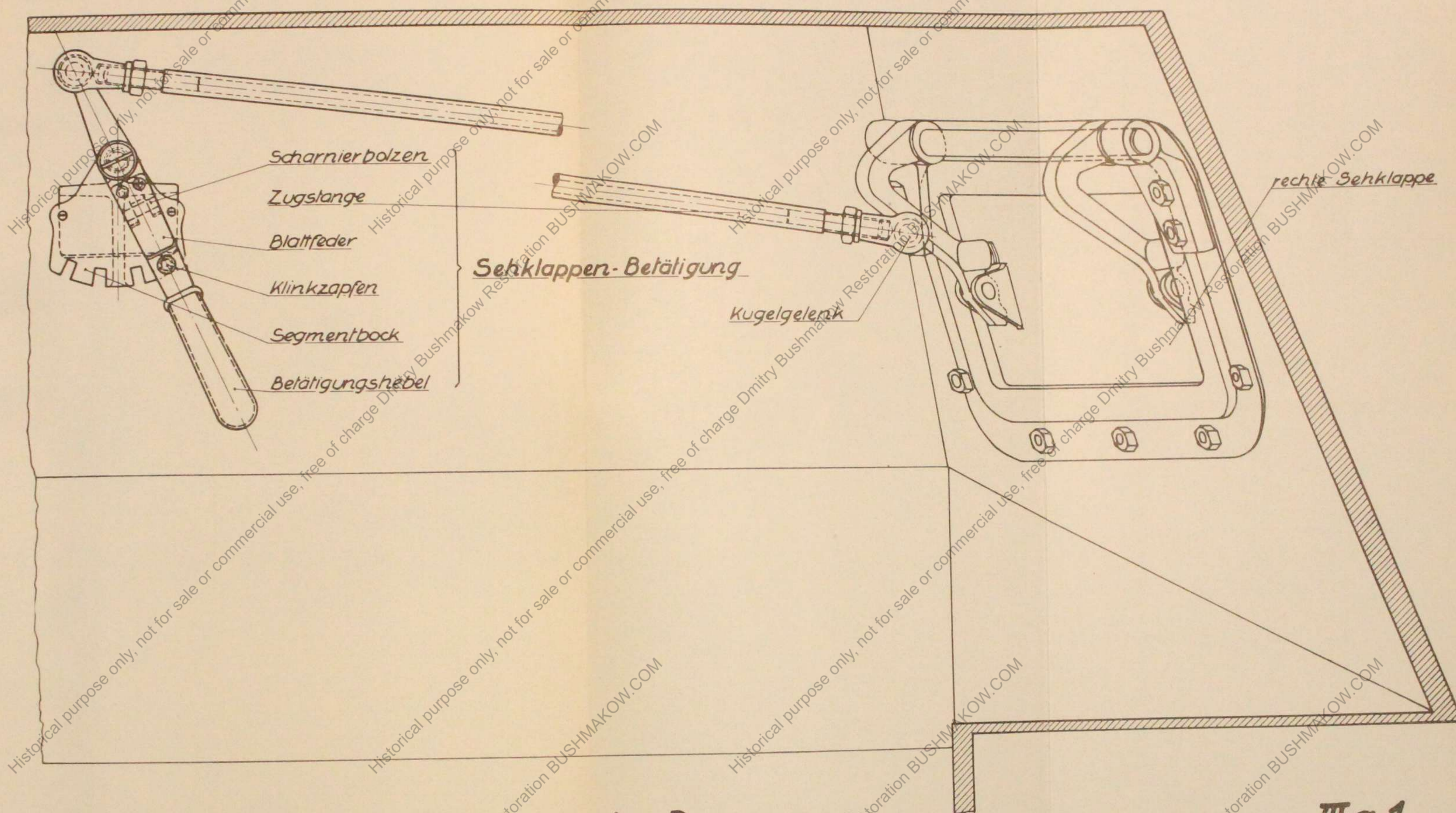

Rechte Sehklappe im Bugpanzer.

III.a.1

(Bild 2)

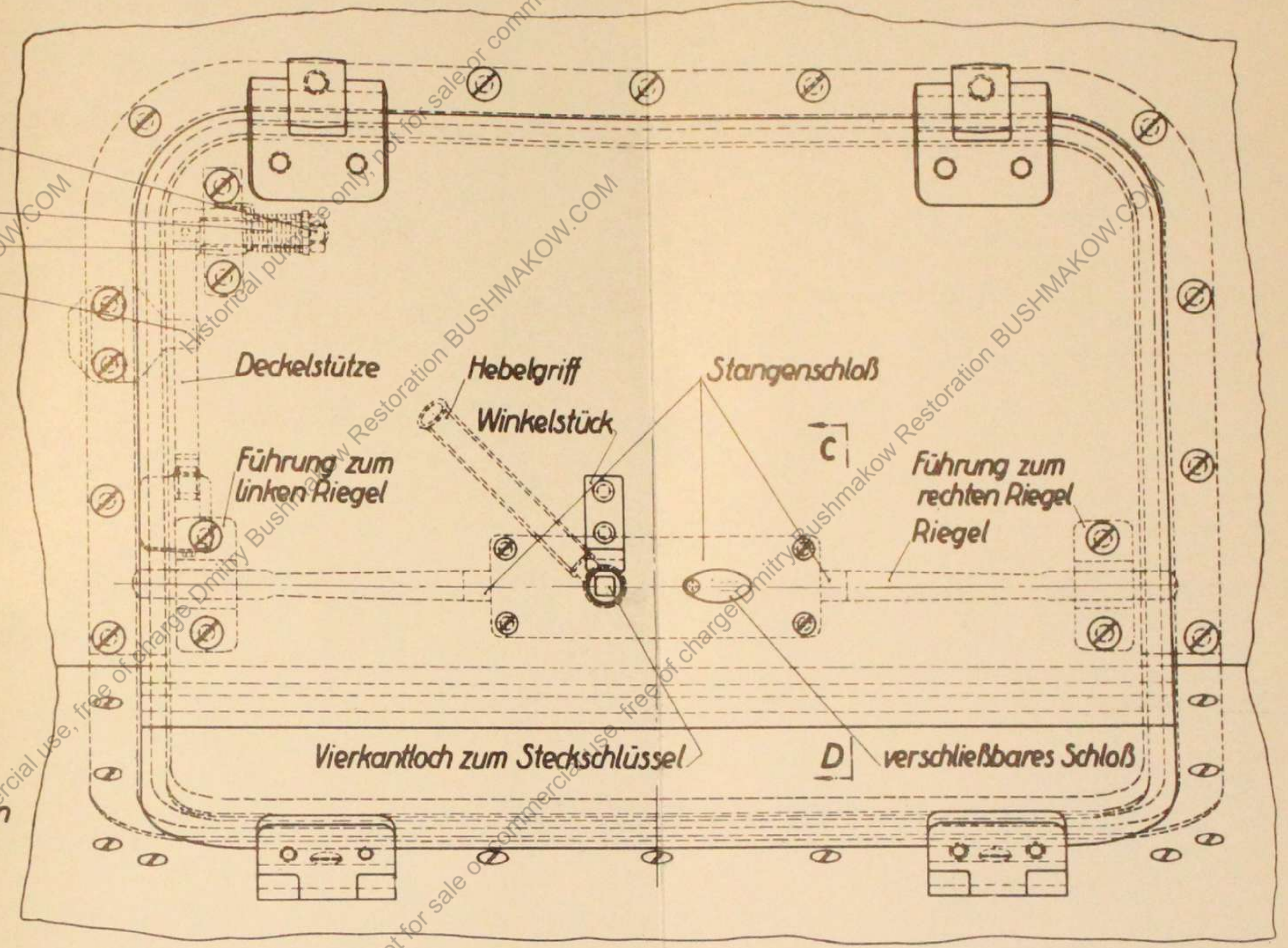
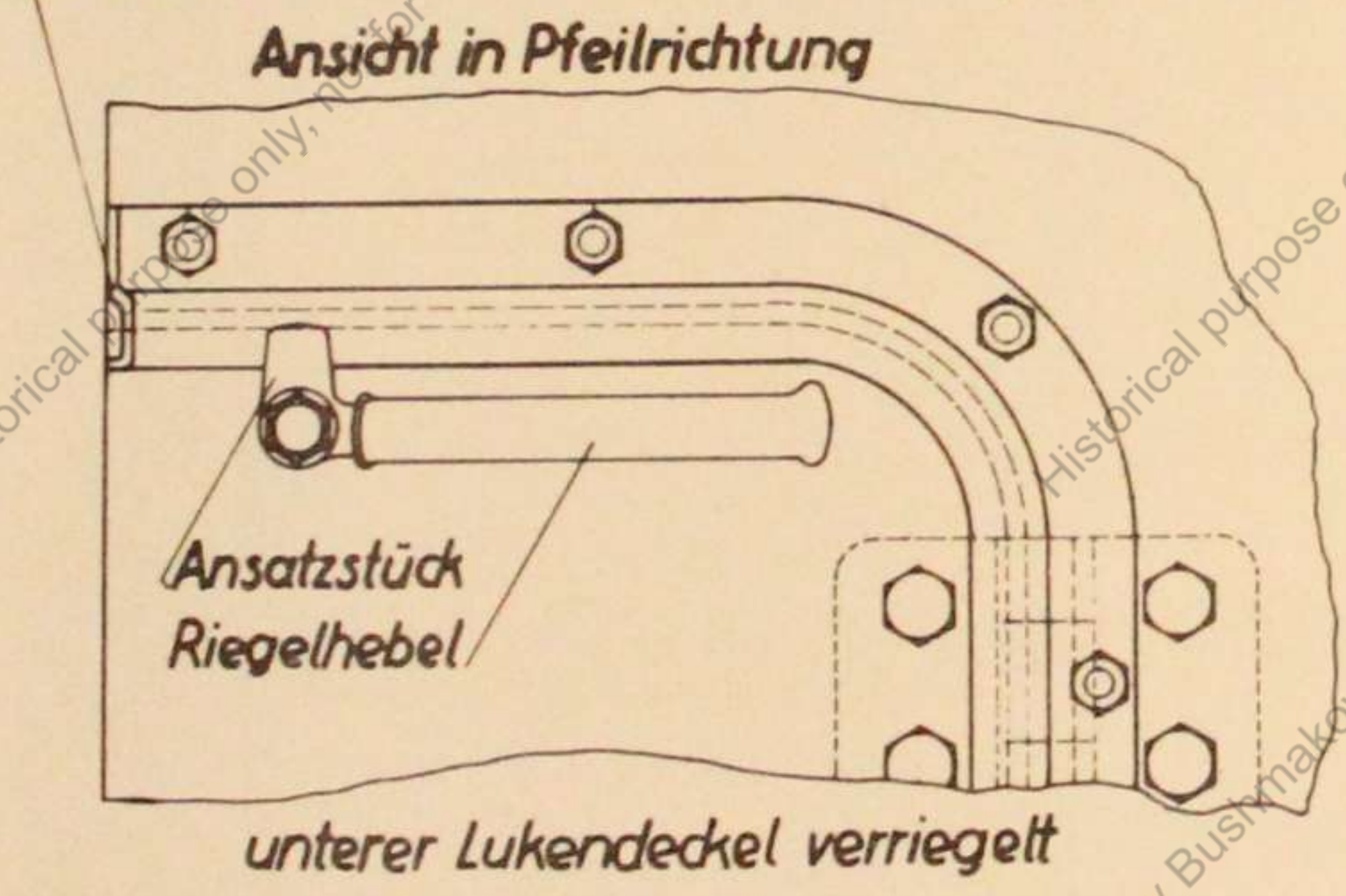
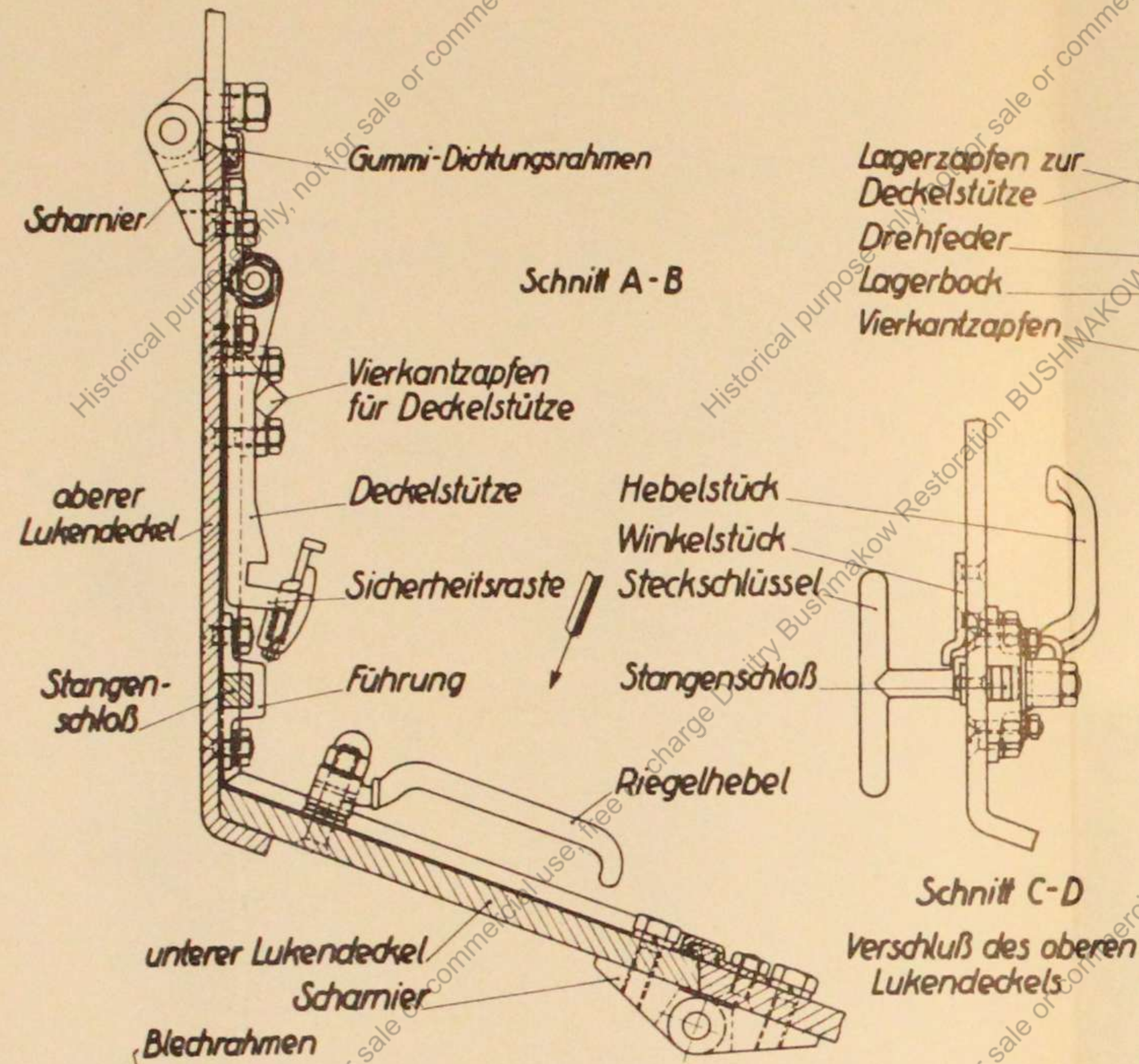

Lukendeckel zum Panzerkastenoberteil

III.a.1
(Bild 3)

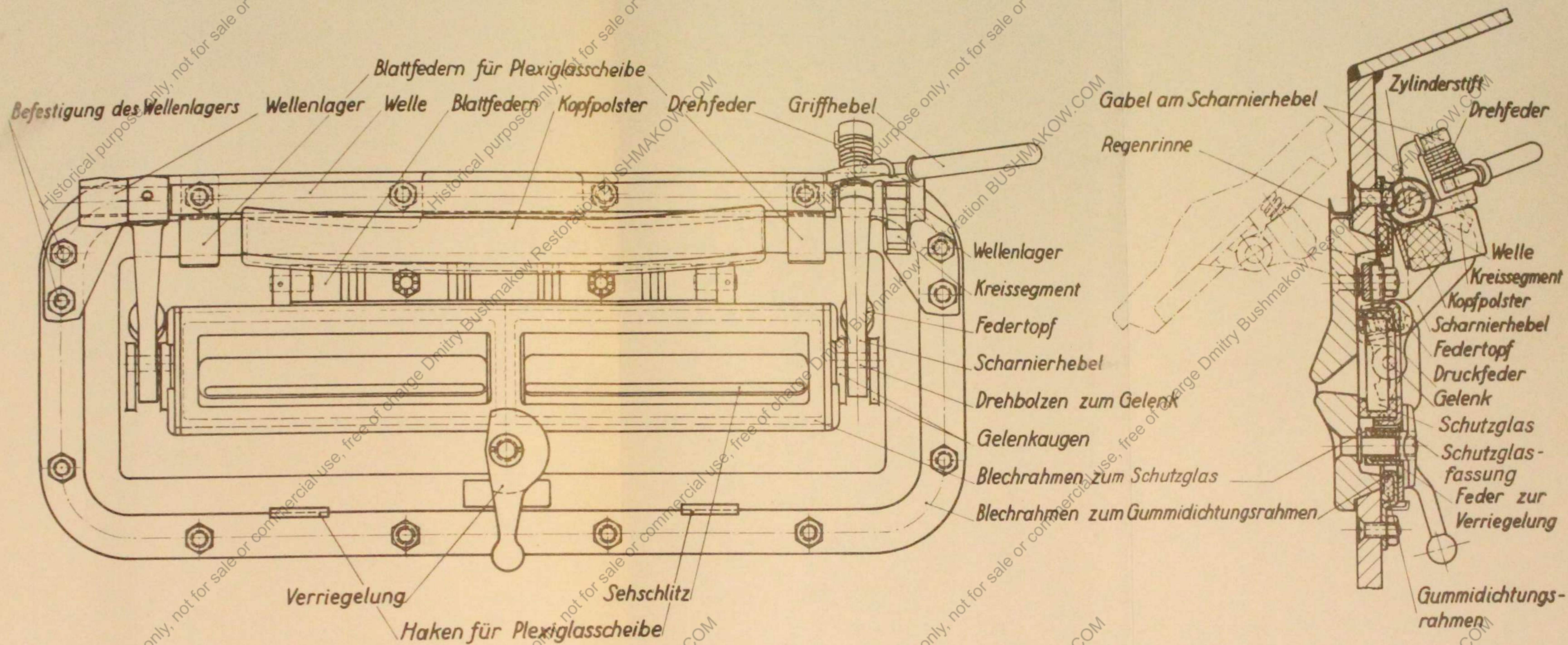

Fahrer-Sehklappe

III. a. 1
(Bild 4)

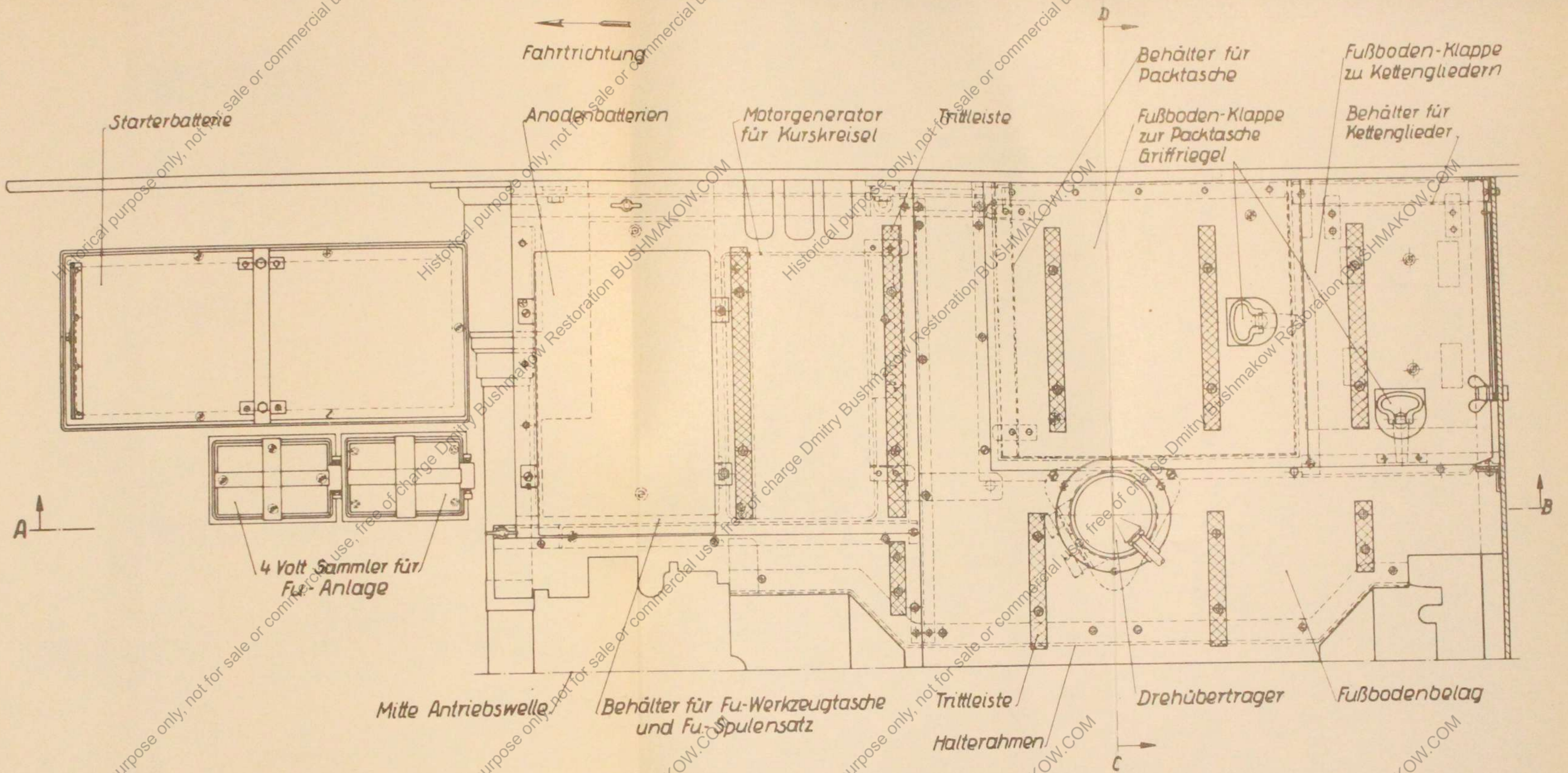

Rechter Fußboden
 (Draufsicht)

III.a.2
 (Bild 1)

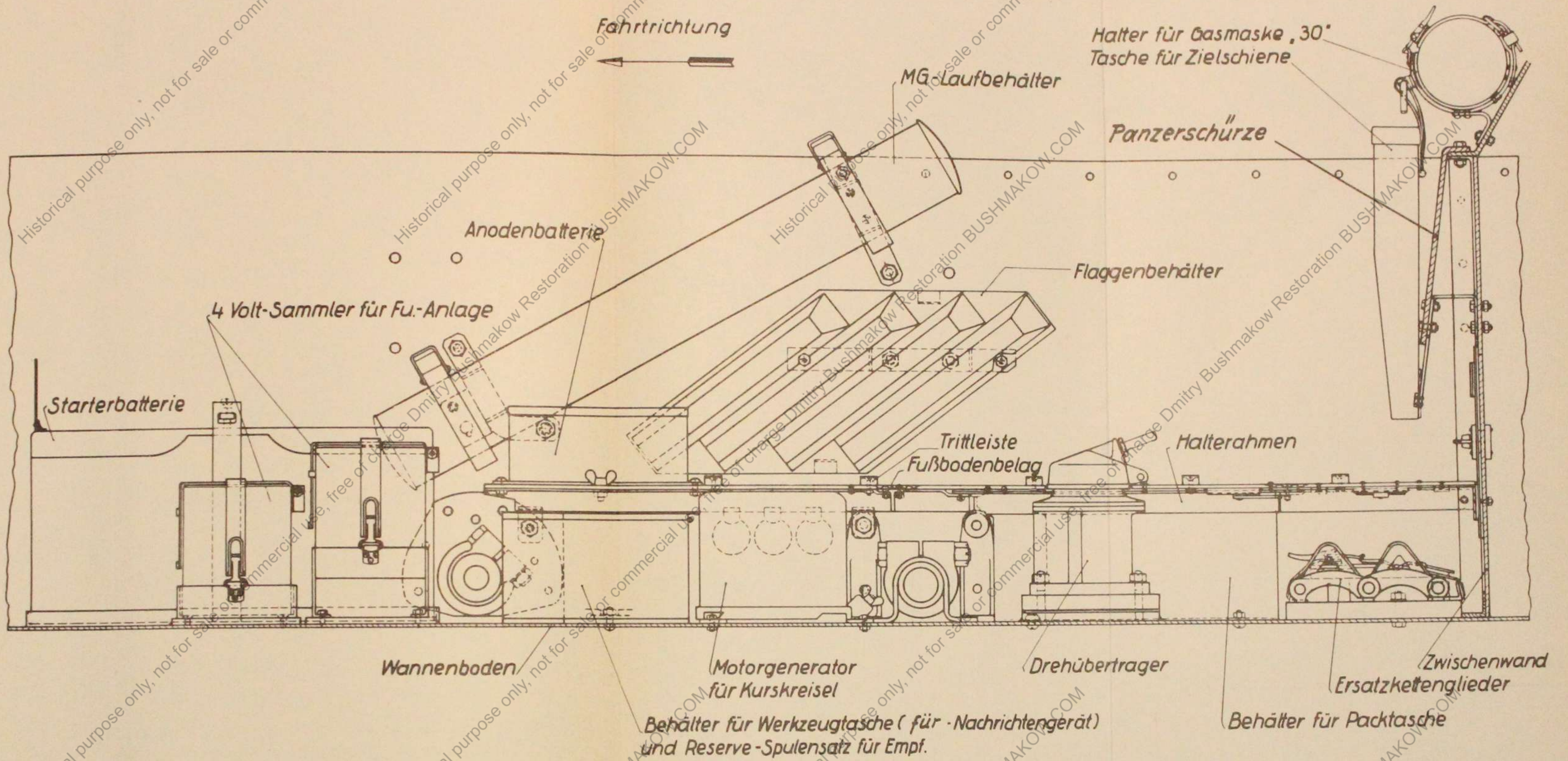

Rechter Fußboden

Schnitt A+B

III.a.2

(Bild 2)

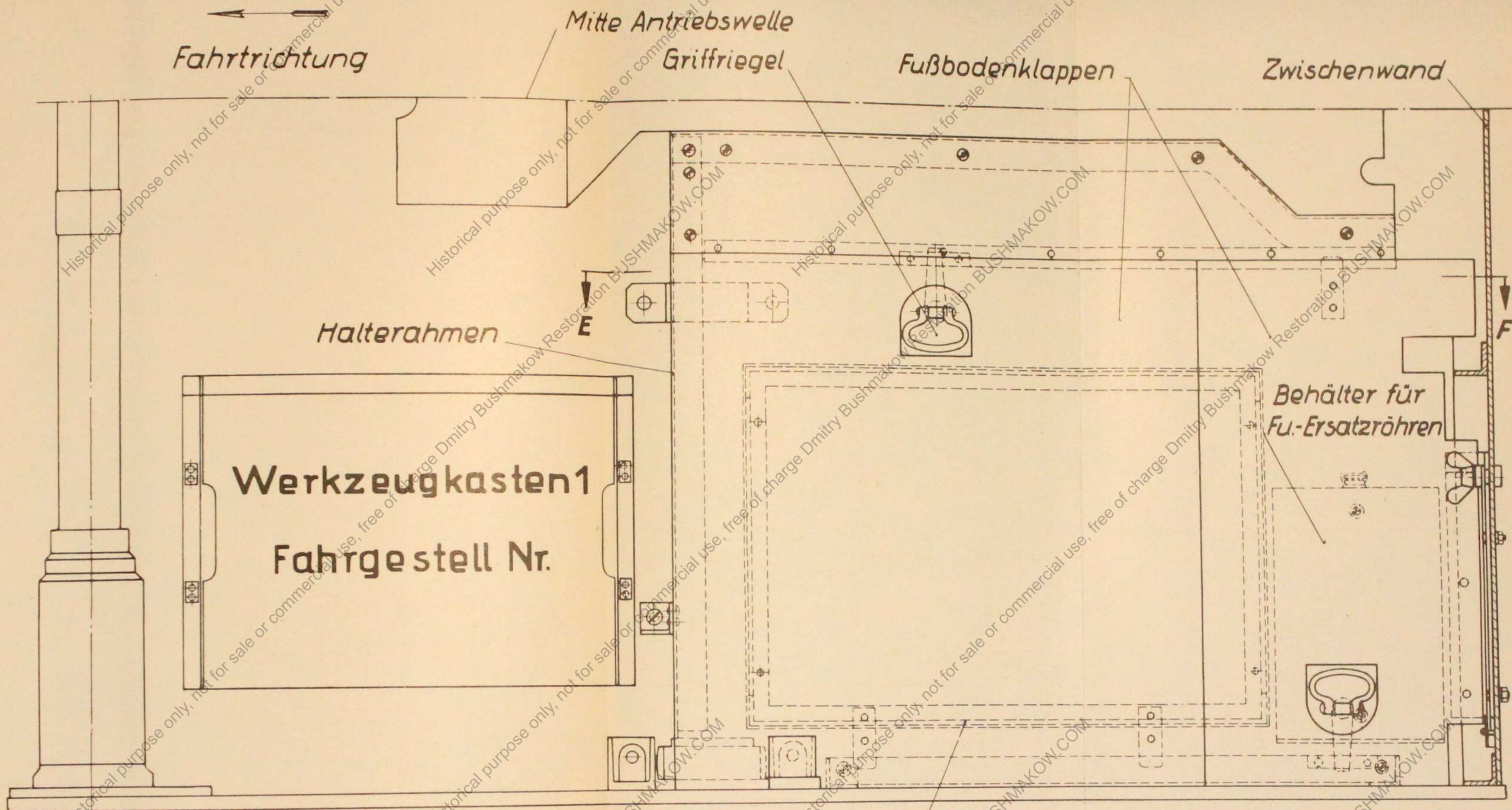

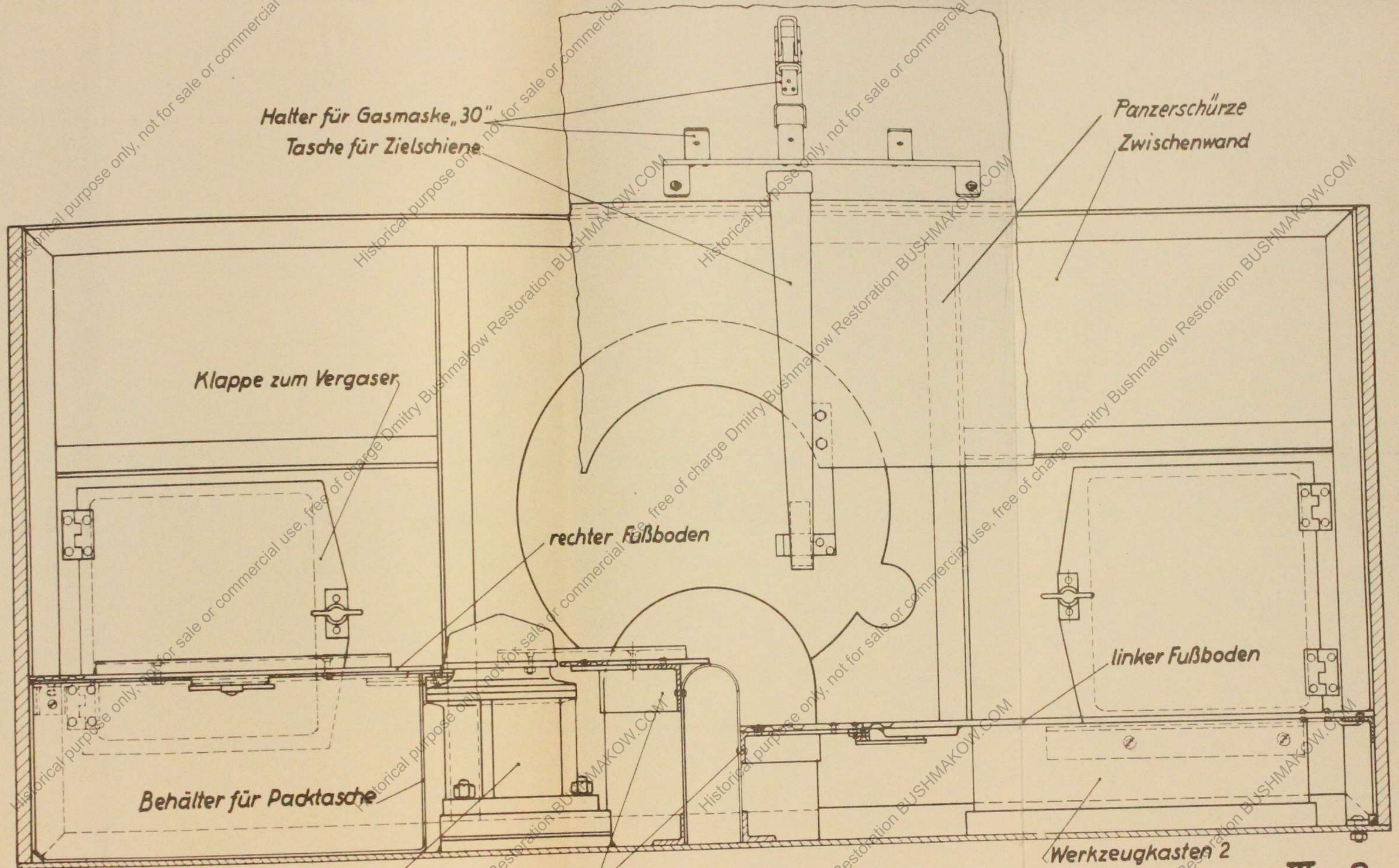

III.a.2 (Bild 4)

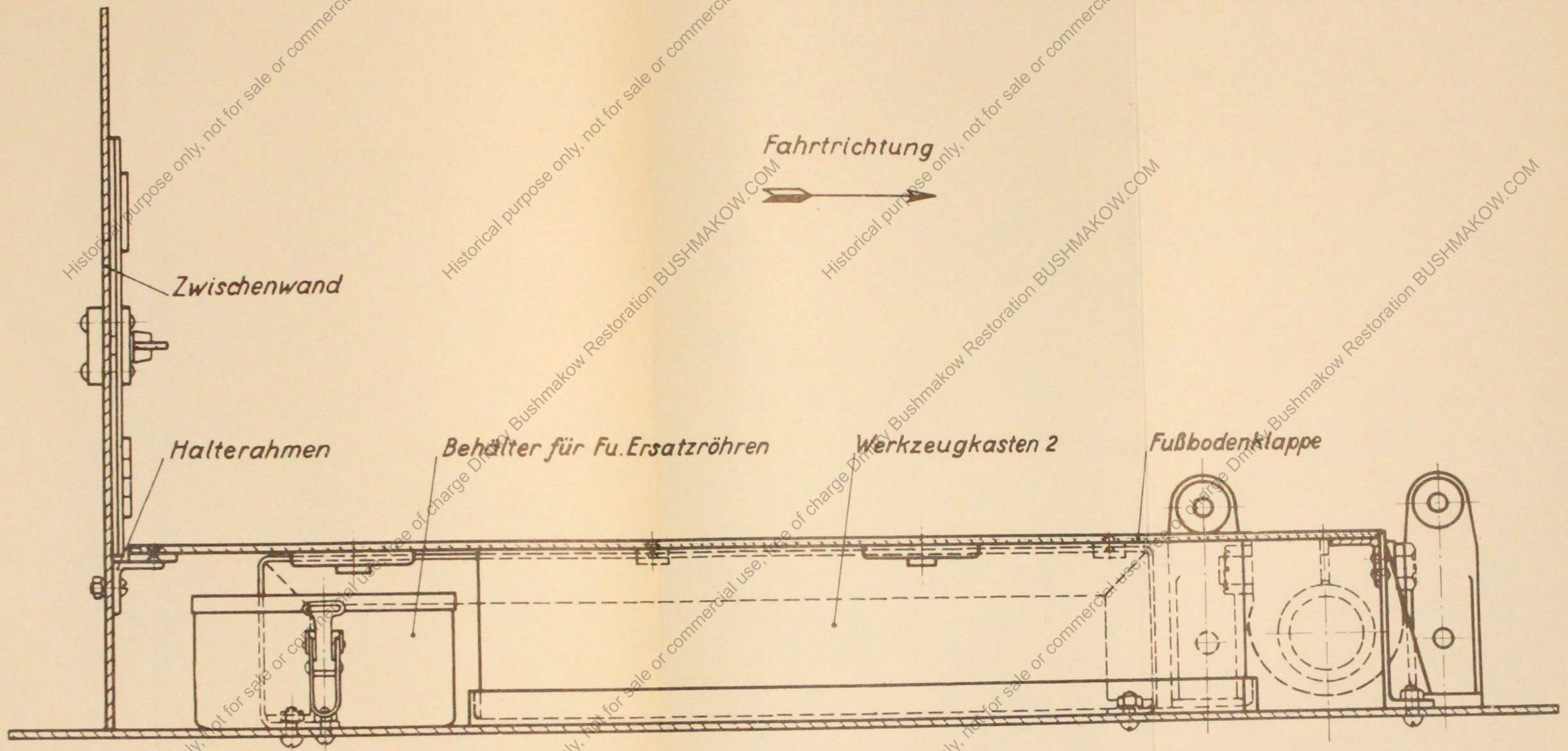

Linker Fußboden
Schnitt E - F

III. a. 2
 (Bild 5)

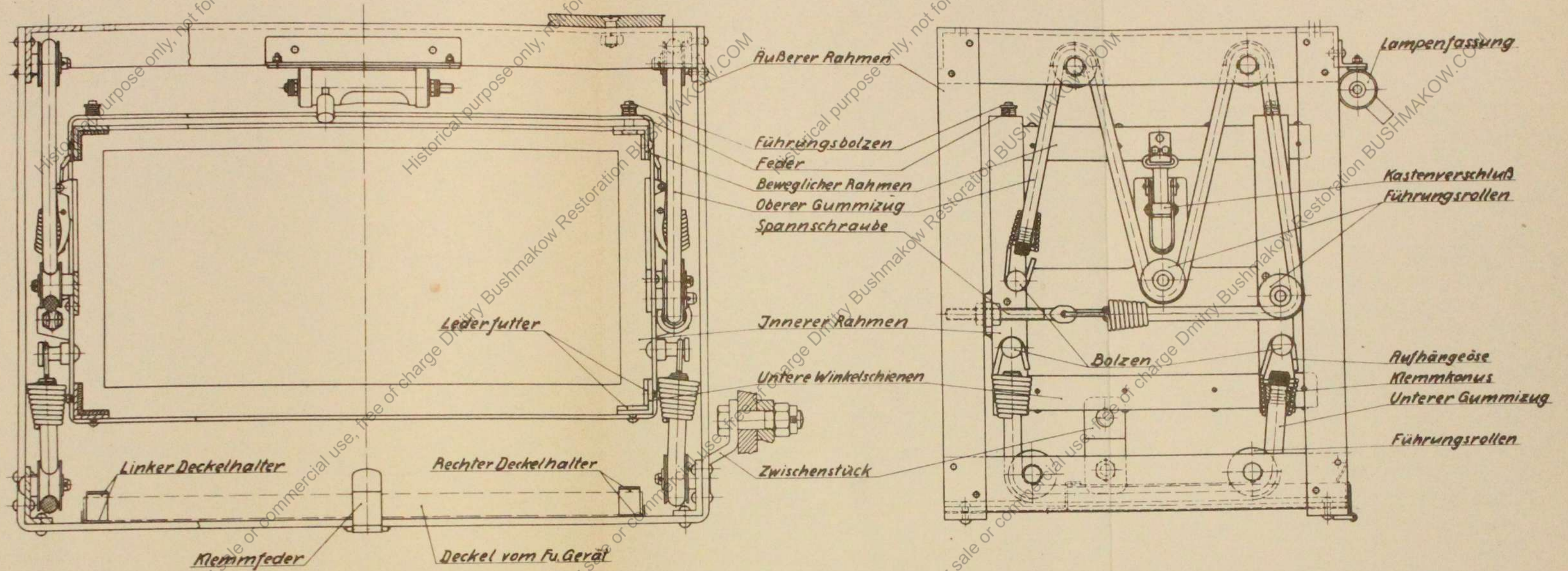

Fu.Gerät-Aufhängung.

III.a.3
(Bild 1)

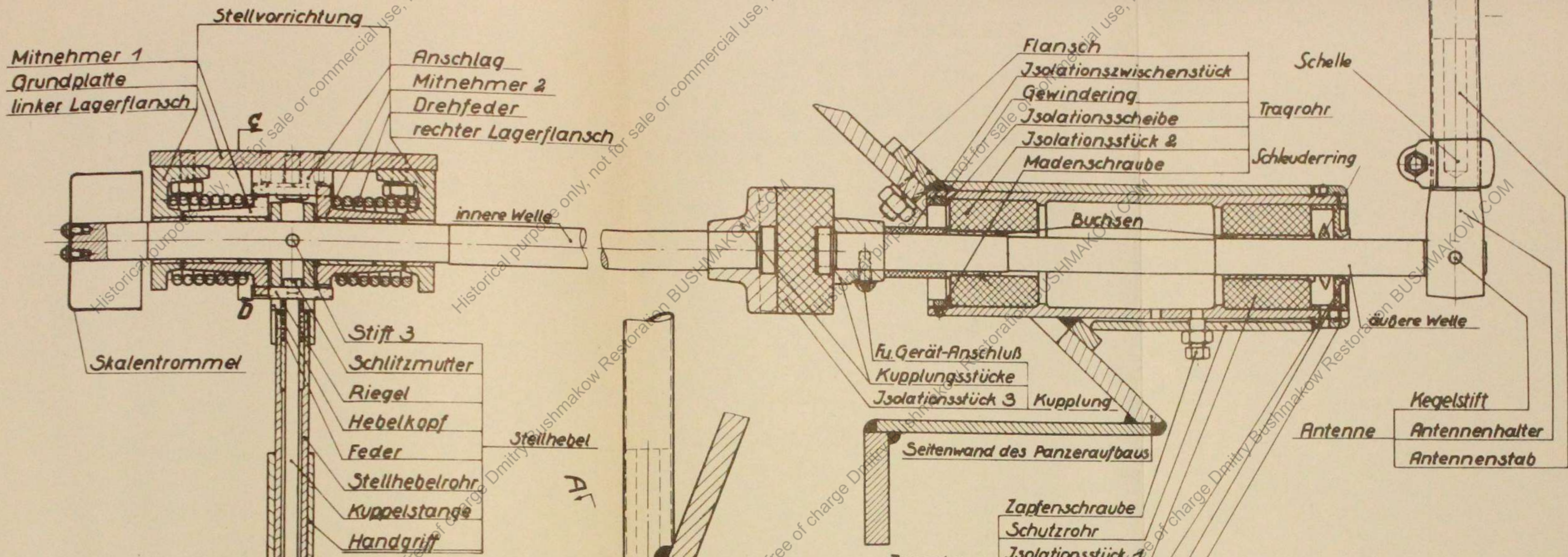

Schnitt A-B

Schnitt C-D

Mitnehmer 1
in Ansicht von Fahrzeugmitte

Antenne.

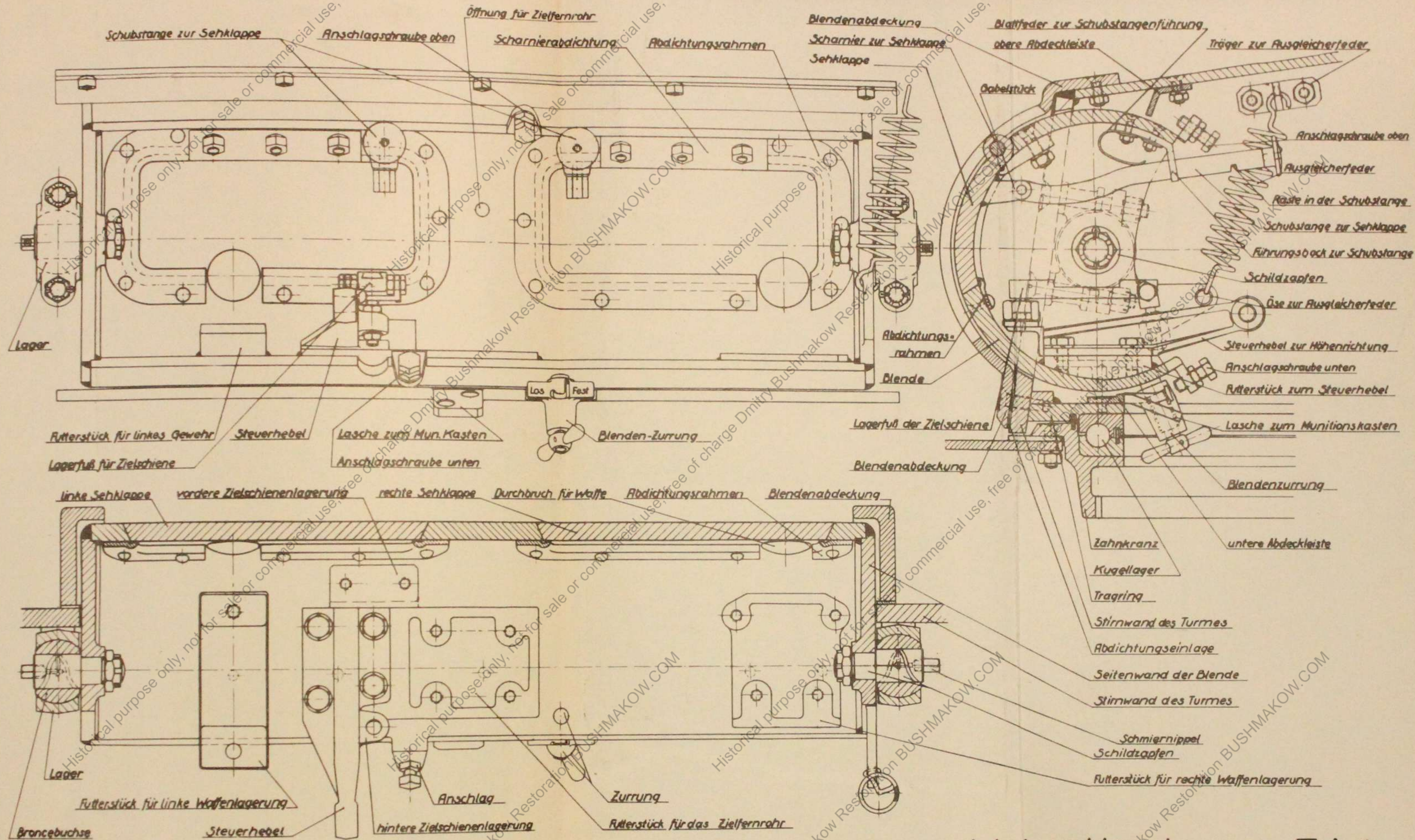

Walzenblende

III. b. 1

(Bild 1)

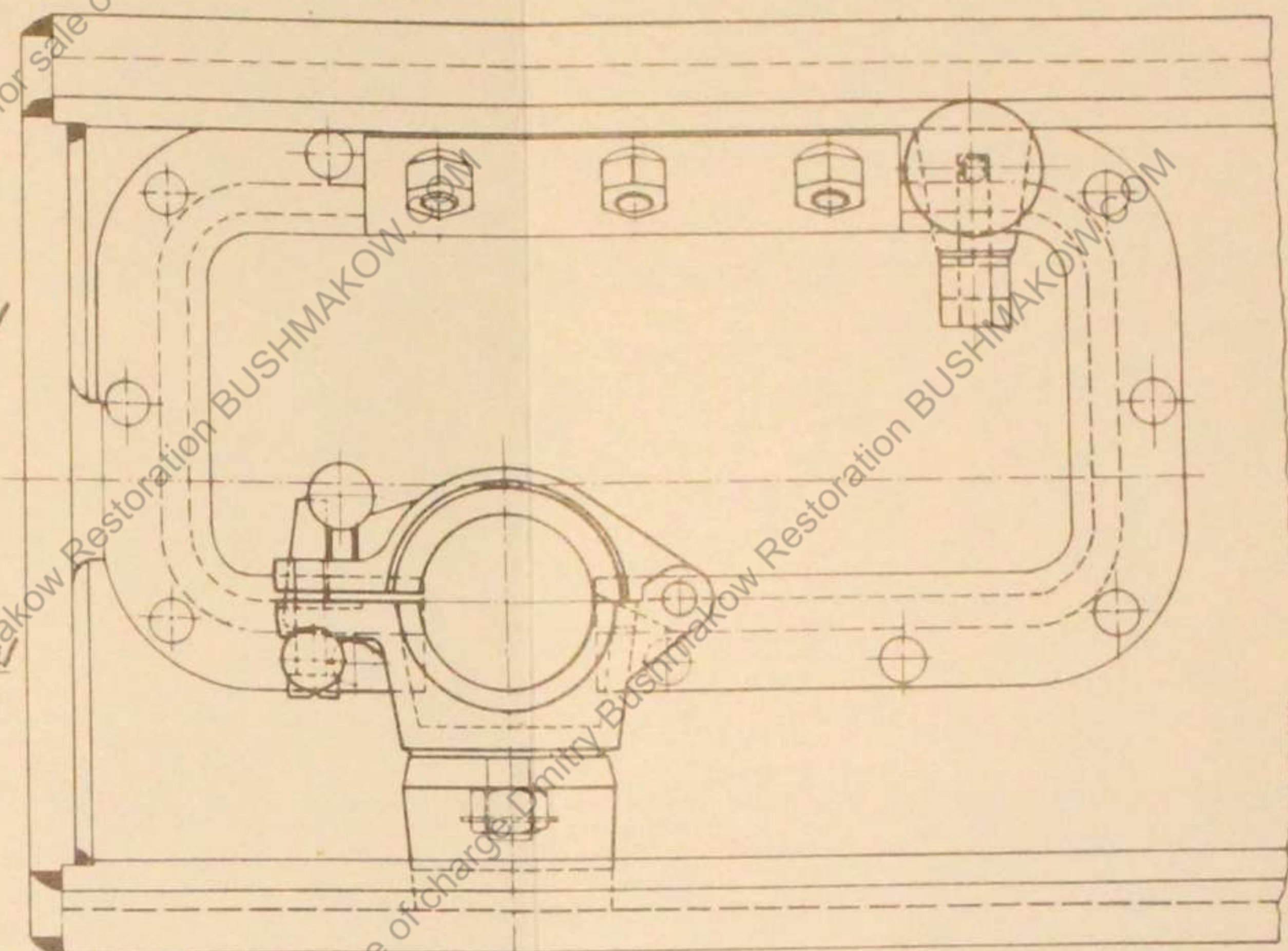
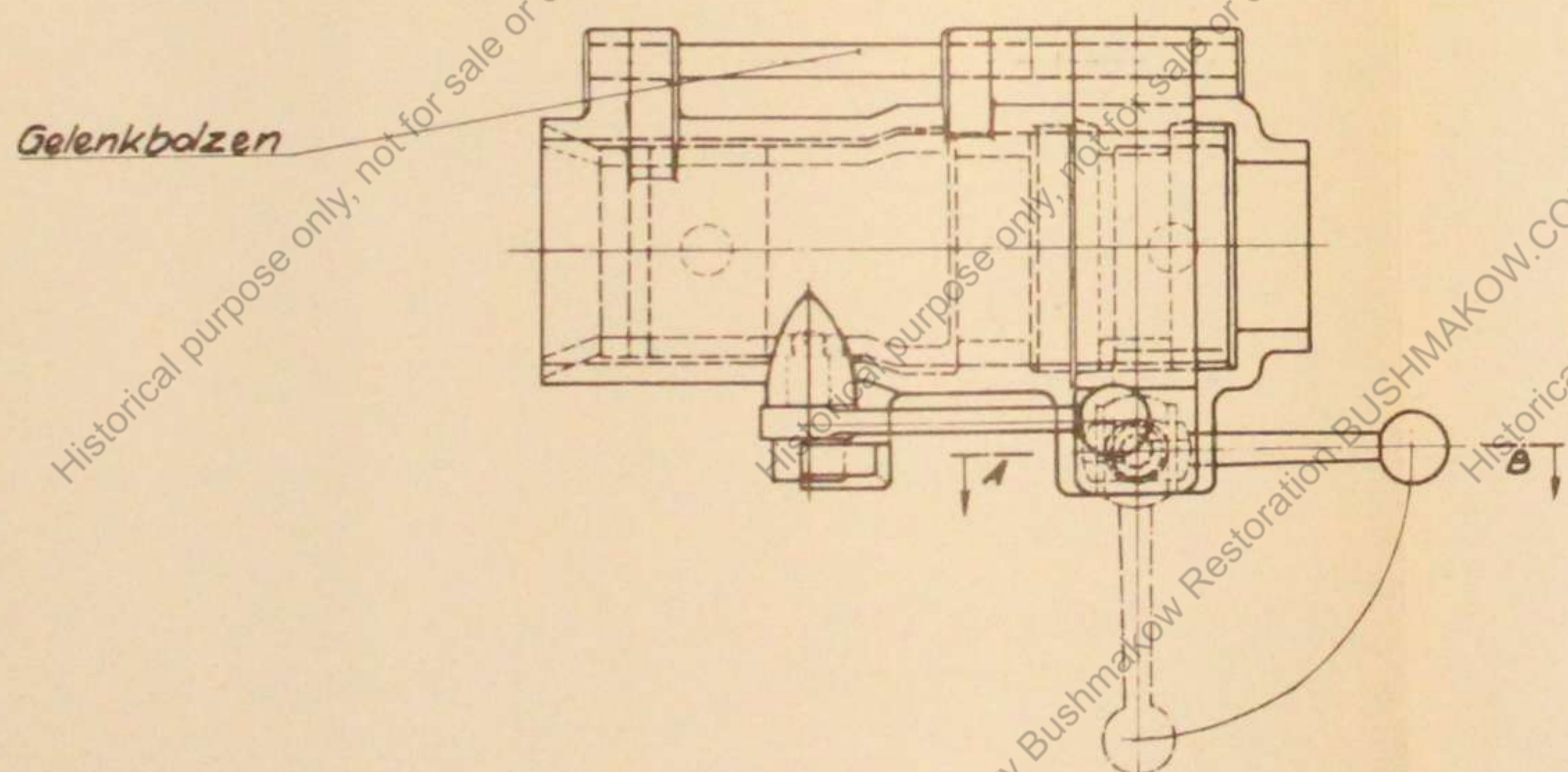
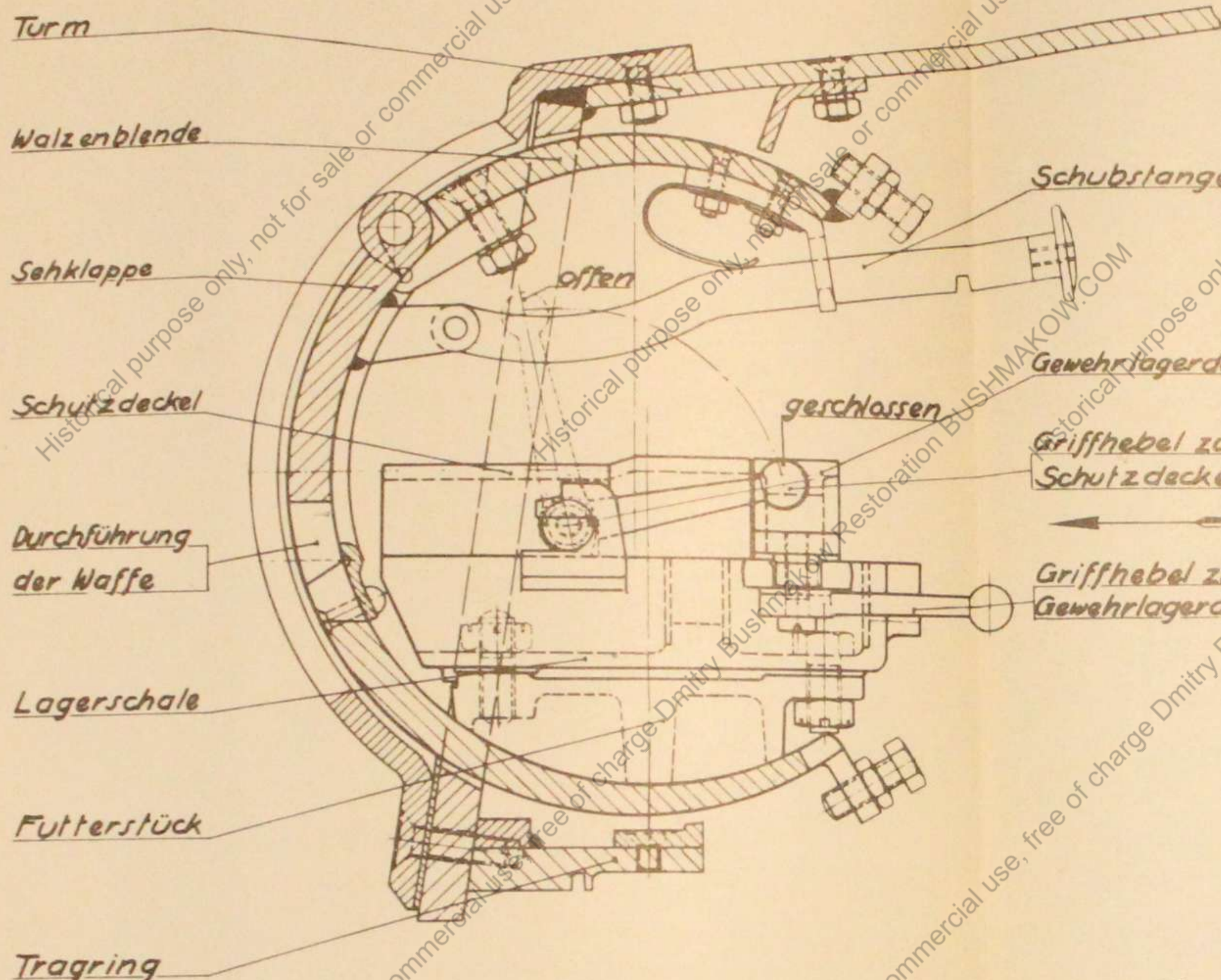

Ansicht in Pfeilrichtung

- Schubstange
- Gewehrlagerdeckel
- Griffhebel zum Schutzdeckel
- Griffhebel zum Gewehrlagerdeckel

- Gewehrlagerdeckel
- Gegenmutter
- Lagerschale
- Stellschraube
- Griffhebel zum Gewehrlagerdeckel

III. b. 2
(Bild 1)
Starre Waffenlagerung

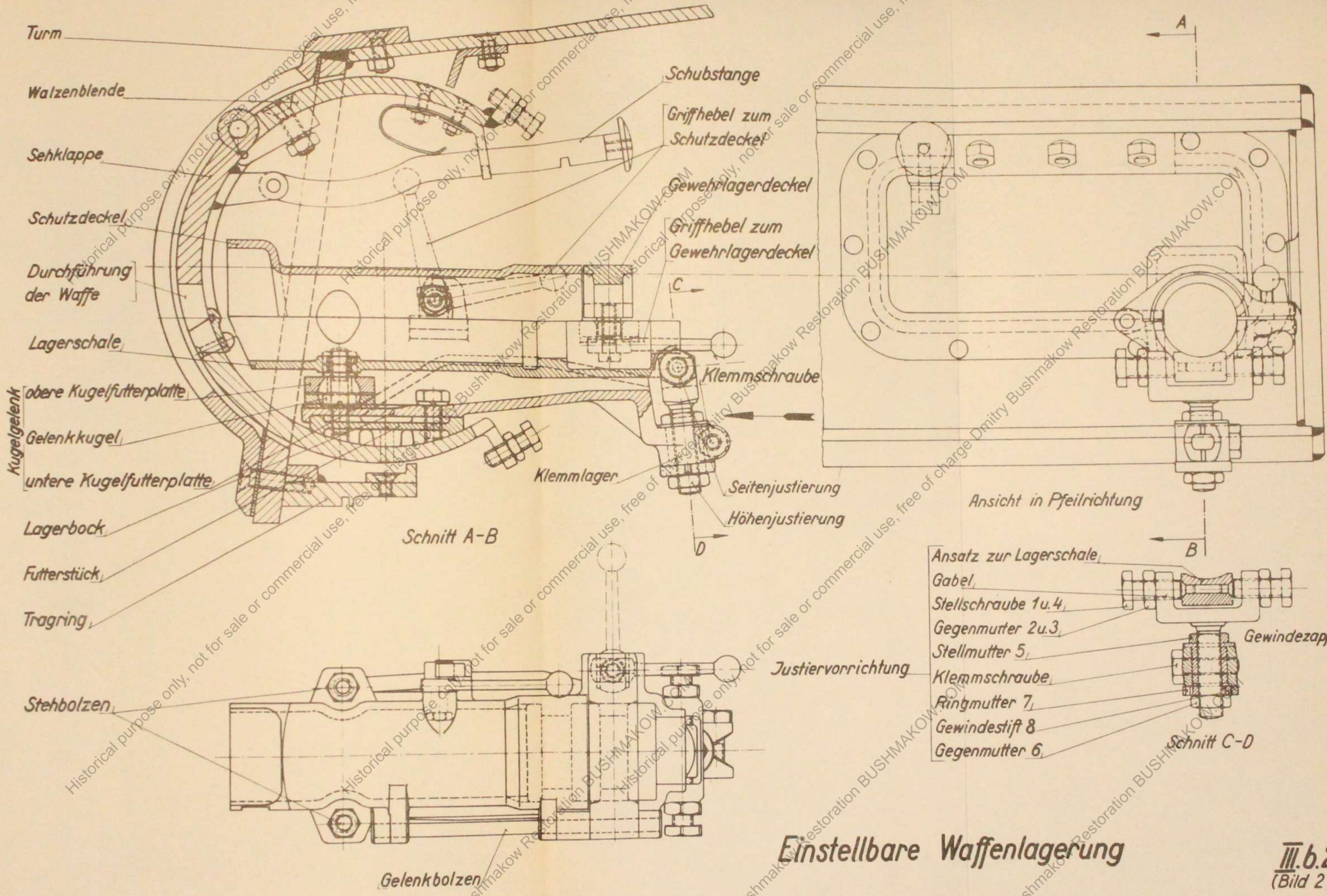

Einstellbare Waffenlagerung

III. b. 2
(Bild 2)

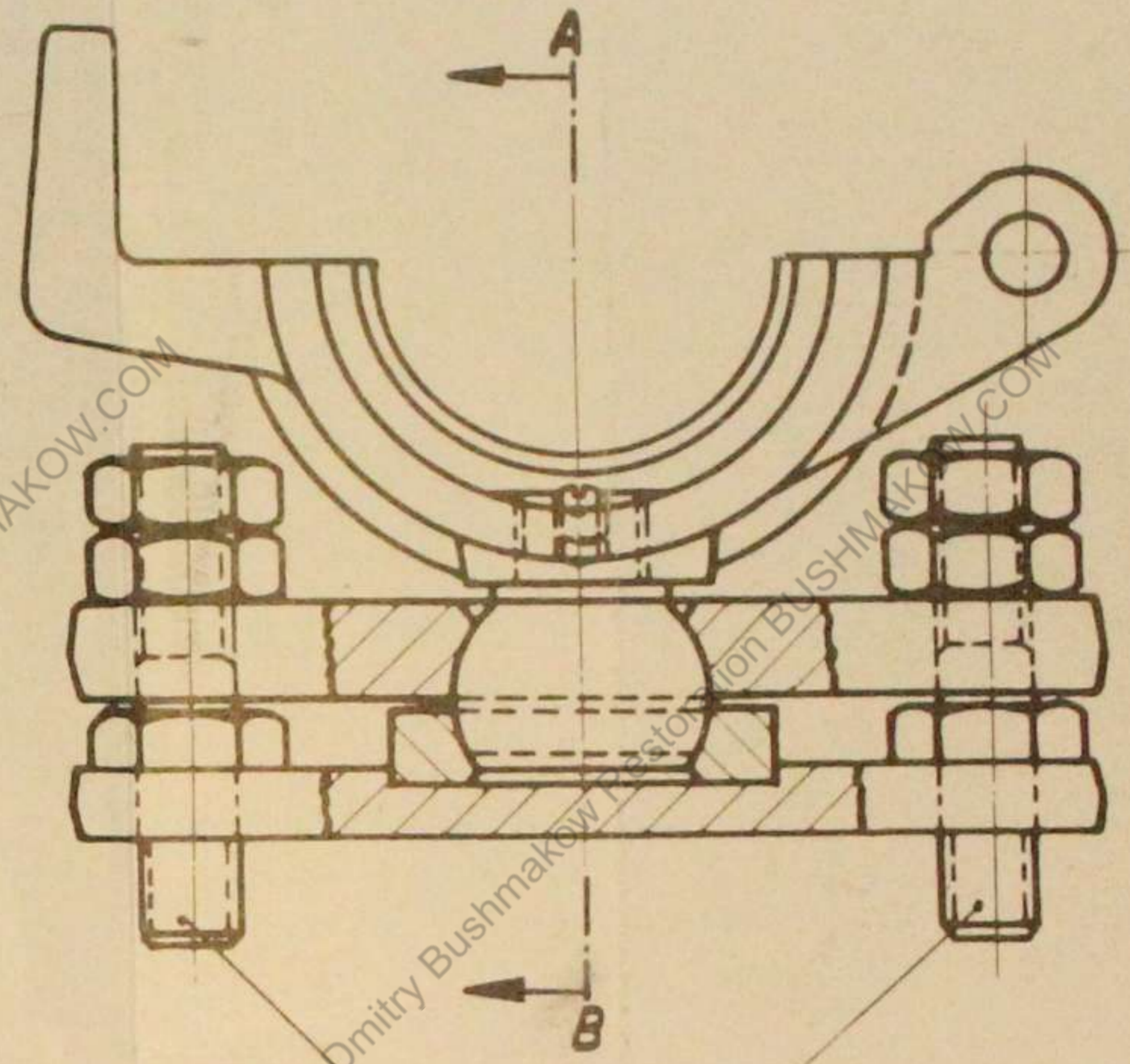
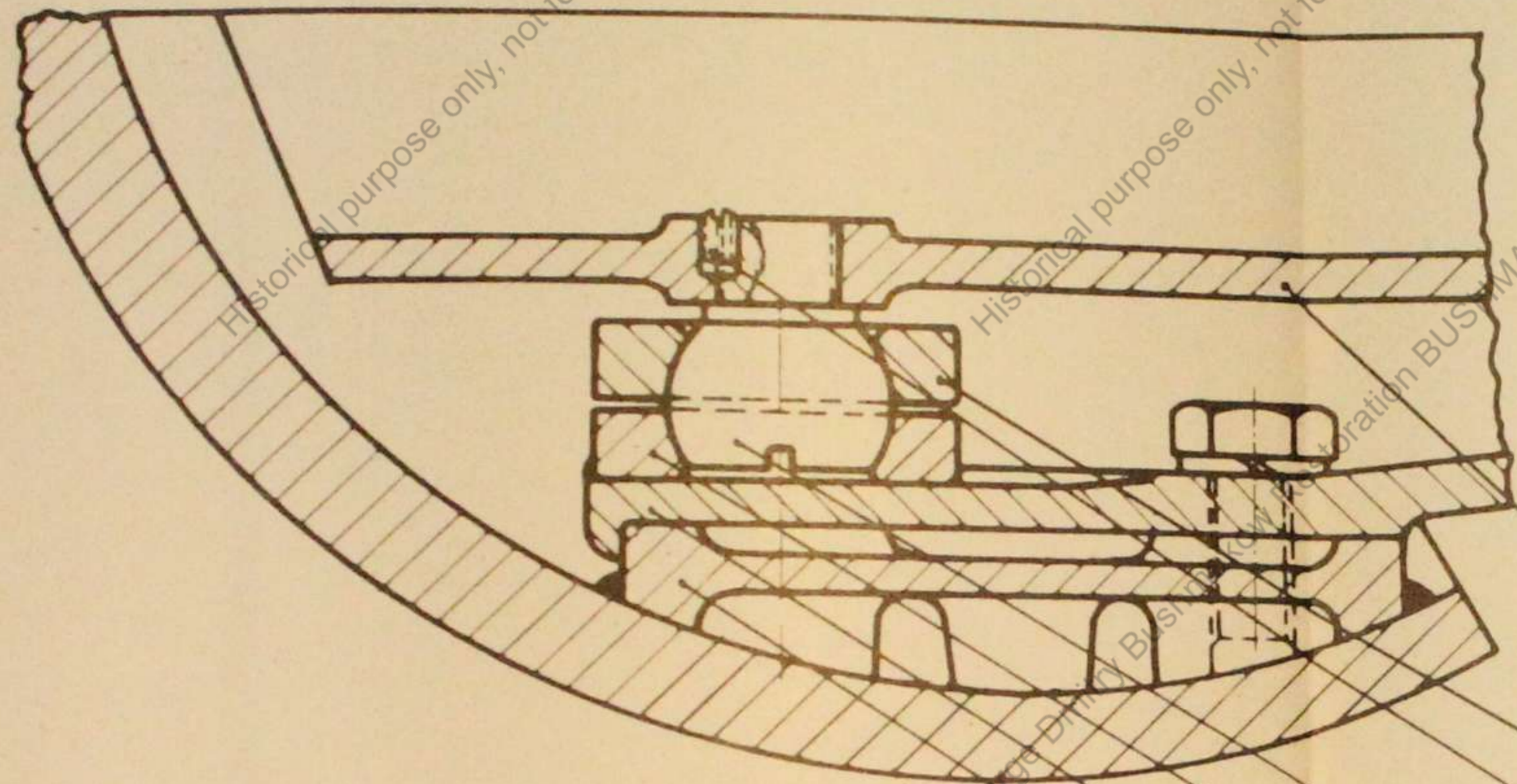

Schnitt A ÷ B

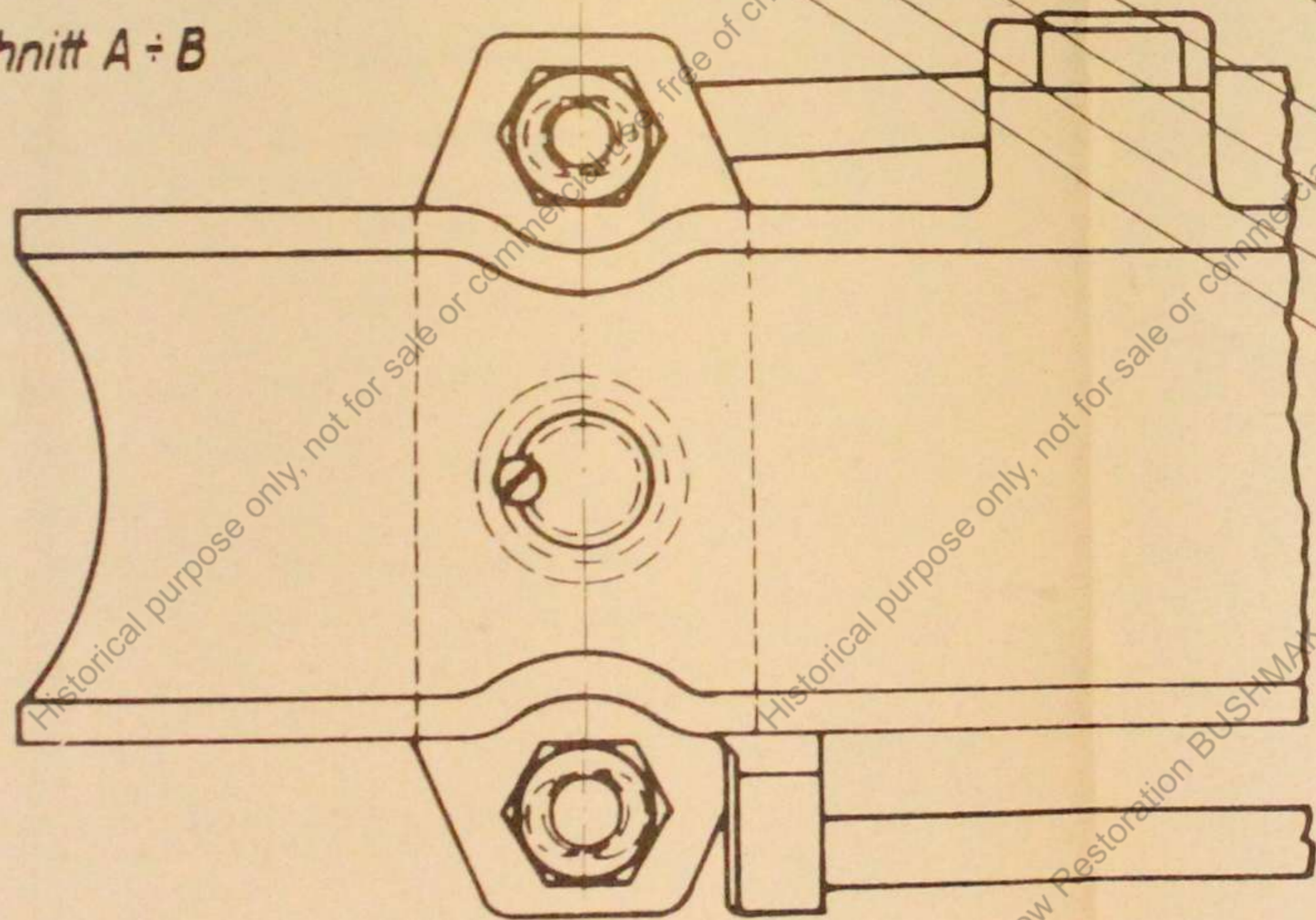

- Lagerschale
- obere Kugelfutterplatte
- Gewindestift
- Kugelgelenk
- untere Kugelfutterplatte
- Lagerbock
- Futterstück

Stehbolzen

Kugelgelenk für Waffenlagerung.

III.b.2
(Bild 3)

Führungsgabel

Knebelverschluss

Beutelhalter

RECHTS

Schnappverschluss

Beutel

Klappe

Hülsenfänger

III. b. 2
Bild 4

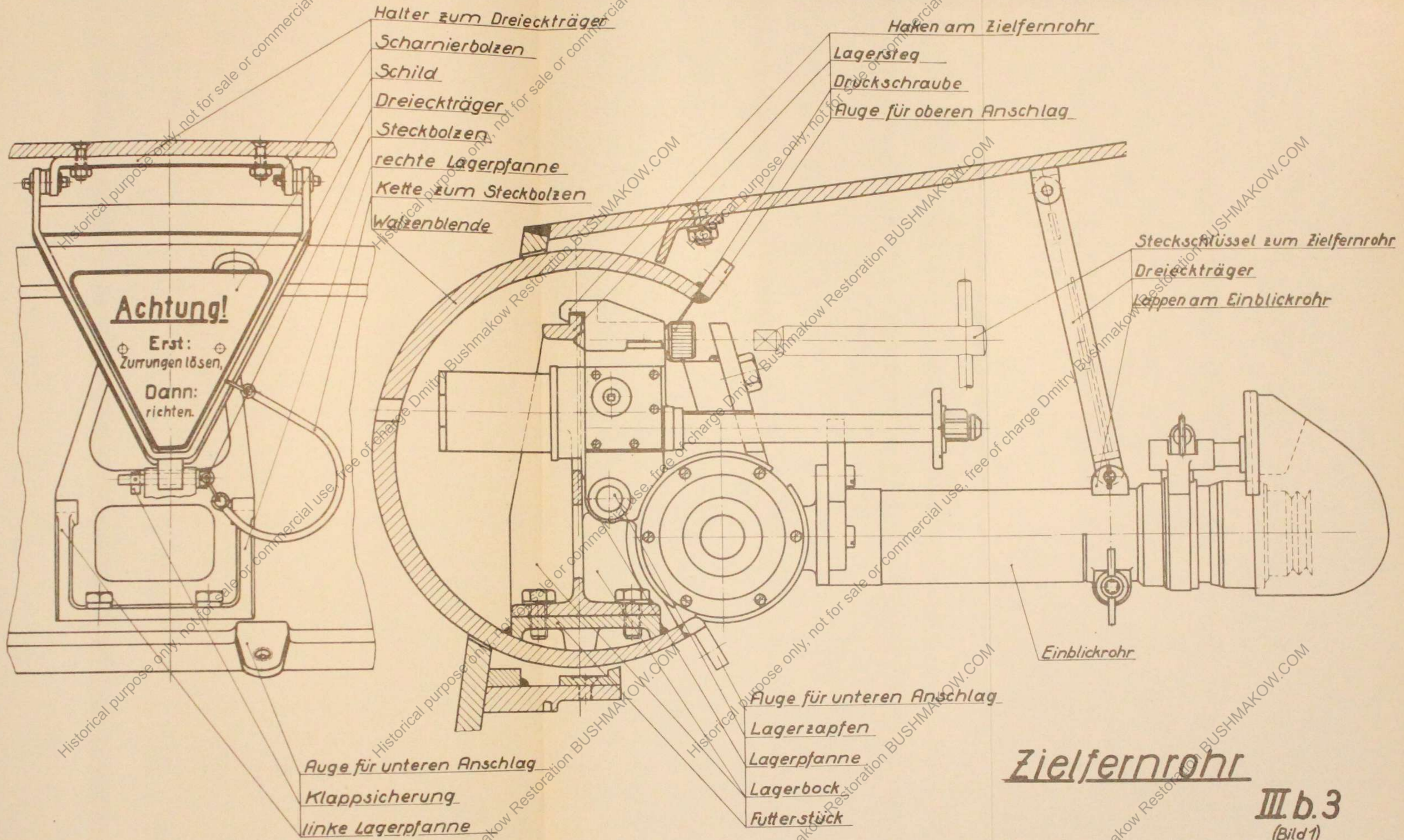

Achtung!

Erst:
Zurrungen lösen,

Dann:
richten.

Zielfernrohr

III b.3
(Bild 1)

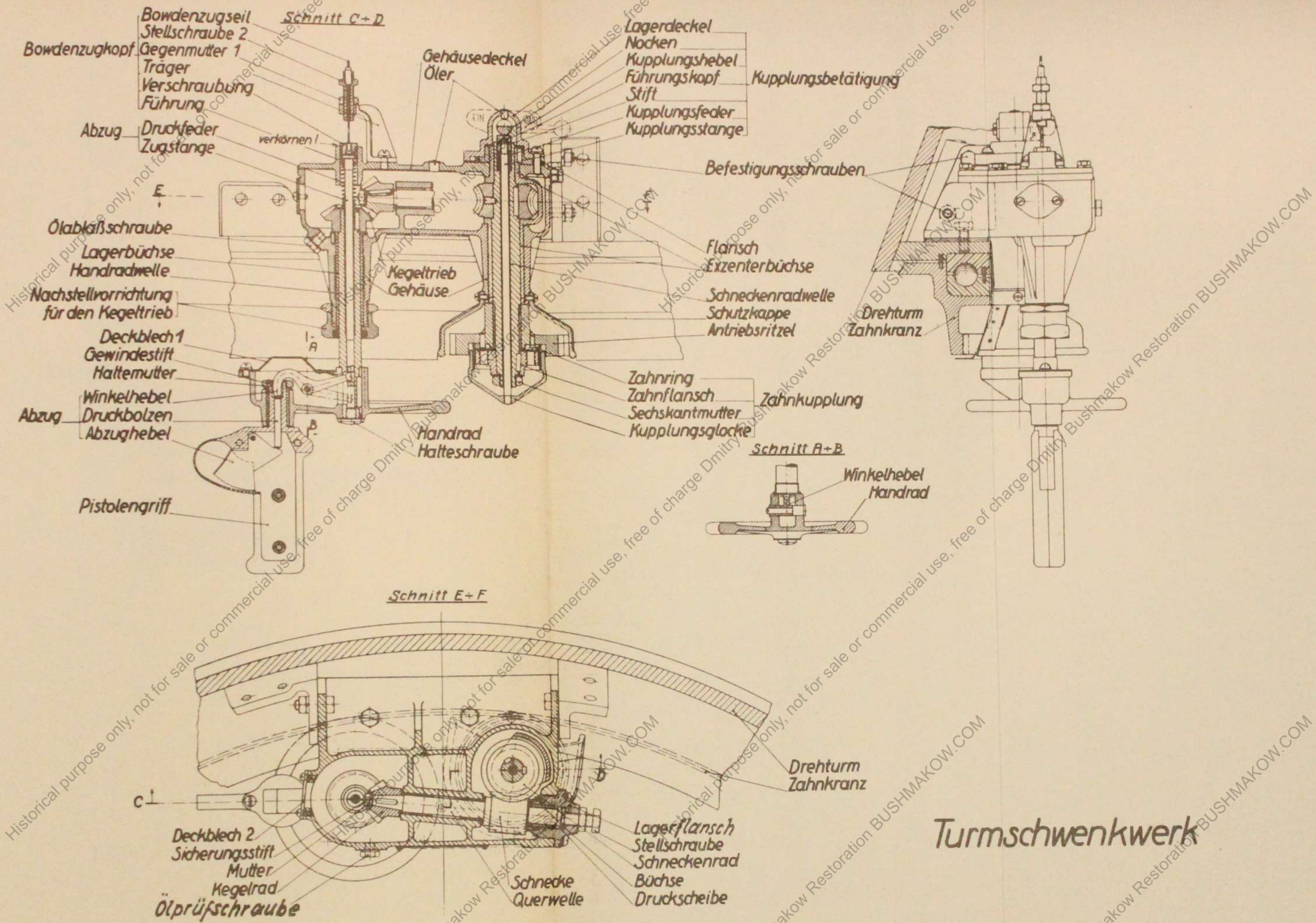

Turmschwenkwerk

III.b.4
(Bild 1)

III. b. 4
(Bild 2)

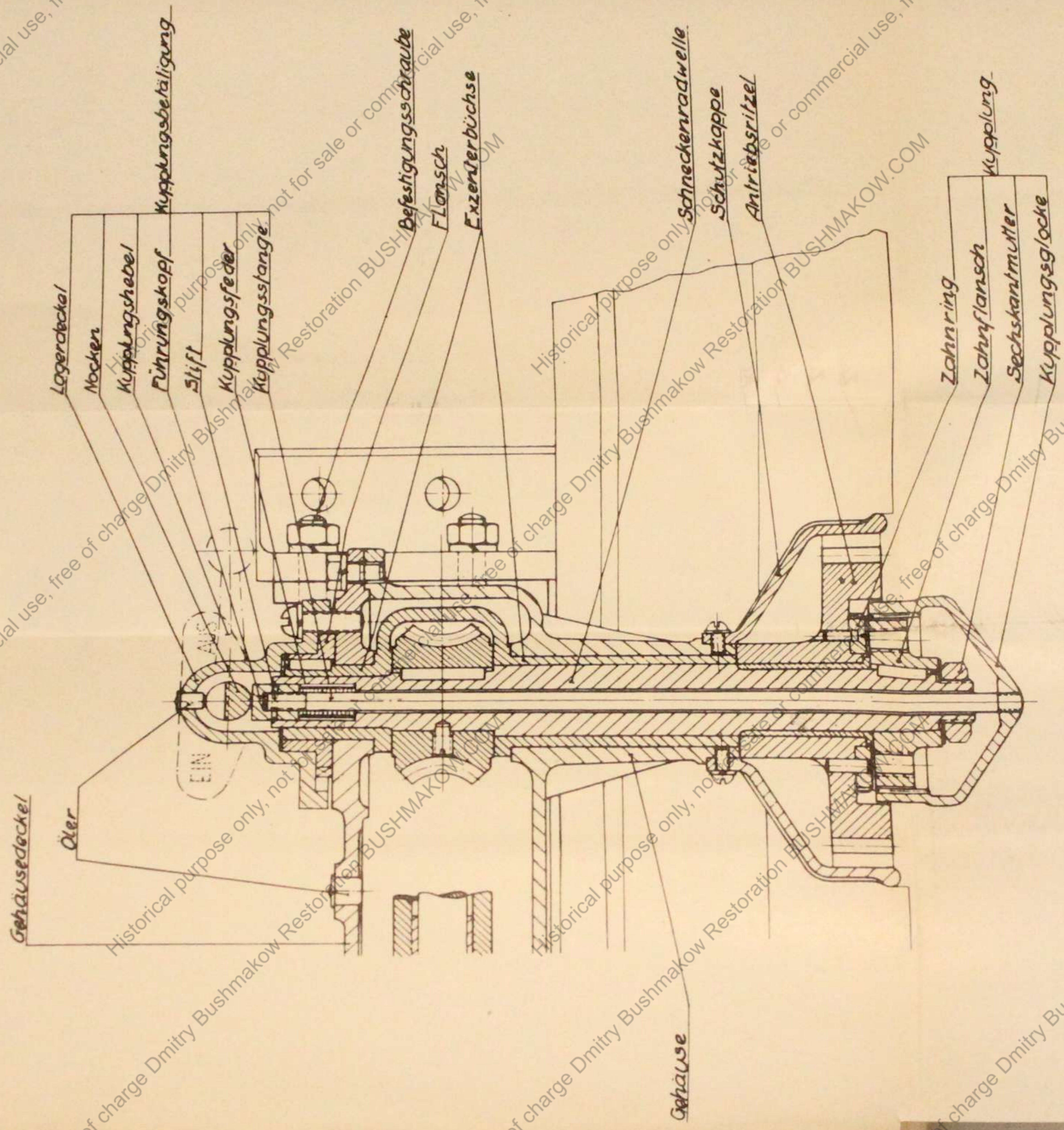

III. b. 4
(Bild 2)

Turmschwenkwerk
Schnitt C+D rechts

III. b. 4
(Bild 3)

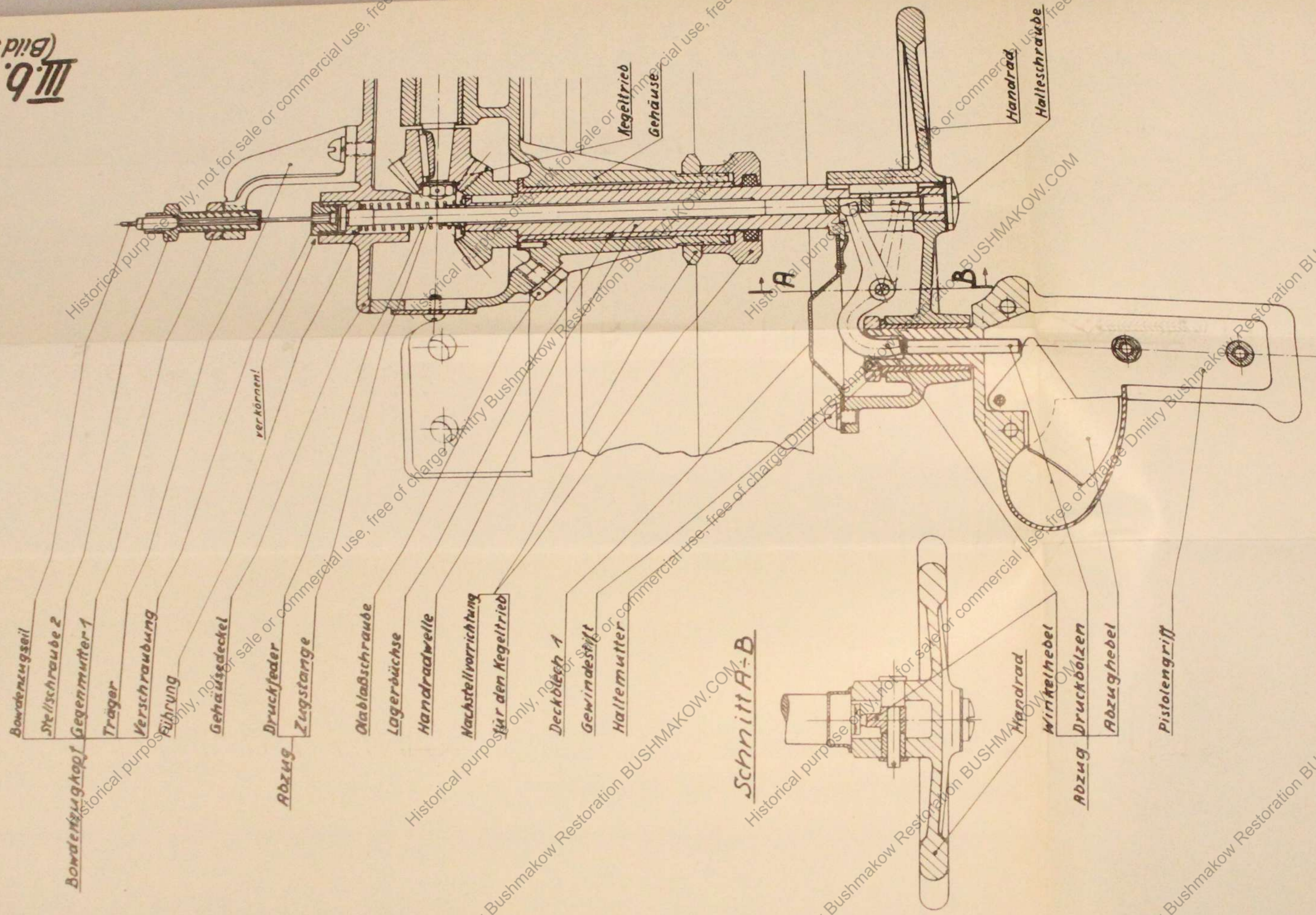

III. b. 4 (Bild 3)

Turmschwenkwerk.

(Schnitt C-D, links.)

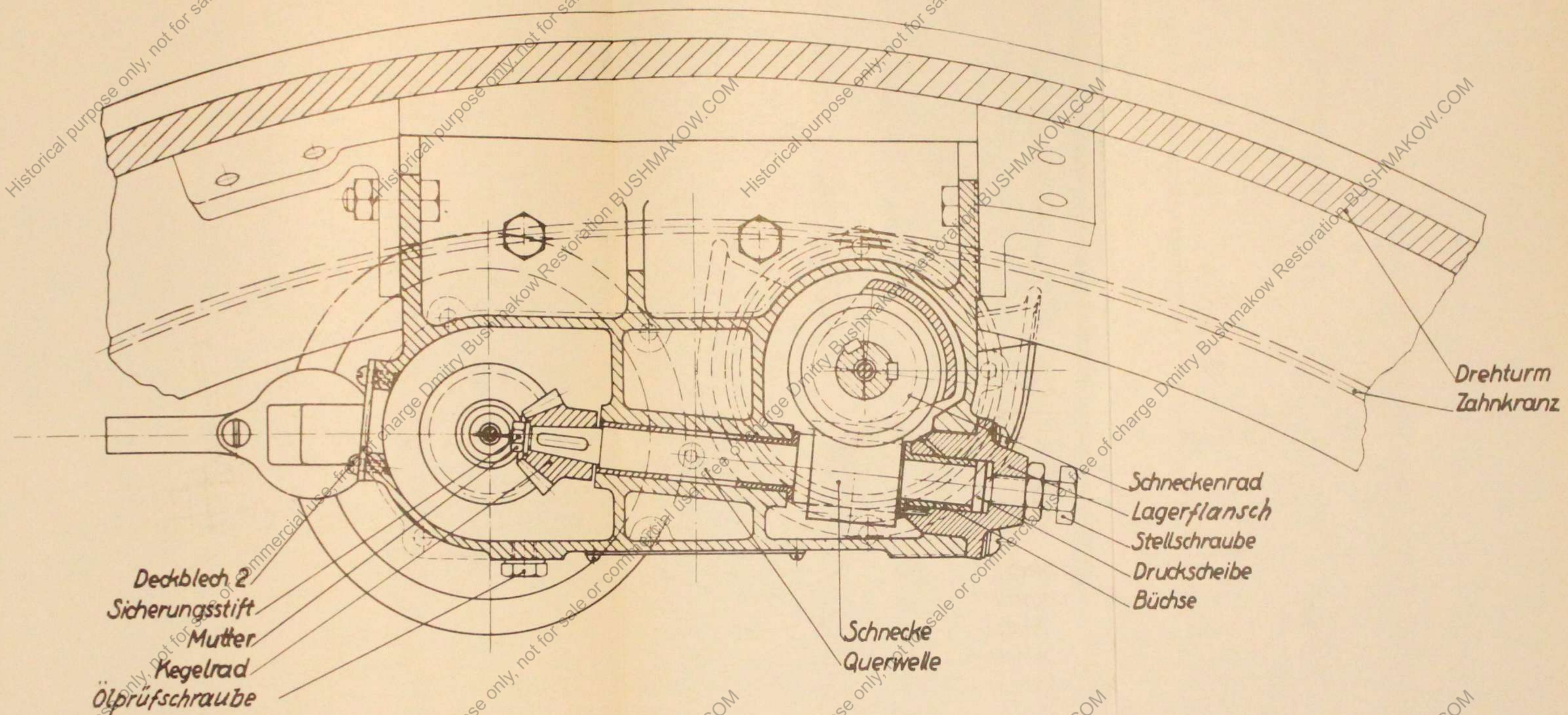

Deckblech 2
 Sicherungsstift
 Mutter
 Kegelrad
 Ölprüfschraube

Schnecke
 Querwelle

Schneckenrad
 Lagerflansch
 Stellschraube
 Druckscheibe
 Büchse

Drehturm
 Zahnkranz

Turmschwenkwerk
 Schnitt E-F

III. b. 4
 (Bild 4)

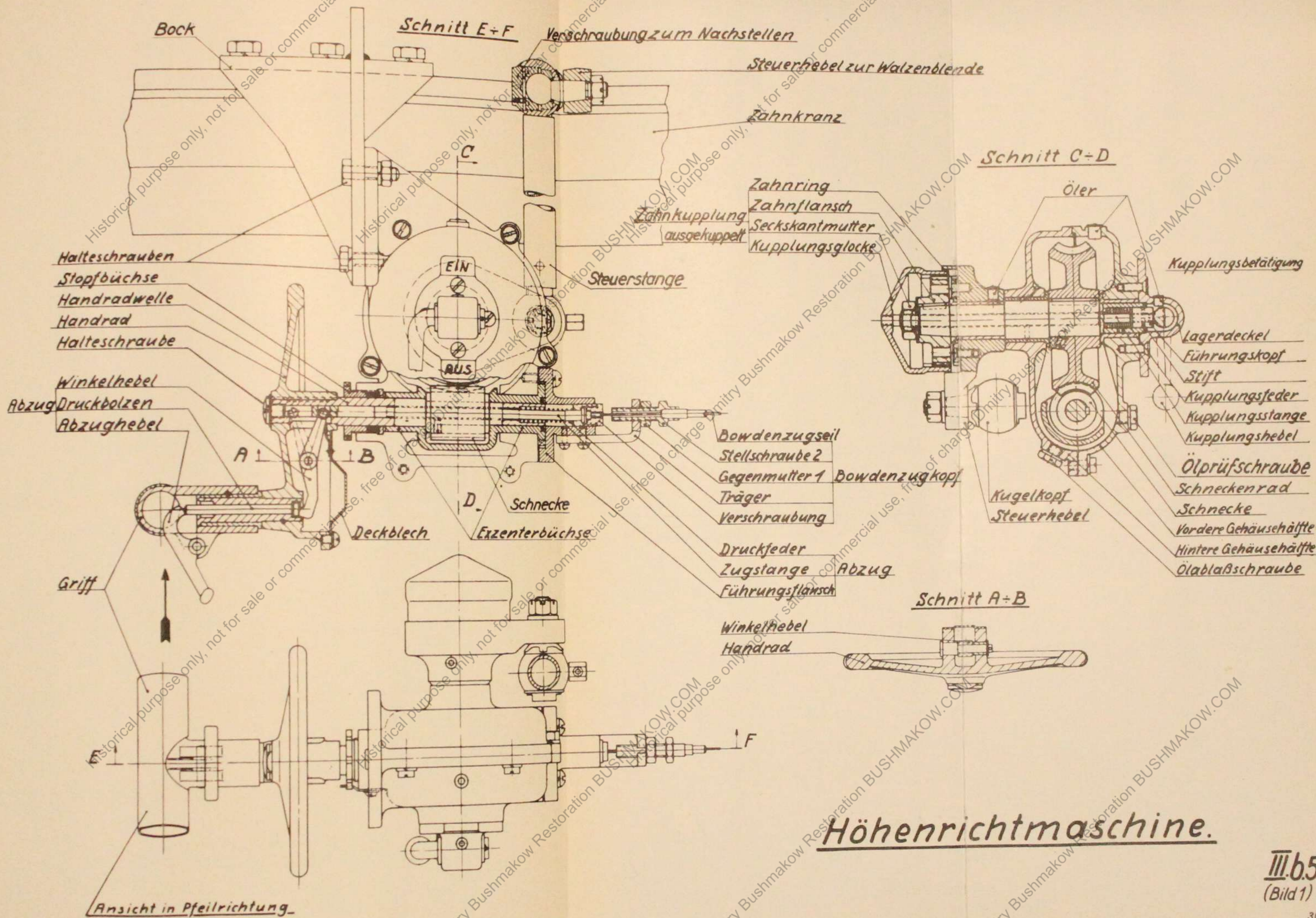

Höhenrichtmaschine.

III. b.5
(Bild 1)

Schnitt C-D

(Höhenrichtmaschine)

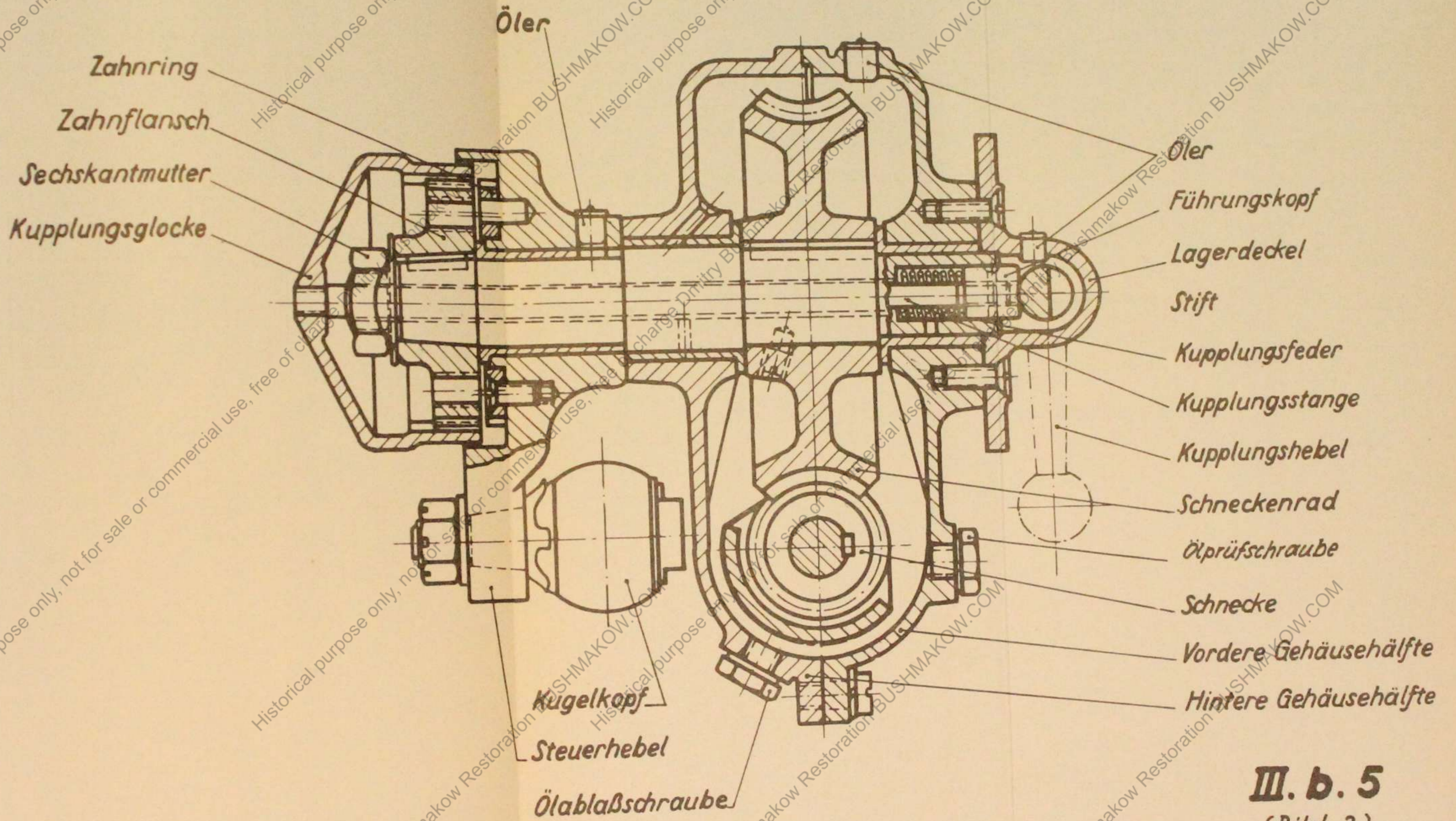

III. b. 5
(Bild 2)

Schnitt E÷F

(Höhenrichtmaschine)

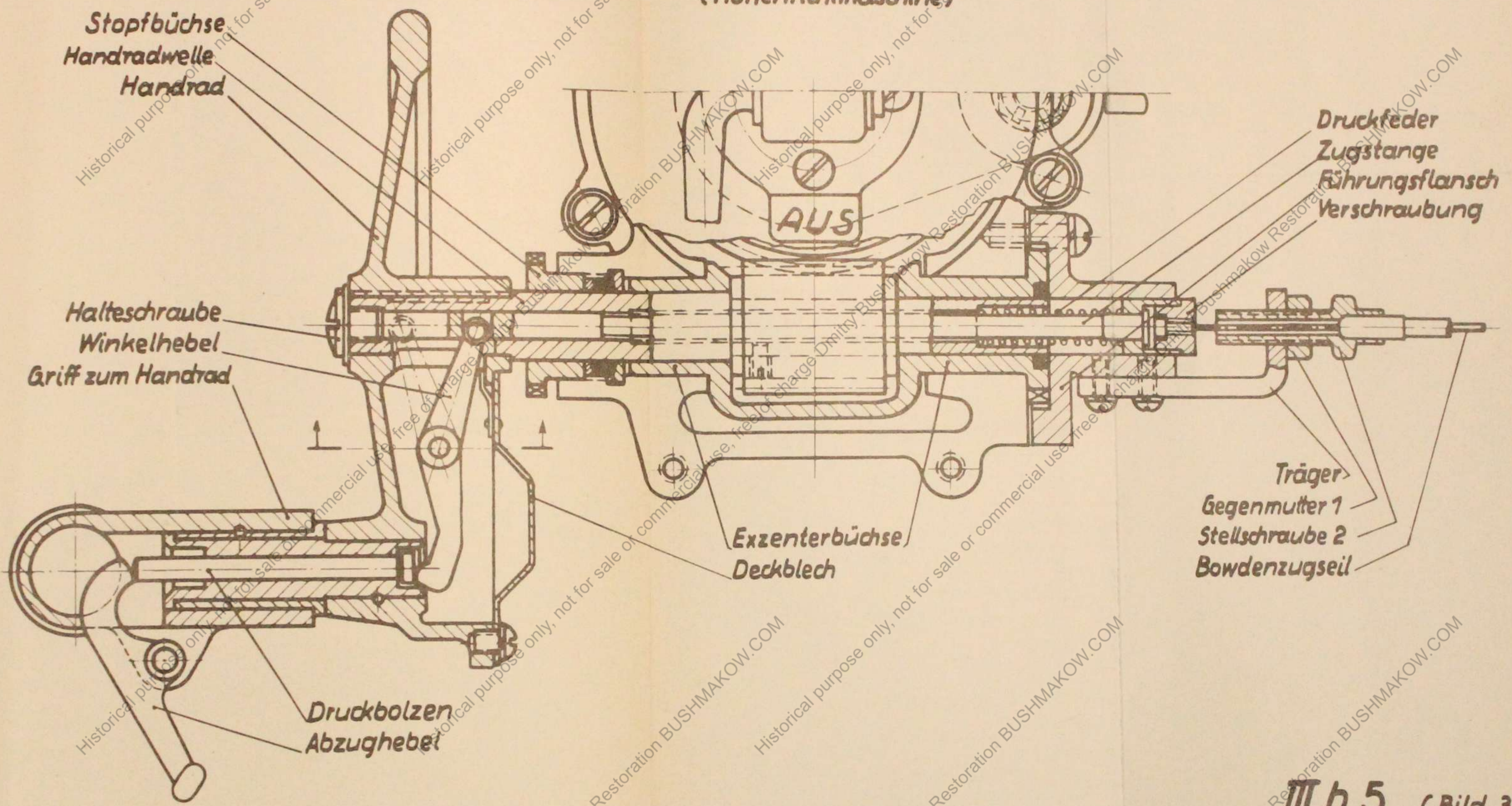

Stopfbüchse
Handradwelle
Handrad

Halteschraube
Winkelhebel
Griff zum Handrad

Druckbolzen
Abzughebel

Exzenterbüchse
Deckblech

Druckfeder
Zugstange
Führungsflansch
Verschraubung

Träger
Gegenmutter 1
Stellschraube 2
Bowdenzugseil

III b.5 (Bild 3)

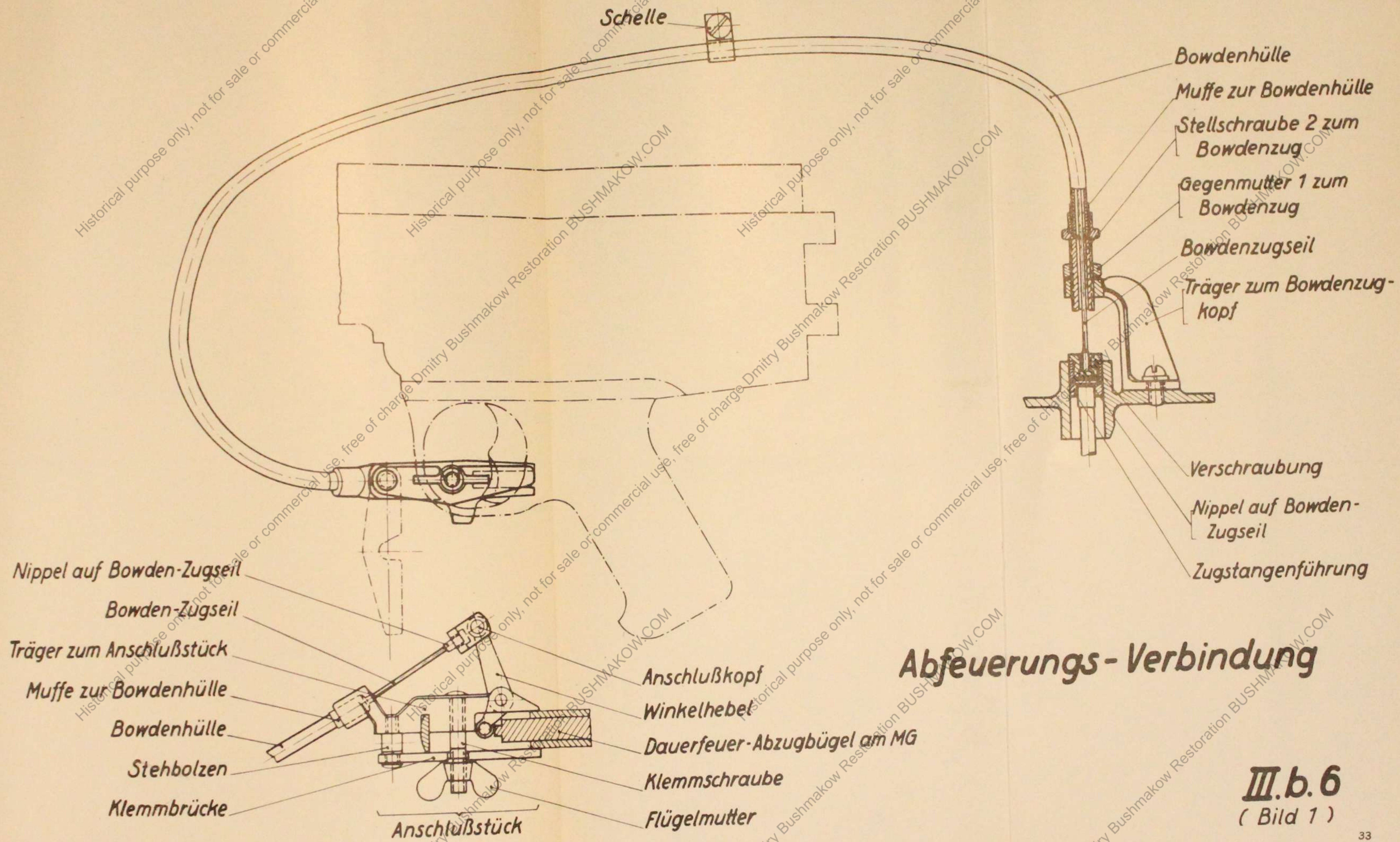

Schelle

Bowdenhülle

Muffe zur Bowdenhülle

Stellschraube 2 zum Bowdenzug

Gegenmutter 1 zum Bowdenzug

Bowdenzugseil

Träger zum Bowdenzugkopf

Verschraubung

Nippel auf Bowdenzugseil

Zugstangenföhrung

Nippel auf Bowden-Zugseil

Bowden-Zugseil

Träger zum Anschlußstück

Muffe zur Bowdenhülle

Bowdenhülle

Stehbolzen

Klemmbrücke

Anschlußkopf

Winkelhebel

Dauerfeuer-Abzugbügel am MG

Klemmschraube

Flügelmutter

Anschlußstück

Abfeuerungs-Verbindung

III.b.6
(Bild 1)

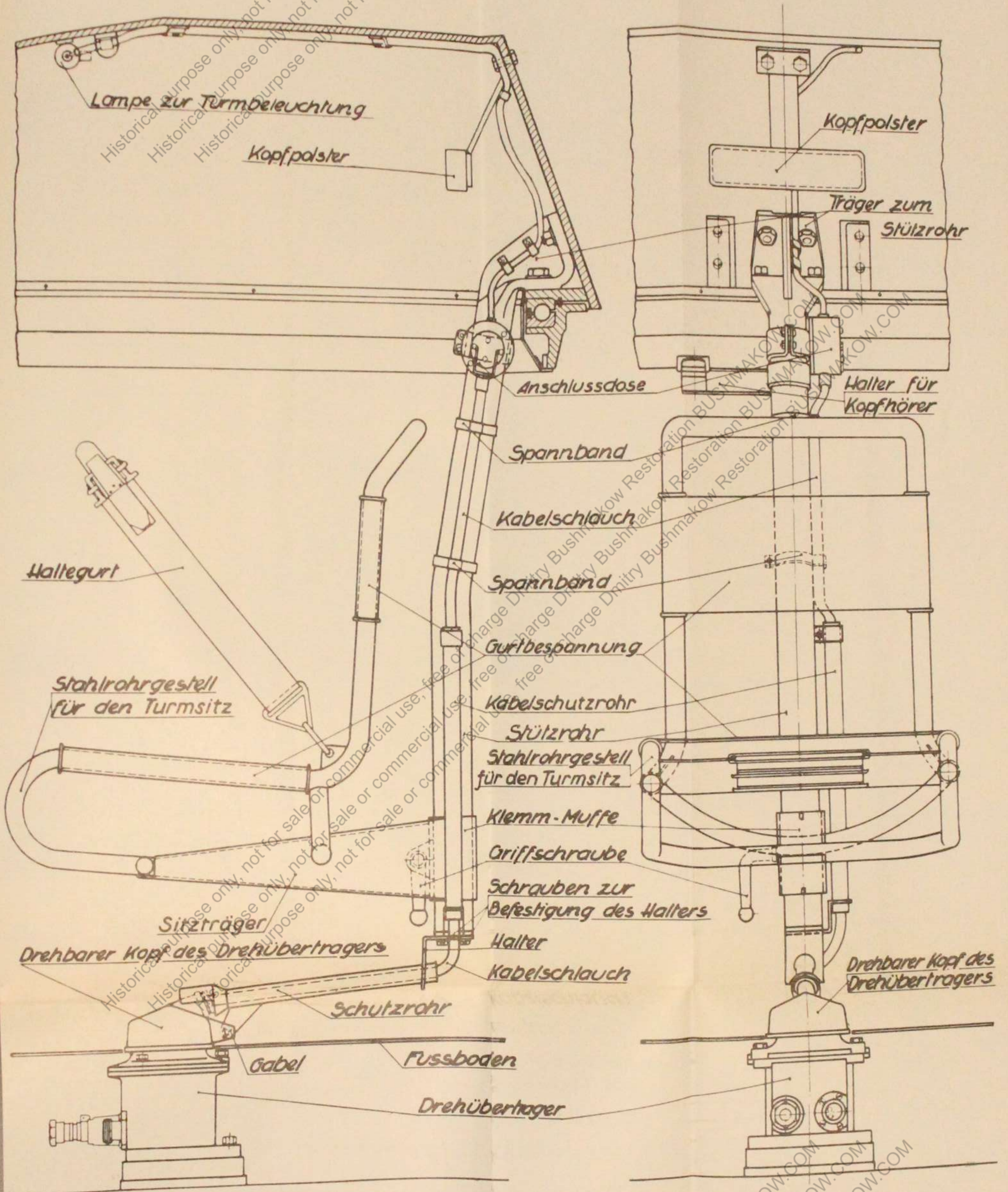

Turmsitz

Edison-Sammler

MG.-Lauf-Behälter

Flaggen

Trittleisten

Zielschiene

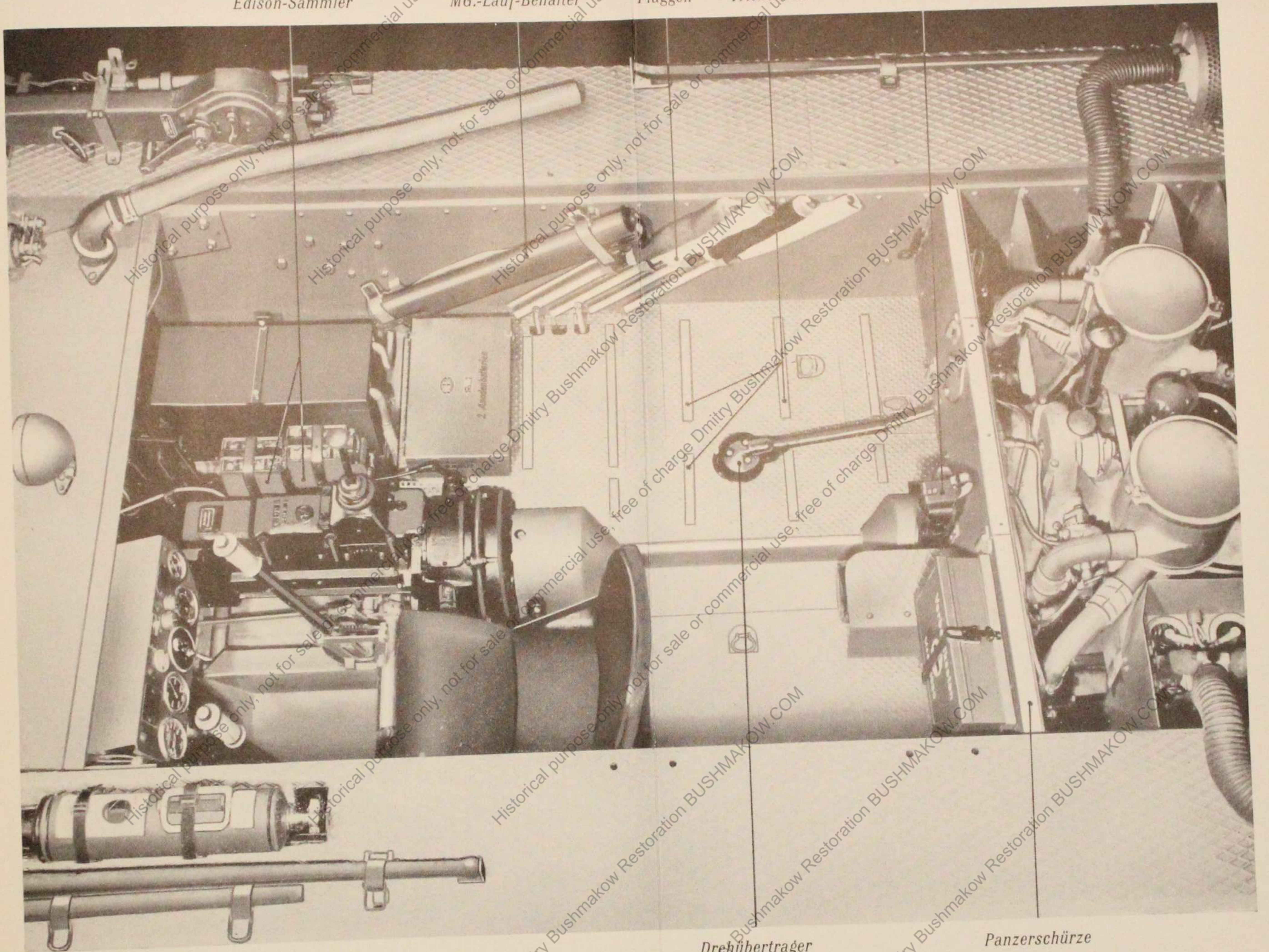

Drehüberträger

Panzerschürze

3. Fahrgestell (Fußboden-Klappen geschlossen)

Edison-Sammler

Wagen-Draht-Kl. Brechwinde schere stange

Werkzeugtasche f. Nachrichten-Gerät u. Fu.-Ersatz-Spule

MG.-Lauf Behälter

Flaggen

Große Brechstange

Ersatzketten-glieder

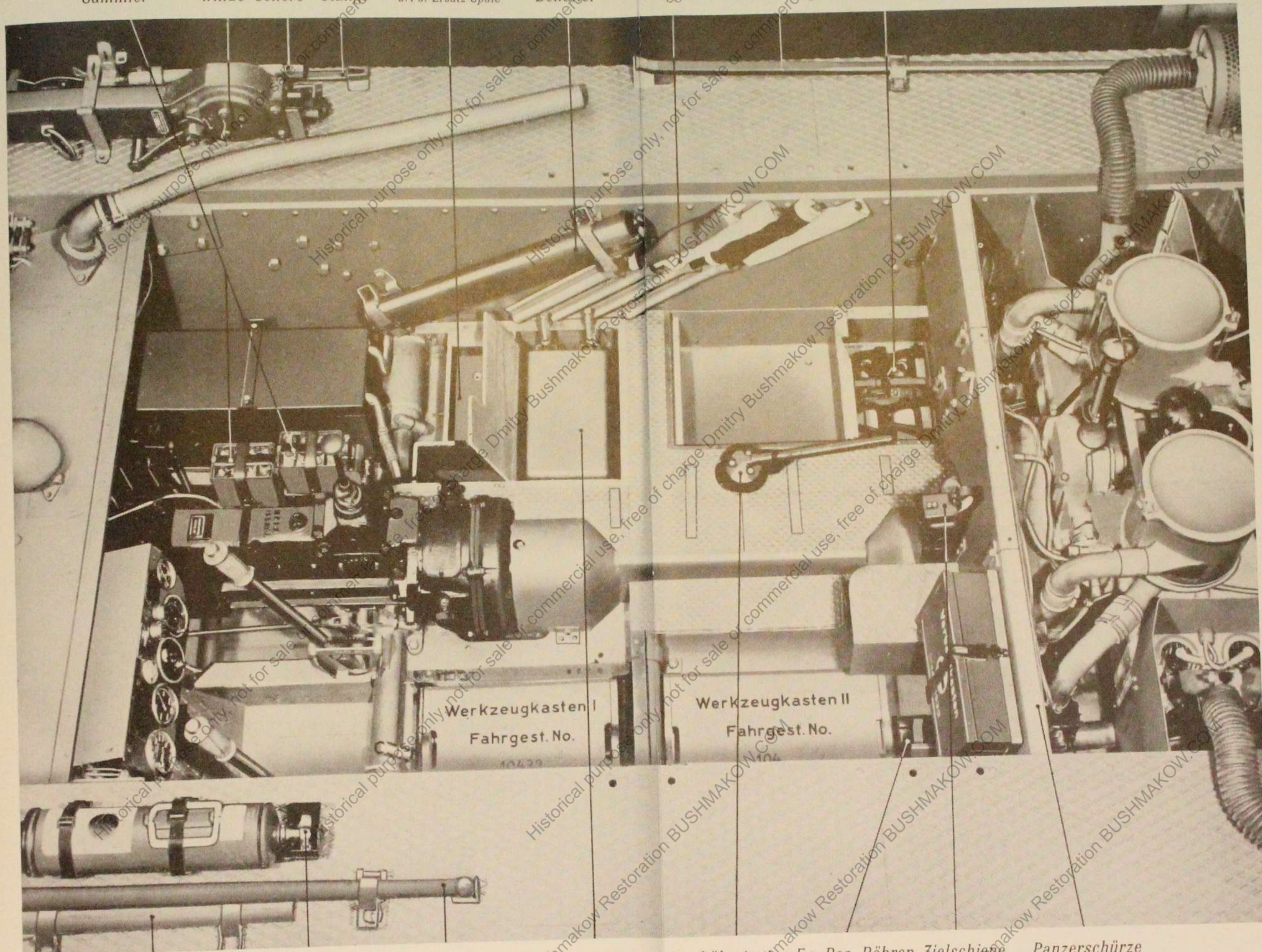

Axt

Feuerlöscher

Spaten

Motorgenerator

Drehübertrager

Fu.-Res.-Röhren

Zielschiene

Panzerschürze

4. Fahrgestell (Fußboden-Klappen offen)

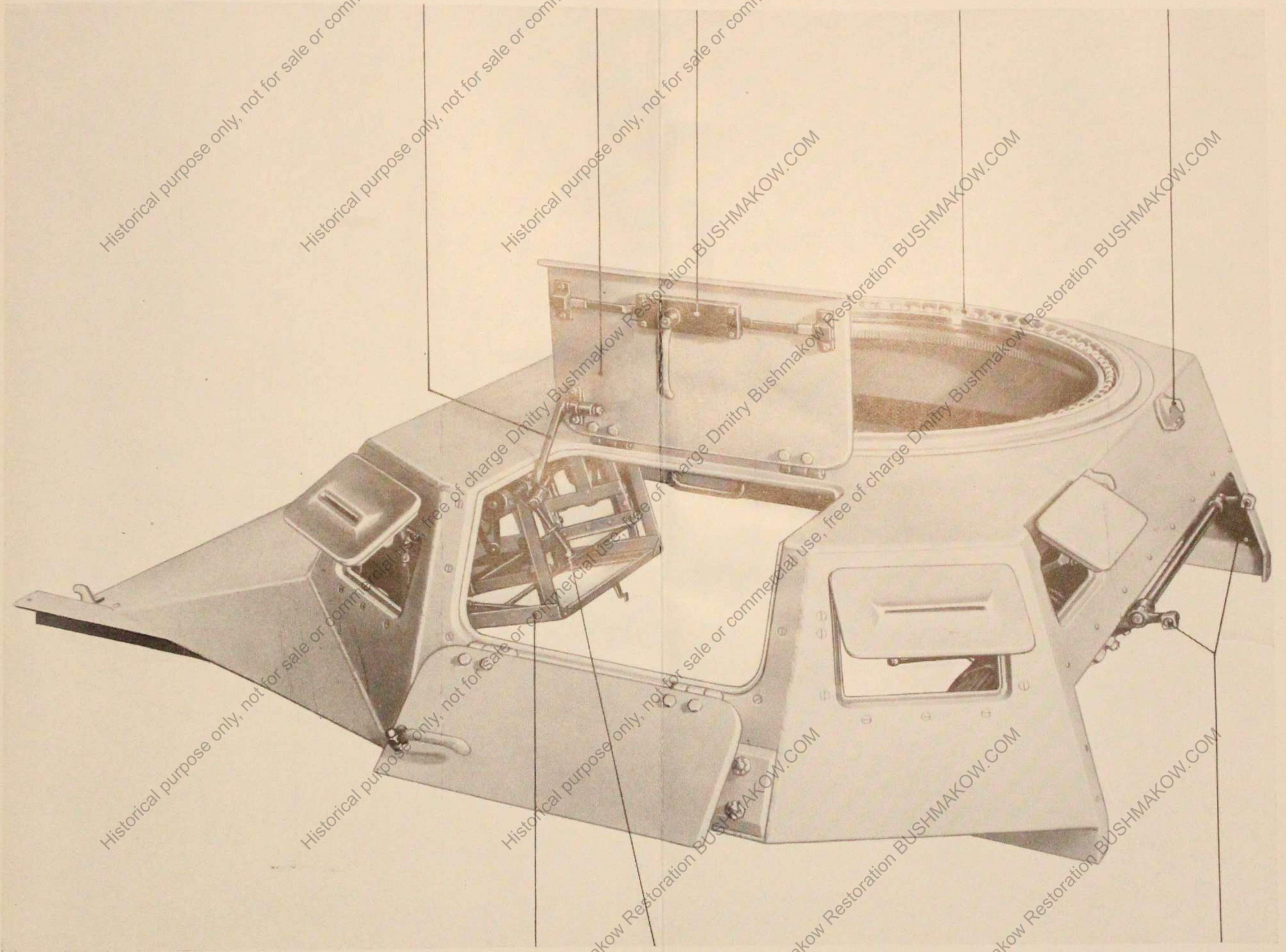

Deckelstütze

Einsteigklendeckel

Stangenschloss

Kugellager

Montageöse

Fu-Gerät-Aufhängung

Stellhebel zur Antenne

Motorklappenregulierung

5. Bugpanzer (Gesamtansicht)

Betätigung für Sehklappe

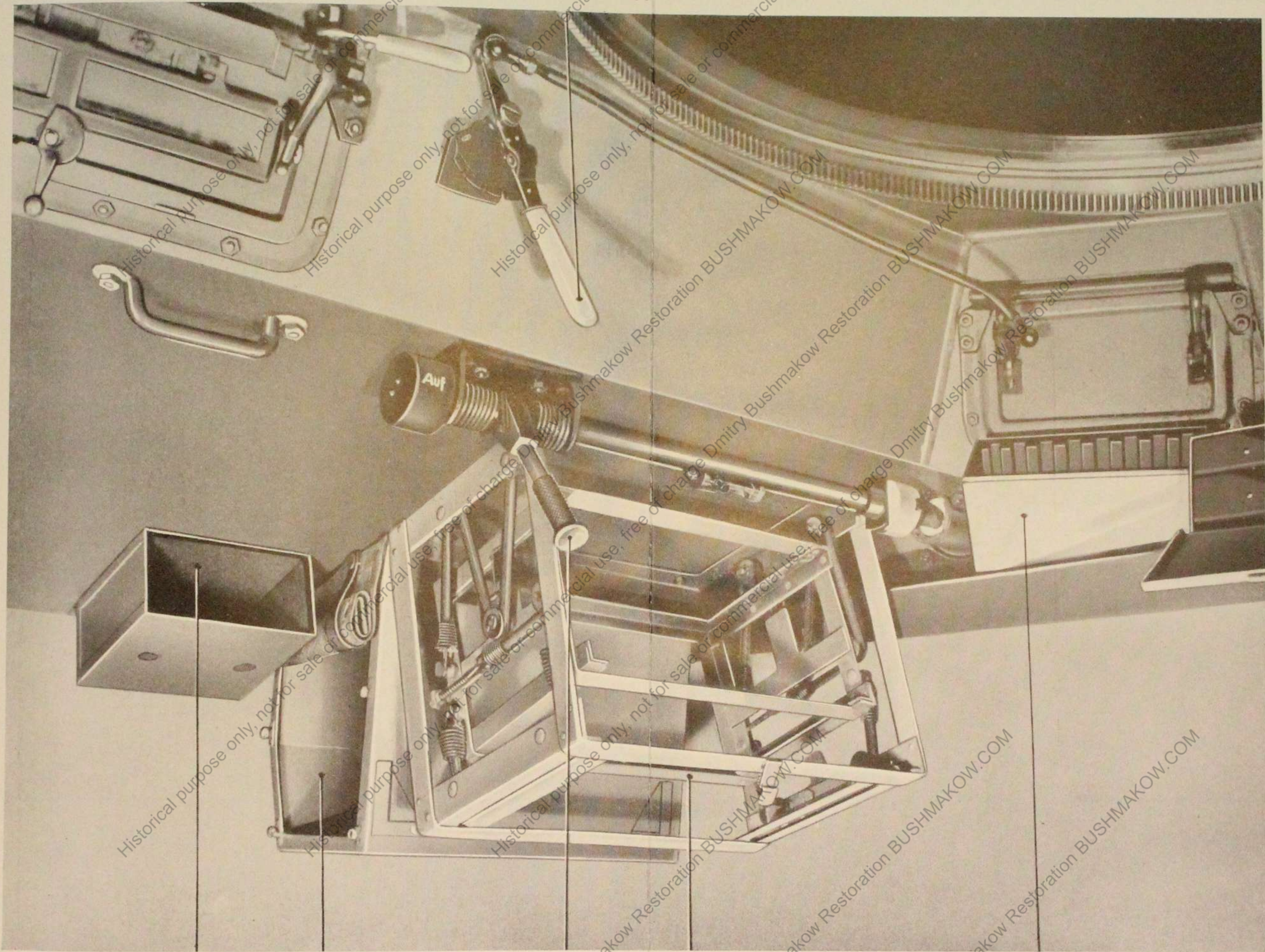

Behälter für Kopfhörer Gepäckschrank

Stellhebel zur Antenne Fu-Gerät-Aufhängung

Magazinkasten

6. Bugpanzer (rechts, vorn)

Polster

Kopfpolster

Betätigung für rechte Sehklappe

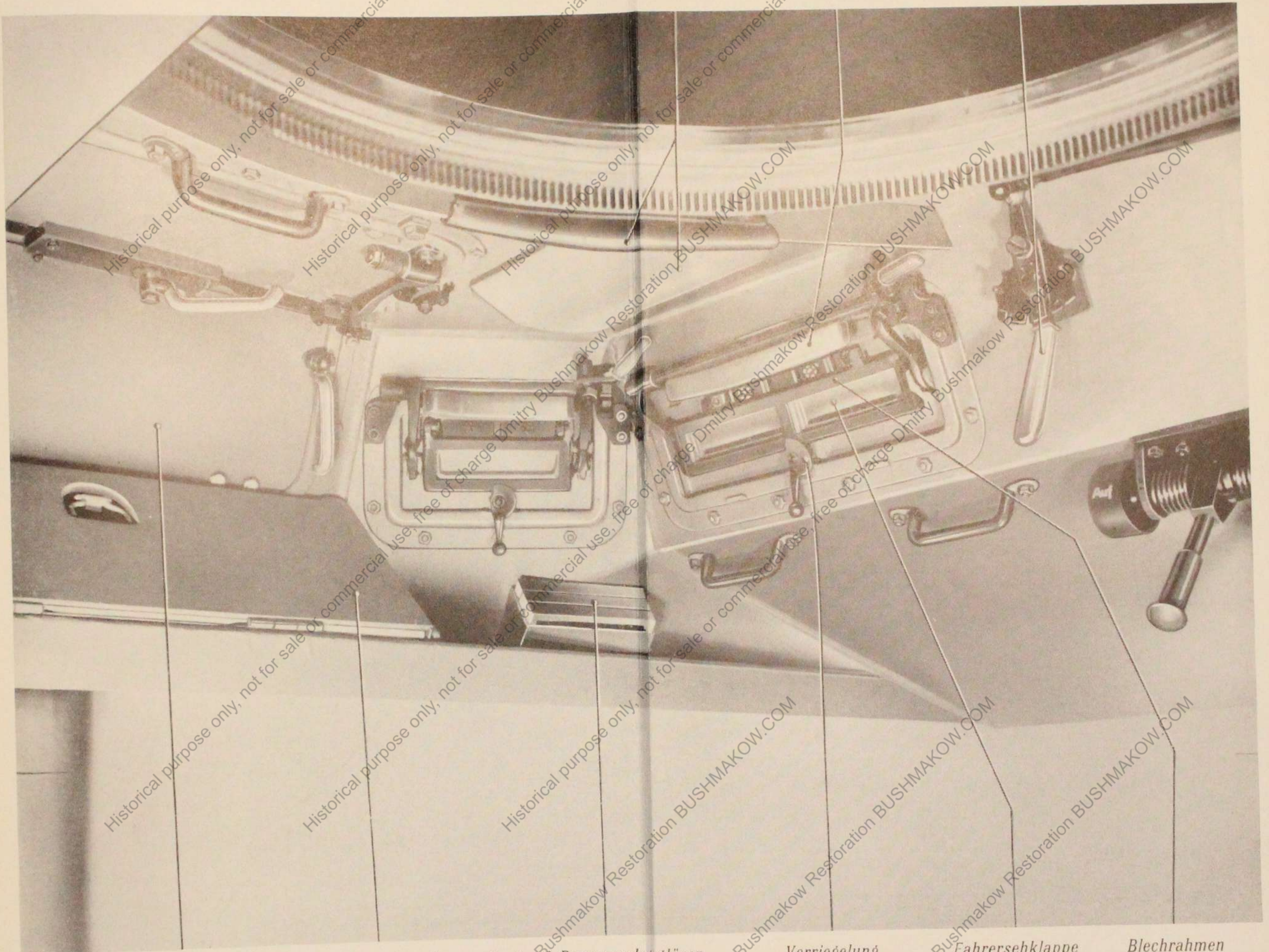

Einsteiglukendeckel

Werkzeugkasten 3

Kasten 1. Reserveschutzgläser
bzw. Sehschlitzpanzer

Verriegelung

Fahrersehklappe

Blechrahmen

7. Bugpanzer (links, vorn)

Motorklappenregulierung

Einsteiglukendeckel

Polster

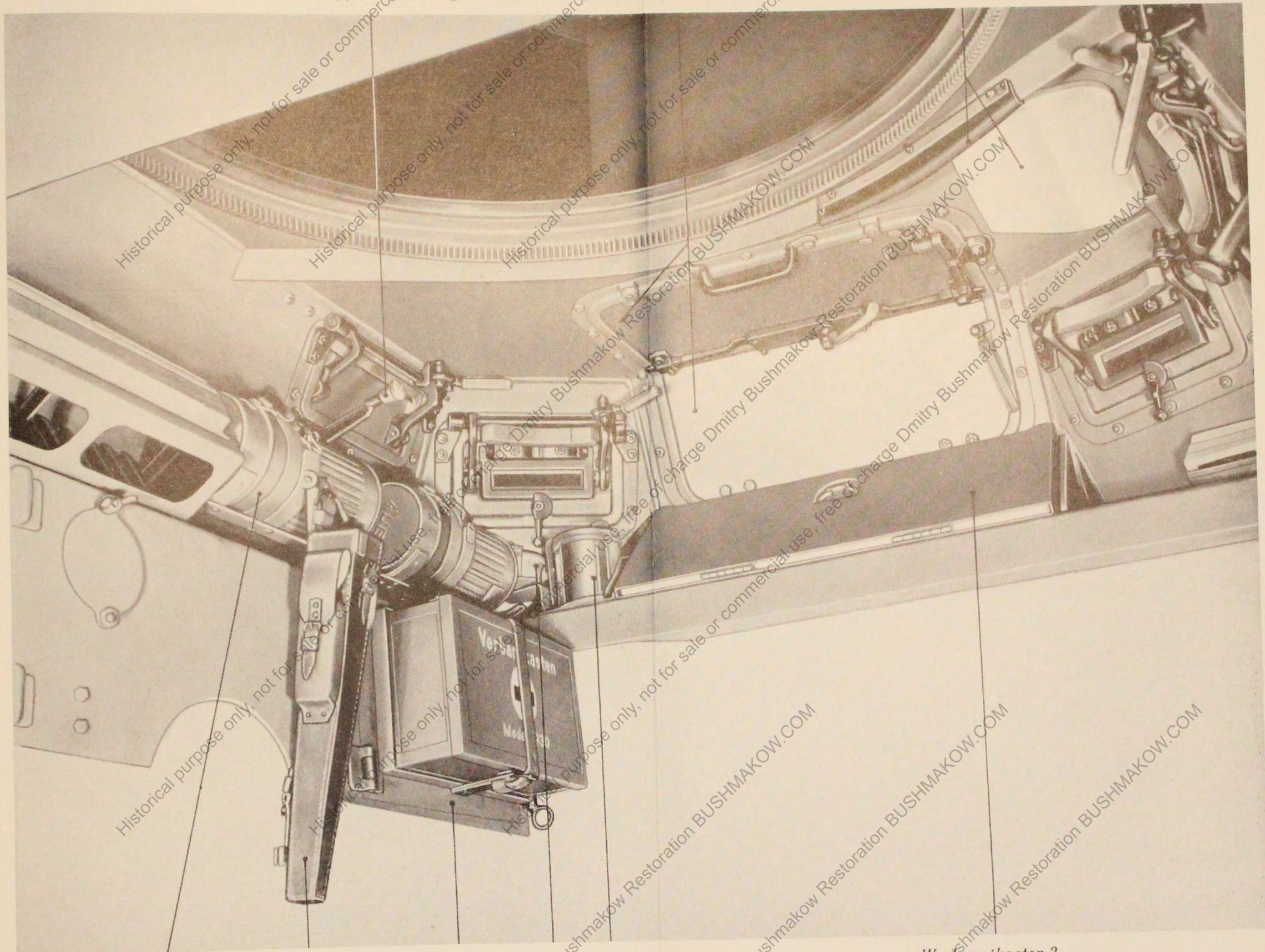

Gasmasken

Zielschiene

Panzer-
schürze

Hand-
ölkanne

Behälter zur
Magnet-Ableuchtlampe

Werkzeugkasten 3

8. Bugpanzer (links, hinten)

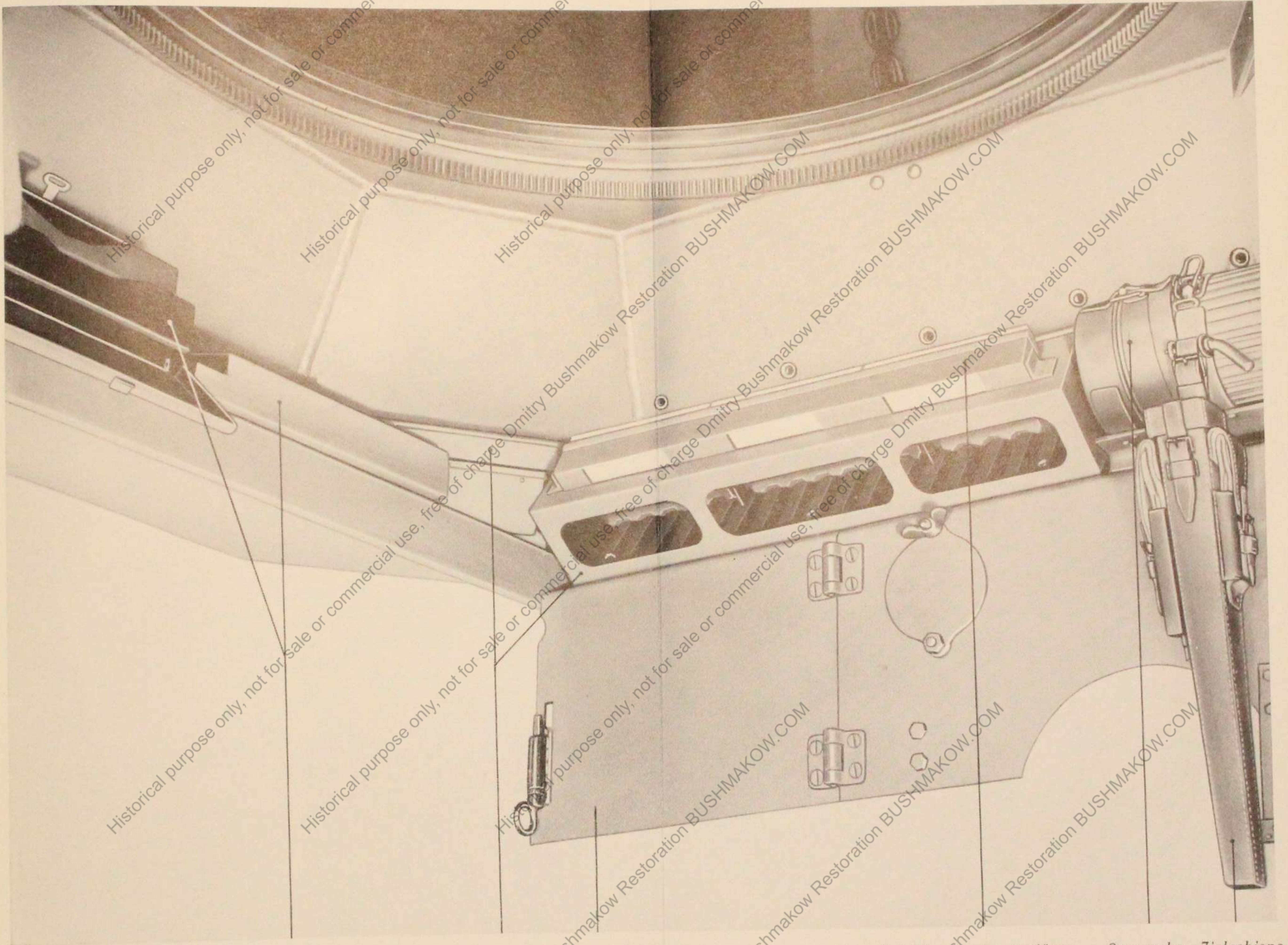

MG.-Werkzeugkasten

Magazinkasten Panzerschürze

Behälter für Ersatzgläser

Gasmaske Zielschiene

9. Bugpanzer (rechts, hinten)

Zielschiene

Ziel-fernrohr Magazin MG.

MG.

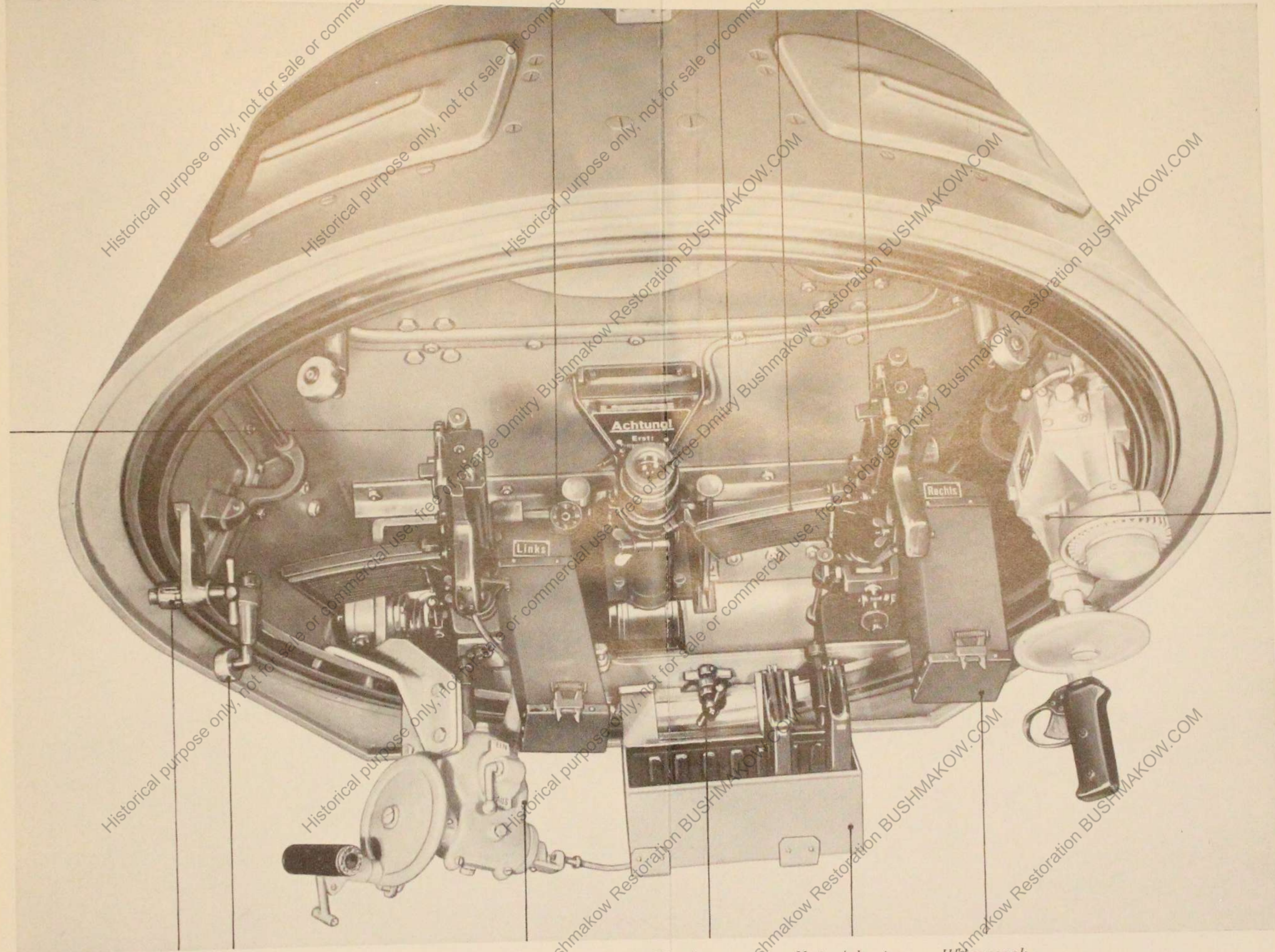

Turmschwenkwerk

Turm- Gegen-zurrung rolle

Höhenrichtmaschine

Blendenzurrung

Magazinkasten

Haisensack

11. Turm (innen)

Zielschienen-
Lagerung

Betätigung
für Sehklappe

Lagerbock
für Zielfernrohr

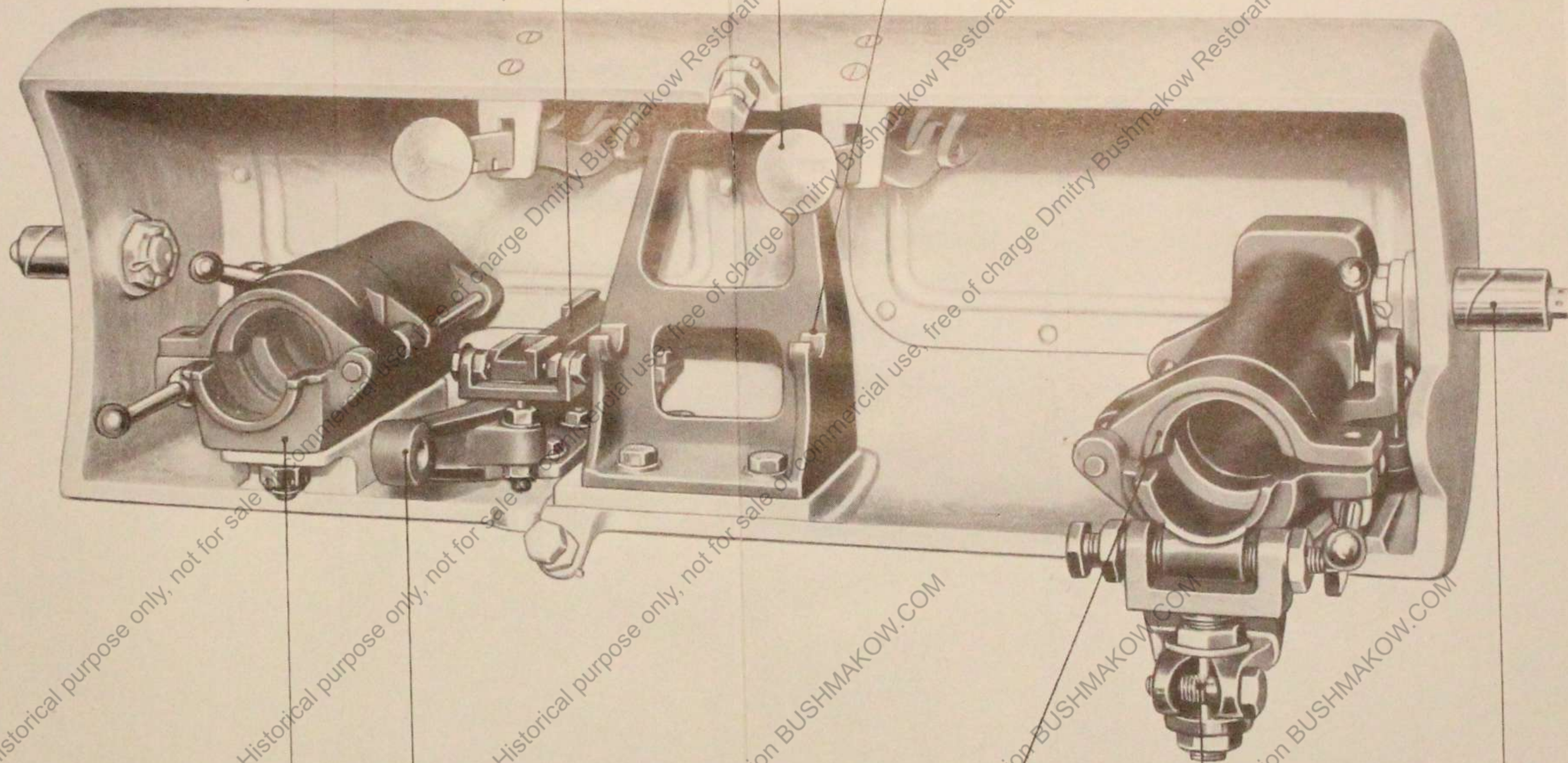

Starre
MG.-Lagerung

Steuer-
hebel

Einstellbare
MG.-Lagerung

Justiervorrichtung

Schildzapfen

12. Blende (ohne Ausrüstung)

Schildzapfen

Schubstange zur Sehklappe

Einstellbare MG.-Lagerung

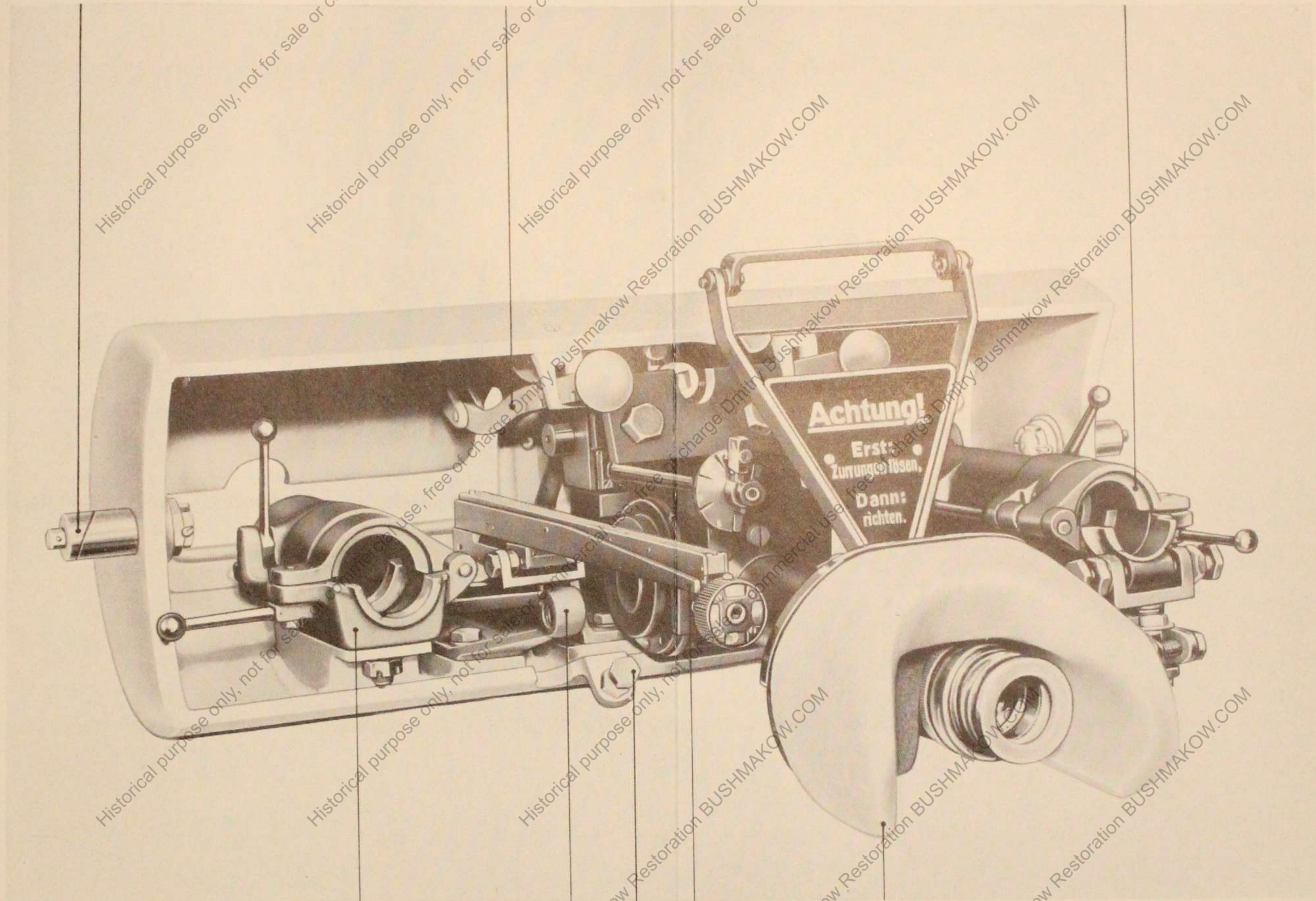

Starre MG.-Lagerung

Steuer-Anschlag- hebel
Ziel- schraube
Ziel- schiene

Doppel-Augenschutz

13. Blende (mit Zielfernrohr u. Zielschiene)

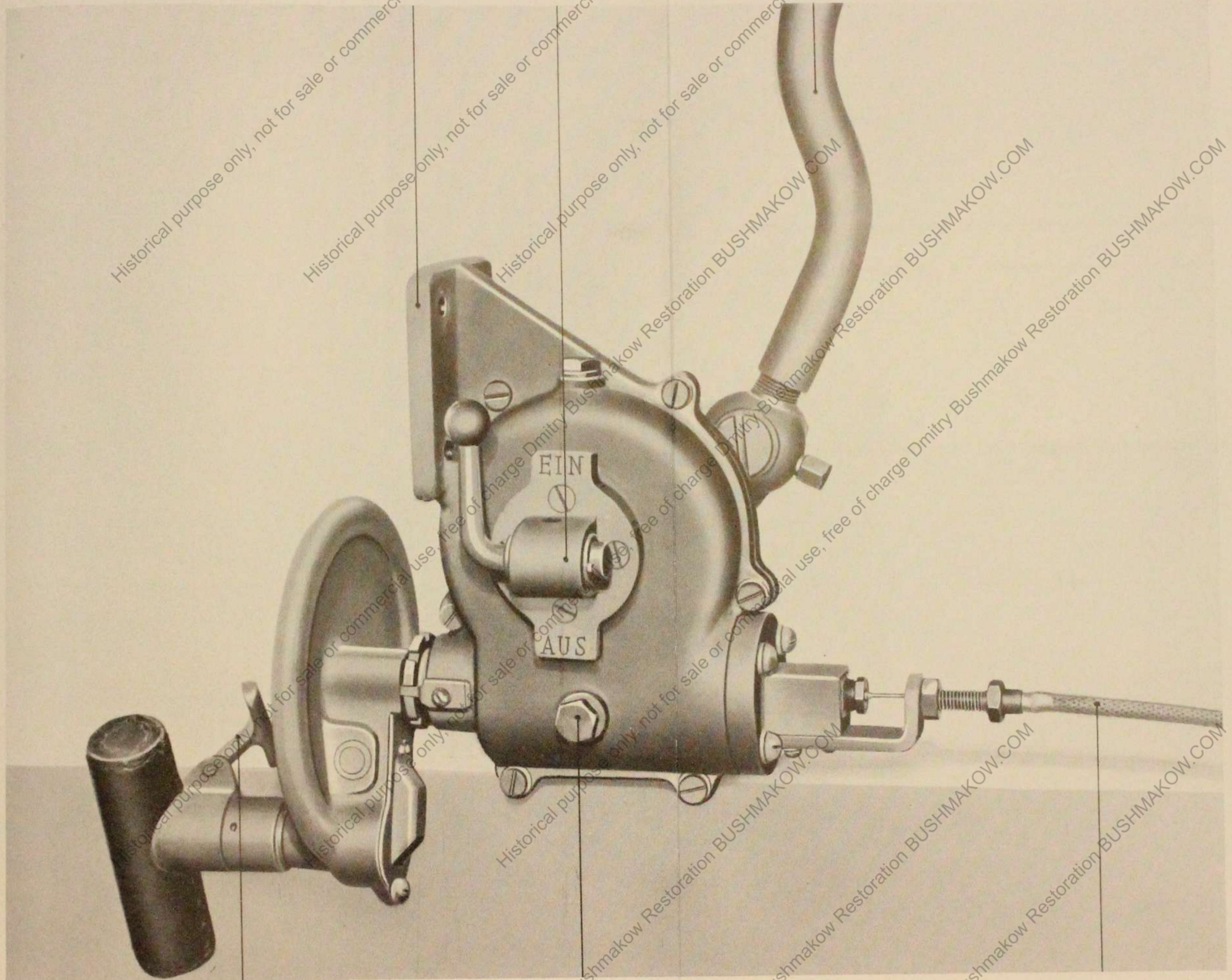

Befestigungs-Flansch

Kupplung

Steuerstange

Abzug

Ölprüfschraube

Bowdenzug

14. Höhenrichtmaschine

Kupplung Befestigungs-Flansch

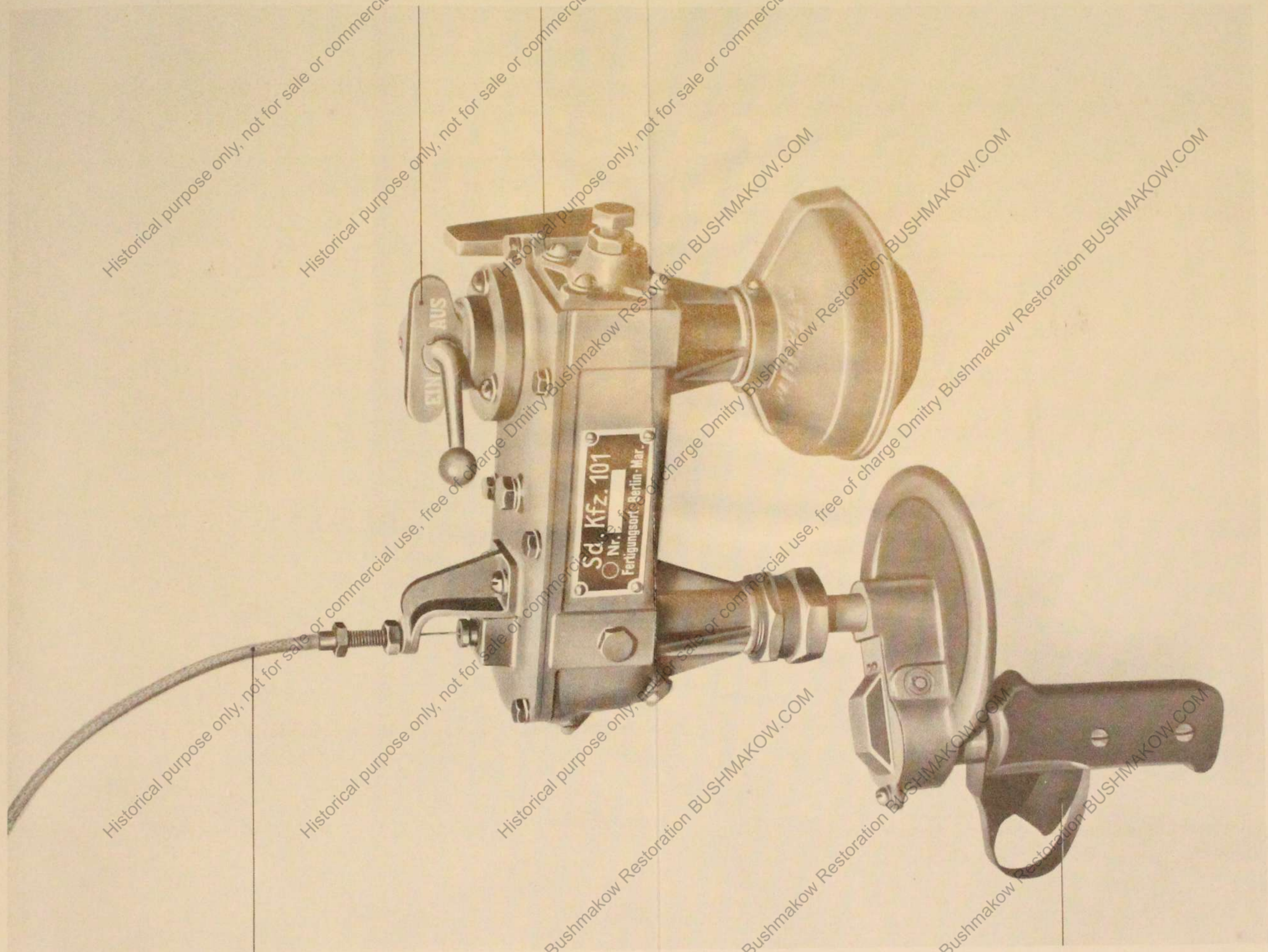

Bowdenzug

Abzug

15. Turmschwenkwerk

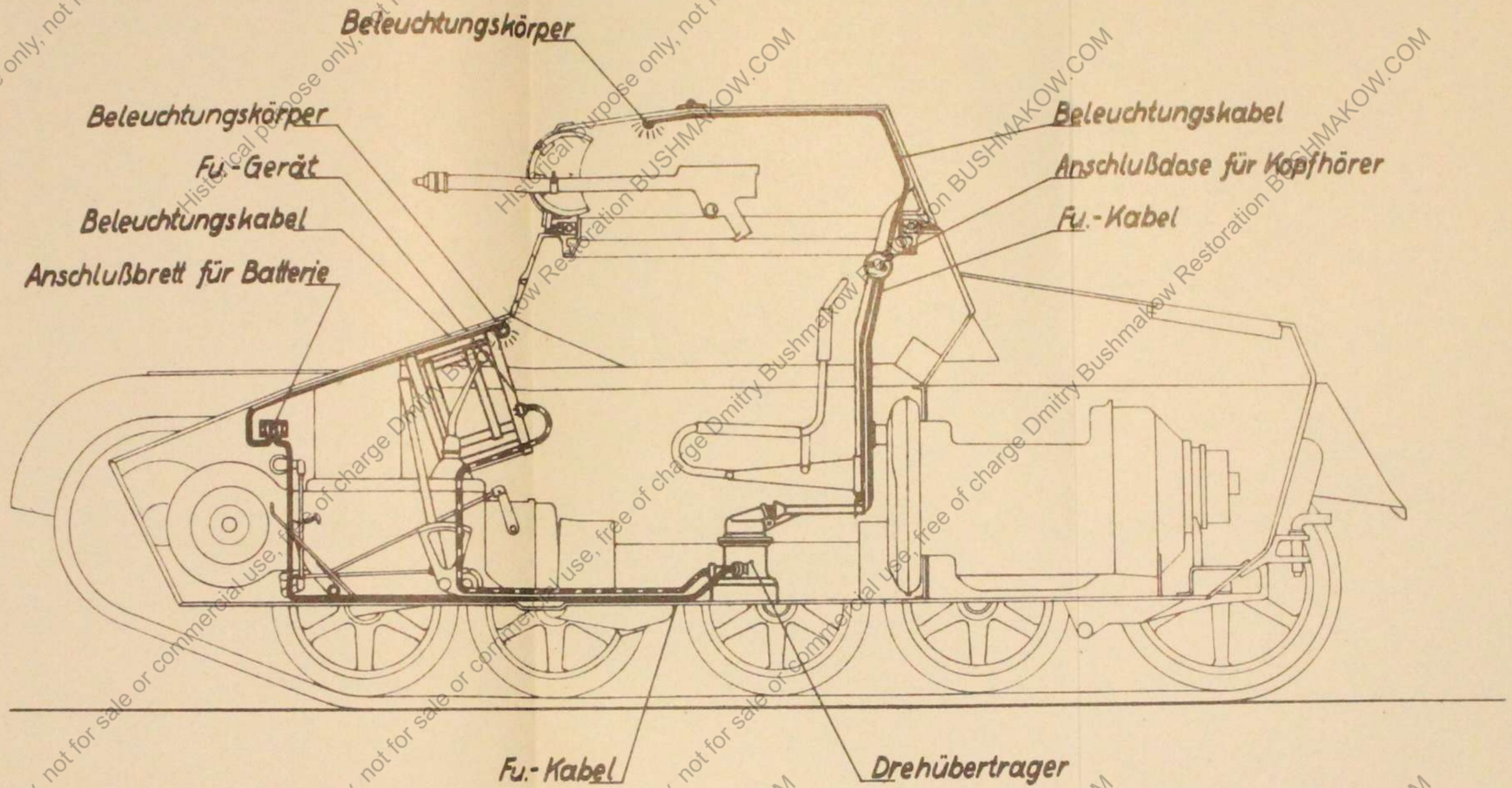

Kabelplan für Beleuchtung und Fu.-Übertragung

- Beleuchtungskabel
- - - Fu.-Kabel

